

MP2 504 Series  
 MP2 554 Series  
 MP2 504 Roller Series  
 MP2 554 Roller Series

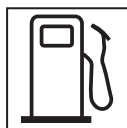

**IT** Tosaerba con conducente a piedi - MANUALE DI ISTRUZIONI

ATTENZIONE: prima di usare la macchina, leggere attentamente il presente libretto.

**CS** Sekačka se stojící obsluhou - NÁVOD K POUŽITÍ

UPOZORNĚNÍ: před použitím stroje si pozorně přečtete tento návod k použití.

**DA** Plæneklipper betjent af gående personer - BRUGSANVISNING

ADVARSEL: læs instruktionsbogen omhyggeligt igennem, før du tager denne maskine i brug.

**DE** Handgeführter Rasenmäher - GEBRAUCHSANWEISUNG

ACHTUNG: vor inbetriebnahme des geräts die gebrauchsanleitung aufmerksam lesen.

**EN** Pedestrian controlled lawnmower - OPERATOR'S MANUAL

WARNING: read thoroughly the instruction booklet before using the machine.

**ES** Cortadora de pasto con operador de pie - MANUAL DE INSTRUCCIONES

ATENCIÓN: antes de utilizar la máquina, leer atentamente el presente manual.

**FI** Kävellen ohjattava ruohonleikkuri - KÄYTTÖOHJEET

VAROITUS: lue käyttöopas huolellisesti ennen koneen käyttöä.

**FR** Tondeuse à gazon à conducteur à pied - MANUEL D'UTILISATION

ATTENTION: lire attentivement le manuel avant d'utiliser cette machine.

**NL** Lopend bediende grasmaaier - GEBRUIKERSHANDLEIDING

LET OP: vooraleer de machine te gebruiken, dient men deze handleiding aandachtig te lezen.

**NO** Håndført gressklipper - INSTRUKSJONSBOK

ADVARSEL: les denne bruksanvisningen nøye før du bruker maskinen.

**PL** Kosiarka prowadzona przez operatora pieszego

INSTRUKCJE OBSŁUGI - OSTRZEŻENIE: przed użyciem maszyny, należy uważnie przeczytać niniejszą instrukcję.

**PT** Corta-relvas para operador apeedo - MANUAL DE INSTRUÇÕES

ATENÇÃO: antes de usar a máquina, leia atentamente o presente manual.

**SK** Kosačka so stojacou obsluhou - NÁVOD NA POUŽITIE

UPOZORNENIE: pred použitím stroja si pozorne prečítajte tento návod.

**SV** Förarledd gräsklippare - BRUKSANVISNING

VARNING: läs igenom hela detta häfte innan du använder maskinen.

**RU** Газоносилка с пешеходным управлением

РУКОВОДСТВО ПО ЭКСПЛУАТАЦИИ - ВНИМАНИЕ: прежде чем

пользоваться оборудованием, внимательно прочтите это руководство по эксплуатации.

ITALIANO - Istruzioni Originali .....	<b>IT</b>
ČESKY - Překlad původního návodu k používání .....	<b>CS</b>
DANSK - Oversættelse af den originale brugsanvisning .....	<b>DA</b>
DEUTSCH - Übersetzung der Originalbetriebsanleitung .....	<b>DE</b>
ENGLISH - Translation of the original instruction .....	<b>EN</b>
ESPAÑOL - Traducción del Manual Original .....	<b>ES</b>
SUOMI - Alkuperäisten ohjeiden käännös .....	<b>FI</b>
FRANÇAIS - Traduction de la notice originale .....	<b>FR</b>
NEDERLANDS - Vertaling van de oorspronkelijke gebruiksaanwijzing .....	<b>NL</b>
NORSK - Oversettelse av den originale bruksanvisningen .....	<b>NO</b>
POLSKI - Tłumaczenie instrukcji oryginalnej .....	<b>PL</b>
PORTUGUÊS - Tradução do manual original .....	<b>PT</b>
SLOVENSKY - Preklad pôvodného návodu na použitie .....	<b>SK</b>
SVENSKA - Översättning av bruksanvisning i original .....	<b>SV</b>
РУССКИЙ - Перевод оригинальных инструкций .....	<b>RU</b>

1

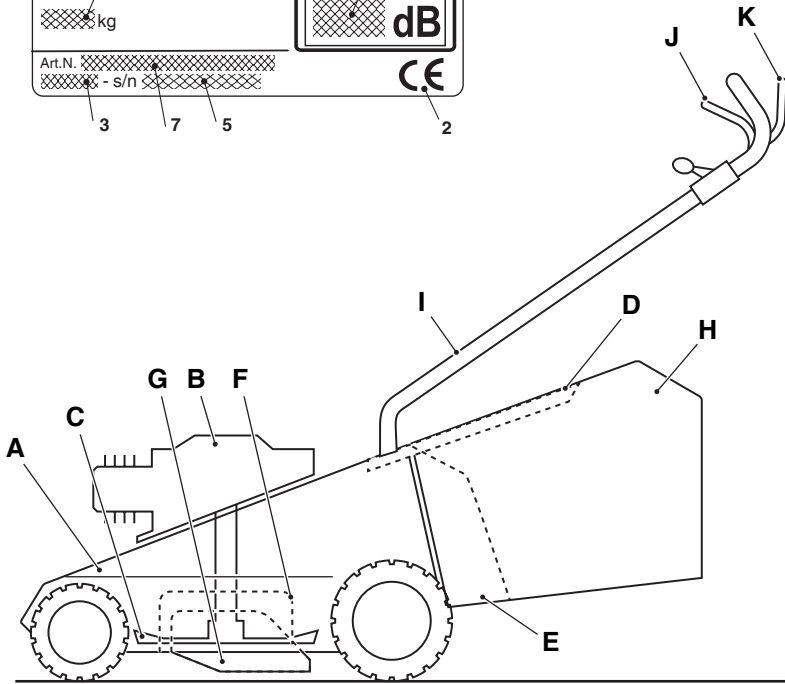
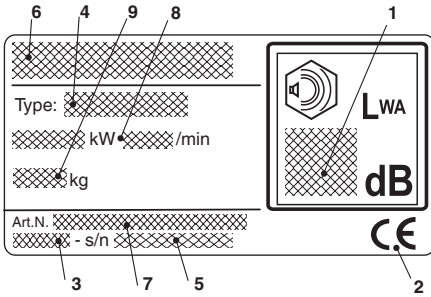

2

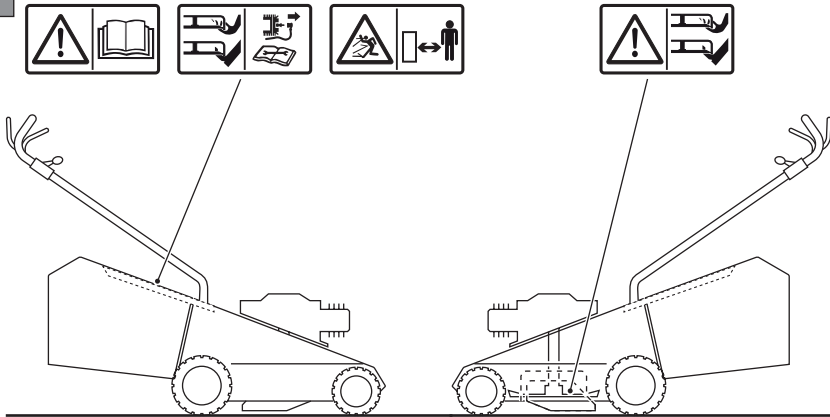

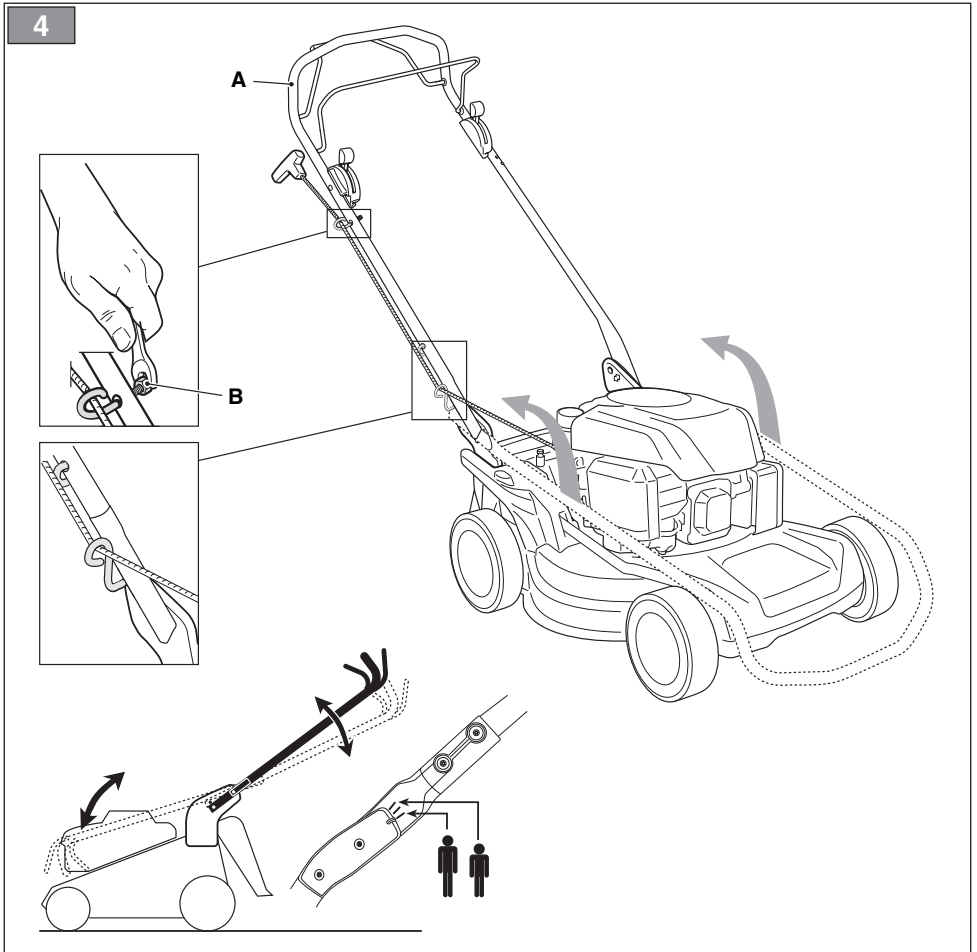
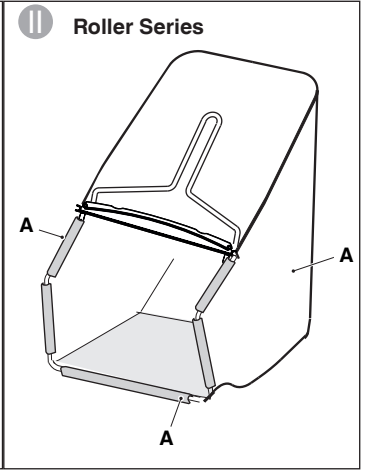
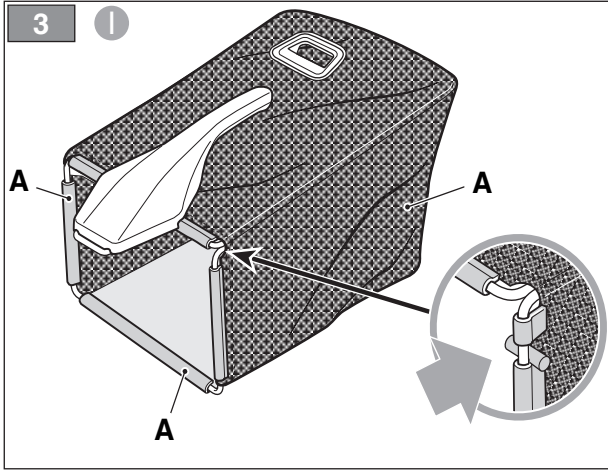

5

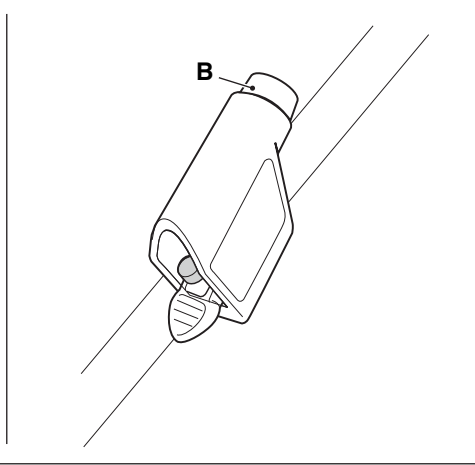
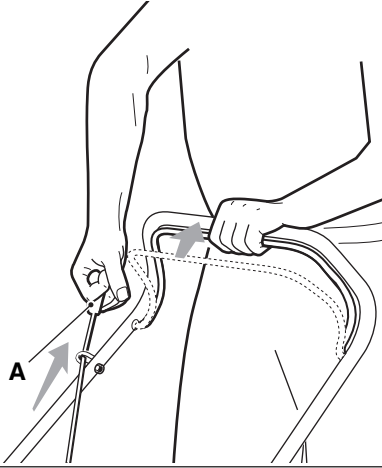

6

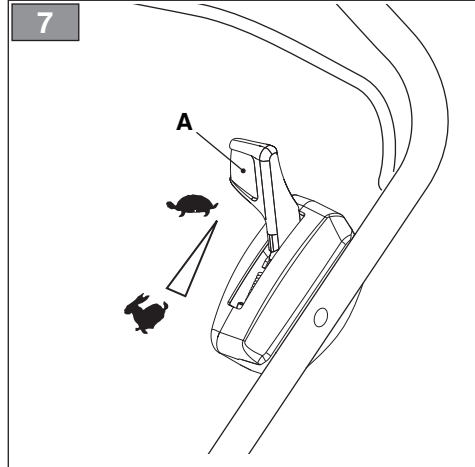
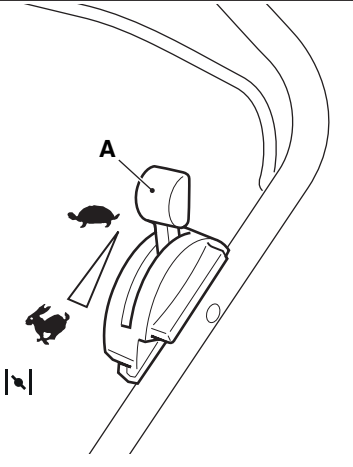

8

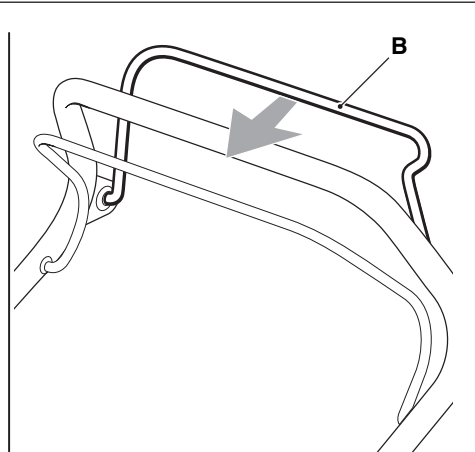
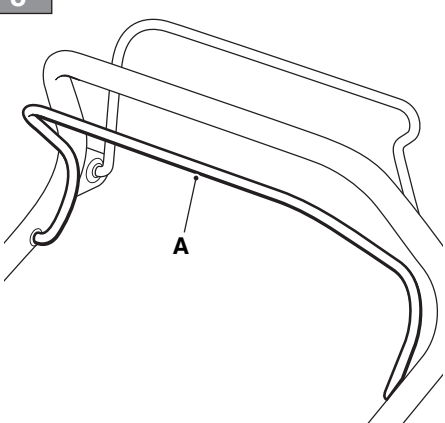

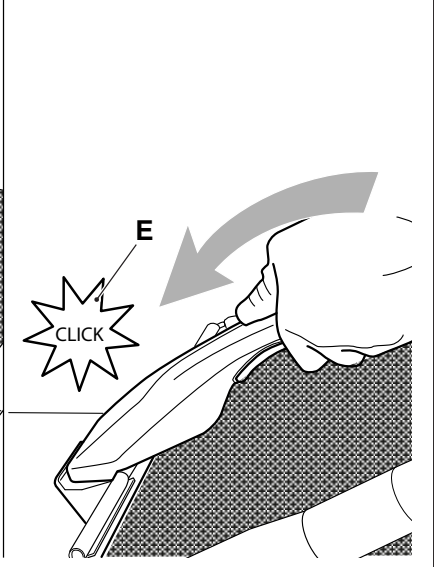
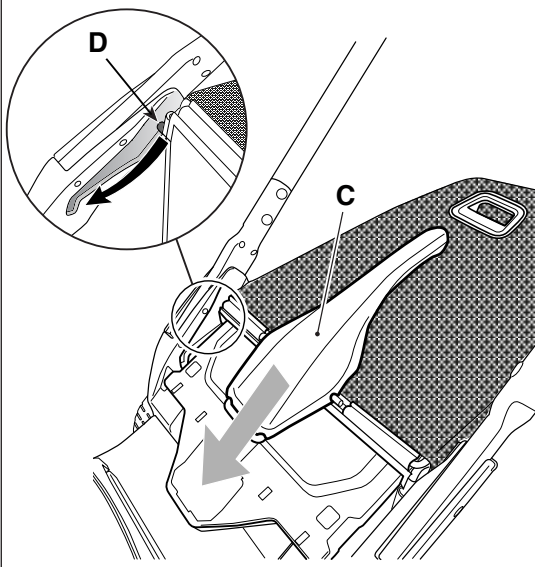
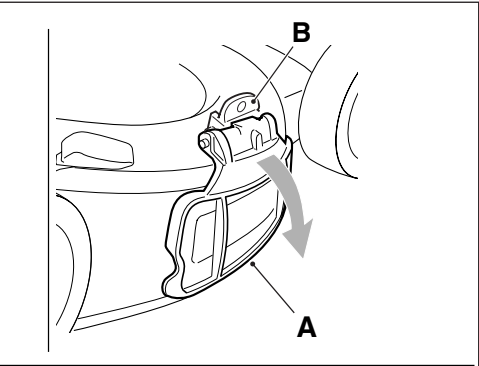
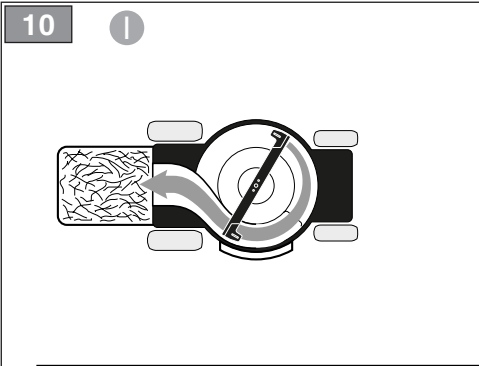
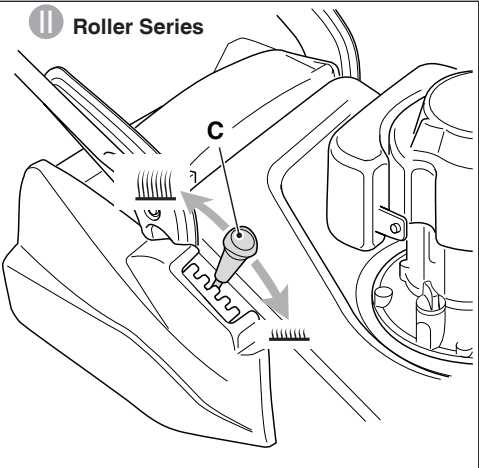
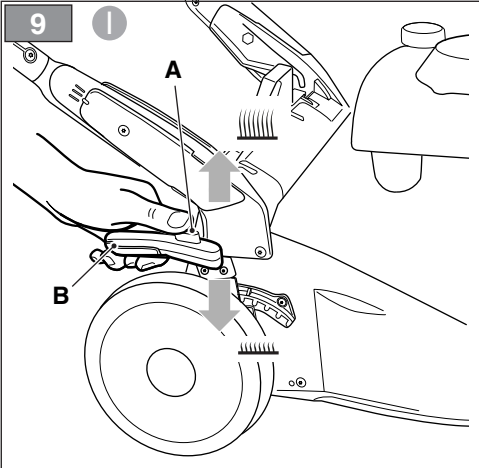

11

Roller Series

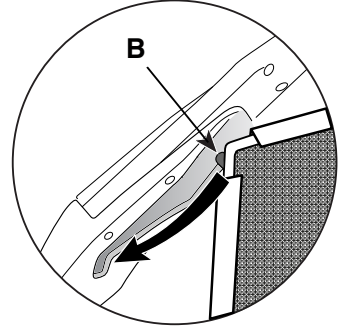
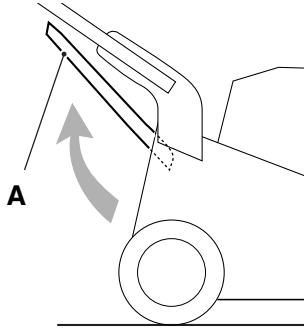
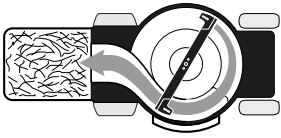

12

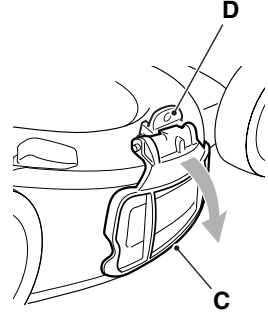
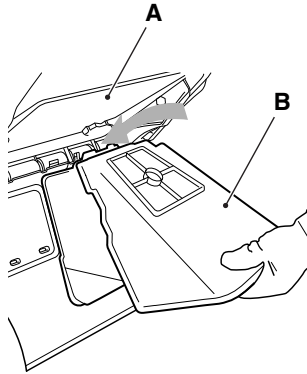

13

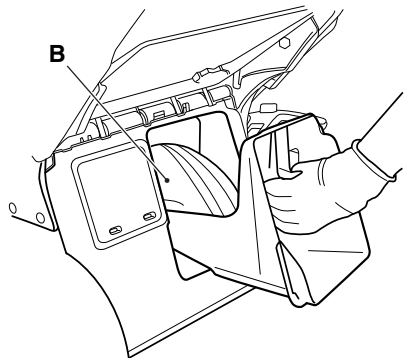
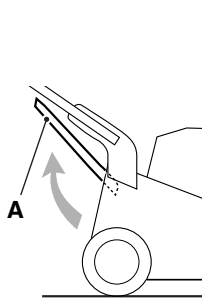

14

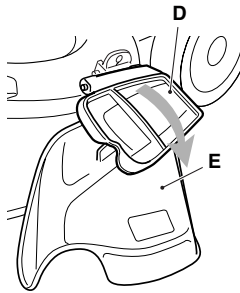
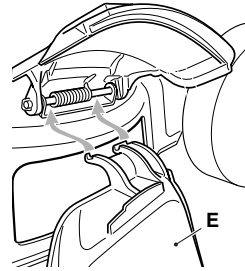
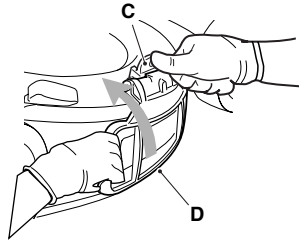
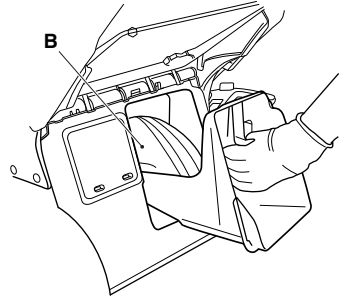
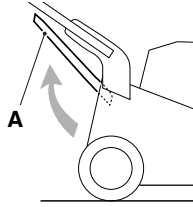

15

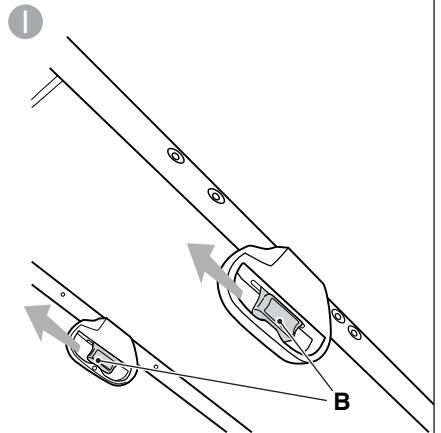
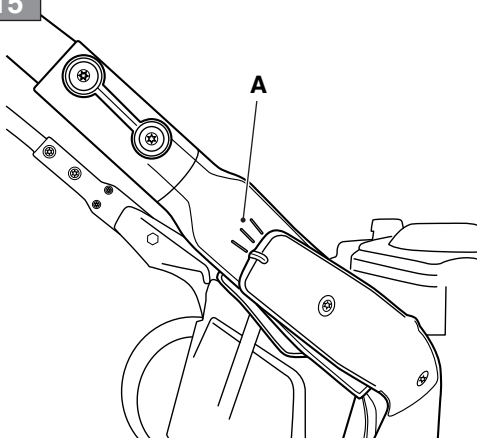



15

II

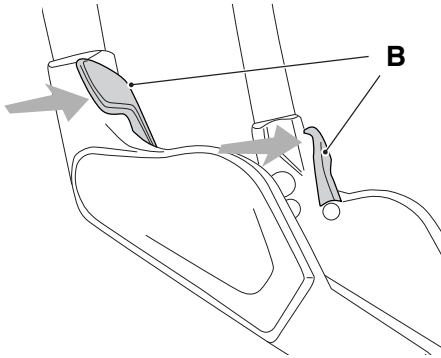

16

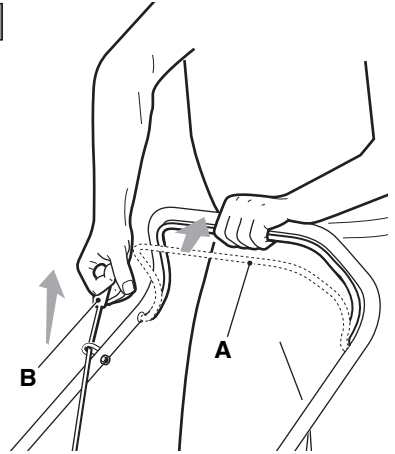

17

A.1

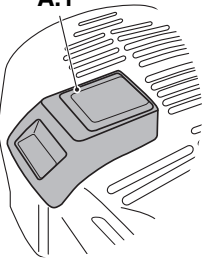

A.2

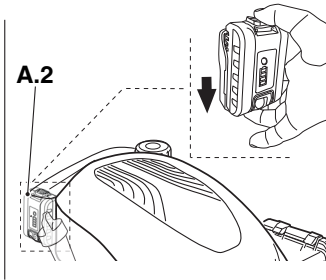

A.3

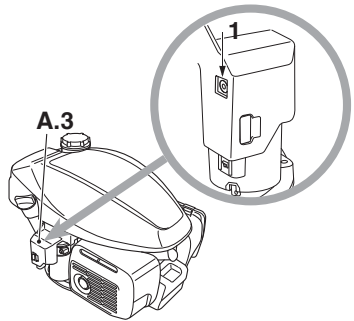

B

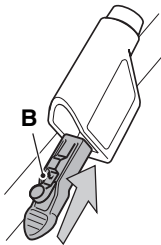

D

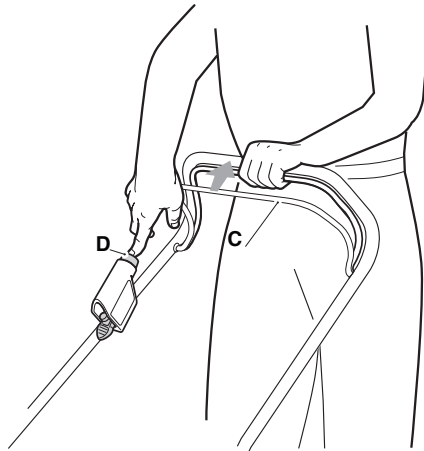

18

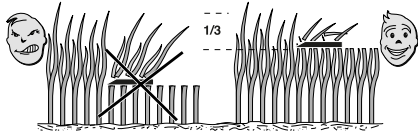

19

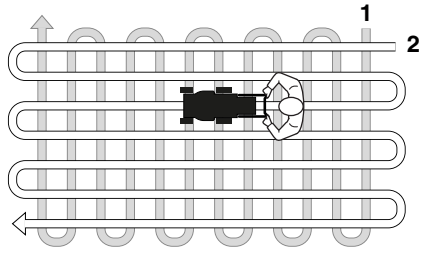

20

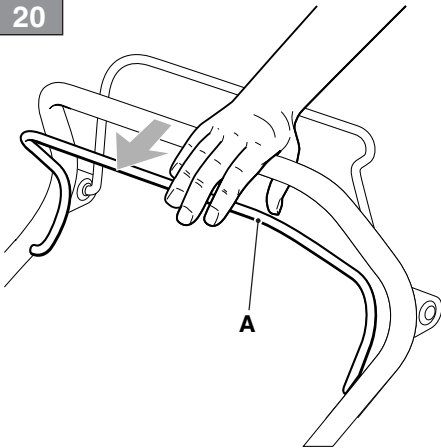

21

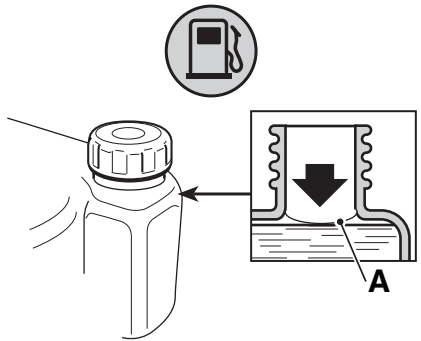

22

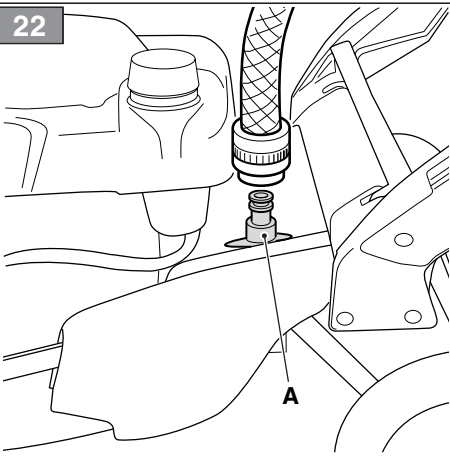

23

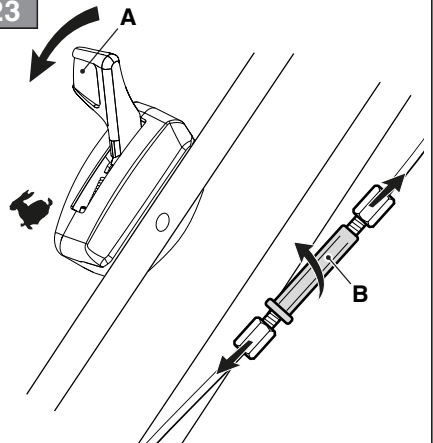

24

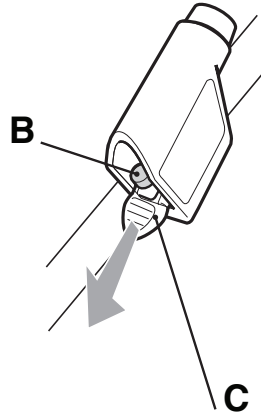
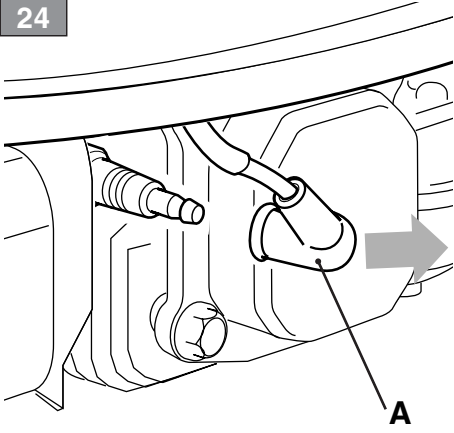

25

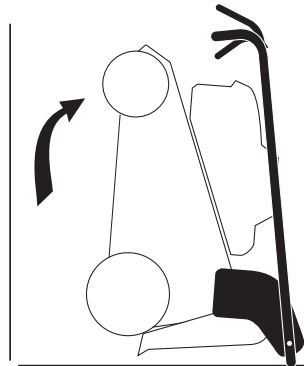
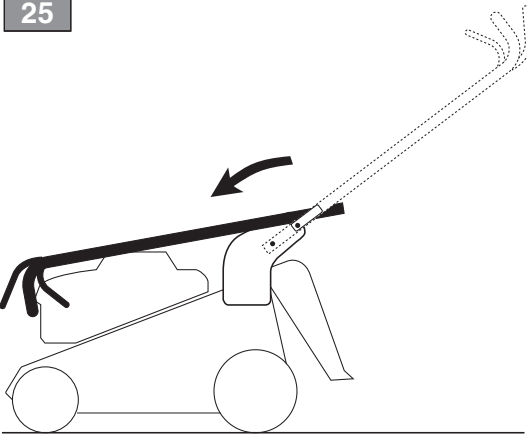

26

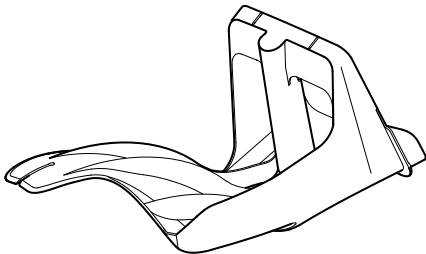

[1]	<b>DATI TECNICI</b>		<b>MP2 504 Series</b>	<b>MP2 554 Series</b>
[2]	Potenza nominale *	kW	2,2 ÷ 3,30	2,58 ÷ 3,82
[3]	Velocità mass. di funzionamento motore *	min <sup>-1</sup>	2800 ± 100 2900 ± 100	2800 ± 100 2900 ± 100
[4]	Peso macchina *	kg	40 ÷ 45	42 ÷ 48
[5]	Ampiezza di taglio	cm	48	53
[7]	Codice dispositivo di taglio		81004415/0	81004417/0
[8]	Livello di pressione acustica (max.)	dB(A)	83	85
[9]	Incertezza di misura	dB(A)	1,01	2,06
[10]	Livello di potenza acustica misurato (max.)	dB(A)	96	98
[9]	Incertezza di misura	dB(A)	0,63	0,64
[11]	Livello di potenza acustica garantito	dB(A)	96	98
[12]	Livello di vibrazioni (max.) **	m/s <sup>2</sup>	4,7	5
[9]	Incertezza di misura	m/s <sup>2</sup>	1,55	1,50
[12]	Livello di vibrazioni (max.)	m/s <sup>2</sup>	4,9	4
[9]	Incertezza di misura	m/s <sup>2</sup>	1,91	1,82

[13]	<b>ACCESSORI A RICHIESTA</b>			
[14]	Kit "Mulching"		✓	✓

[15]	<b>OPZIONI</b>			
[16]	Rimessaggio verticale, mod.		MP2 504 SK MP2 504 SQK MP2 504 SVK MP2 504 SVQK	MP2 554 SK MP2 554 SQK MP2 554 SVK MP2 554 SVQK

\* Per il dato specifico, fare riferimento a quanto indicato nell'etichetta di identificazione della macchina.

\*\* con "Vibe Control System"

[1]	<b>DATI TECNICI</b>		<b>MP2 504 Roller Series</b>	<b>MP2 554 Roller Series</b>
[2]	Potenza nominale *	kW	2,27 ÷ 3,30	2,58 ÷ 3,82
[3]	Velocità mass. di funzionamento motore *	min <sup>-1</sup>	2800 ± 100 2900 ± 100	2800 ± 100 2900 ± 100
[4]	Peso macchina *	kg	42 ÷ 45	46 ÷ 47
[5]	Ampiezza di taglio	cm	48	53
[7]	Codice dispositivo di taglio		81004415/0	81004417/0
[8]	Livello di pressione acustica (max.)	dB(A)	86	86
[9]	Incertezza di misura	dB(A)	0,99	0,63
[10]	Livello di potenza acustica misurato (max.)	dB(A)	96	98
[9]	Incertezza di misura	dB(A)	0,62	0,63
[11]	Livello di potenza acustica garantito	dB(A)	96	98
[12]	Livello di vibrazioni (max.)	m/s <sup>2</sup>	5,4	8
[9]	Incertezza di misura	m/s <sup>2</sup>	1,21	2,73
[12]	Livello di vibrazioni (max.) **	m/s <sup>2</sup>	4,2	3,2
[9]	Incertezza di misura	m/s <sup>2</sup>	1,01	1,88

[13]	<b>ACCESSORI A RICHIESTA</b>			
[14]	Kit "Mulching"		-	-

[15]	<b>OPZIONI</b>			
[16]	Rimessaggio verticale, mod.		-	-

\* Per il dato specifico, fare riferimento a quanto indicato nell'etichetta di identificazione della macchina.

\*\* con "Vibe Control System"

<p>[1] <b>CS - TECHNICKÉ PARAMETRY</b></p> <p>[2] Jmenovitý výkon</p> <p>[3] Maximální rychlost činnosti motoru</p> <p>[4] Hmotnost stroje</p> <p>[5] Šířka sečení v cm</p> <p>[7] Kód sekacího zařízení</p> <p>[8] Úroveň akustického tlaku (max.)</p> <p>[9] Nepřesnost měření</p> <p>[10] Úroveň naměřeného akustického výkonu (max.)</p> <p>[11] Úroveň zaručeného akustického výkonu</p> <p>[12] Úroveň vibrací (max.)</p> <p>[13] VOLITELNÁ PŘÍSLUŠENSTVÍ</p> <p>[14] Sada pro Mulčování</p> <p>[15] MOŽNOSTI</p> <p>[16] Skladování ve svislé poloze</p> <p>* Ohledně uvedeného údaje, vycházejte z hodnoty uvedené na identifikačním štítku stroje.</p> <p>** s "Vibe Control System"</p>	<p>[1] <b>DA - TEKNISKE DATA</b></p> <p>[2] Nominel effekt</p> <p>[3] Motorens maks. driftshastighed</p> <p>[4] Maskinens vægt</p> <p>[5] Klippebredde cm</p> <p>[7] Skæreanordningens varenr.</p> <p>[8] Lydtryksniveau (max.)</p> <p>[9] Usikkerhed ved målingen</p> <p>[10] Lydeffektniveau målt (max.)</p> <p>[11] Garanteret lydeffektniveau</p> <p>[12] Vibrationsniveau (max.)</p> <p>[13] TILBEHØR</p> <p>[14] Sæt til "Multiclip"</p> <p>[15] EKSTRAUDSTYR</p> <p>[16] Opbevaring i lodret position</p> <p>* For disse data henvises til hvad der er angivet på maskinens identifikationsmærkat.</p> <p>** med "Vibe Control System"</p>	<p>[1] <b>DE - TECHNISCHE DATEN</b></p> <p>[2] Nennleistung</p> <p>[3] Max. Betriebsgeschwindigkeit des Motors</p> <p>[4] Maschinengewicht</p> <p>[5] Schnittbreite cm</p> <p>[7] Code Schneidwerkzeug</p> <p>[8] Schalldruckpegel (max.)</p> <p>[9] Messungengenauigkeit</p> <p>[10] Gemessener Schalleistungspegel (max.)</p> <p>[11] Garantierter Schalleistungspegel</p> <p>[12] Vibrationspegel (max.)</p> <p>[13] SONDERZUBEHÖR</p> <p>[14] "Mulching"-Kit</p> <p>[15] OPTIONEN</p> <p>[16] Senkrecht Lagerung</p> <p>* Für die genaue Angabe nehmen Sie bitte auf das Typenschild der Maschine Bezug.</p> <p>** mit "Vibe Control System"</p>
<p>[1] <b>EN - TECHNICAL DATA</b></p> <p>[2] Nominal power</p> <p>[3] Max. engine operation speed</p> <p>[4] Machine weight</p> <p>[5] Cutting width cm</p> <p>[7] Cutting means code</p> <p>[8] Acoustic pressure level (max.)</p> <p>[9] Measurement uncertainty</p> <p>[10] Acoustic power level measured (max.)</p> <p>[11] Acoustic power level guaranteed</p> <p>[12] Vibration level (max.)</p> <p>[13] OPTIONAL ACCESSORIES</p> <p>[14] Mulching kit</p> <p>[15] OPTIONS</p> <p>[16] Vertical storage</p> <p>* Please refer to the data indicated on the machine's identification plate for the exact figure.</p> <p>** with "Vibe Control System"</p>	<p>[1] <b>ES - DATOS TÉCNICOS</b></p> <p>[2] Potencia nominal</p> <p>[3] Velocidad máx. de funcionamiento motor</p> <p>[4] Peso máquina</p> <p>[5] Amplitud de corte cm</p> <p>[7] Código dispositivo de corte</p> <p>[8] Nivel de presión acústica (max.)</p> <p>[9] Incertidumbre de medida</p> <p>[10] Nivel de potencia acústica medido (max.)</p> <p>[11] Nivel de potencia acústica garantizado</p> <p>[12] Nivel de vibraciones (max.)</p> <p>[13] ACCESORIOS POR ENCARGO</p> <p>[14] Kit para "Mulching"</p> <p>[15] OPCIONES</p> <p>[16] Almacenaje vertical</p> <p>* Para el dato específico, hacer referencia a lo indicado en la etiqueta de identificación de la máquina.</p> <p>** con "Vibe Control System"</p>	<p>[1] <b>FI - TEKNISET TIEDOT</b></p> <p>[2] Nimellisteho</p> <p>[3] Moottorin maksimaalinen toimintanopeus</p> <p>[4] Laitteen paino</p> <p>[5] Leikkuleveys cm</p> <p>[7] Leikkuuvälineen koodi</p> <p>[8] Akustisen paineen taso (max.)</p> <p>[9] Mittausepävarmuus</p> <p>[10] Mitattu melutaso (max.)</p> <p>[11] Taattu äänitehotaso</p> <p>[12] Tärinätaso (max.)</p> <p>[13] SAATAVANA OLEVAT LISÄVARUSTEET</p> <p>[14] Sillpuumisvarusteet</p> <p>[15] VALINNAT</p> <p>[16] Varustointi pystysuunnassa</p> <p>* Määrättyä arvoa varten, viittaa laitteen tunnuslaatussa annettuihin tietoihin.</p> <p>** kanssa "Vibe Control System"</p>
<p>[1] <b>FR - CARACTÉRISTIQUES TECHNIQUES</b></p> <p>[2] Puissance nominale</p> <p>[3] Vitesse max de fonctionnement moteur</p> <p>[4] Poids de la machine</p> <p>[5] Largeur de coupe cm</p> <p>[7] Code organe de coupe</p> <p>[8] Niveau de pression acoustique (max.)</p> <p>[9] Incertitude de mesure</p> <p>[10] Niveau de puissance acoustique mesuré (max.)</p> <p>[11] Niveau de puissance acoustique garanti</p> <p>[12] Niveau de vibrations (max.)</p> <p>[13] ÉQUIPEMENTS SUR DEMANDE</p> <p>[14] Kit "Mulching"</p> <p>[15] OPTIONS</p> <p>[16] Entreposage vertical</p> <p>* Pour la valeur spécifique, se référer à ce qui est indiqué sur la plaque signalétique de la machine.</p> <p>** avec "Vibe Control System"</p>	<p>[1] <b>NL - TECHNISCHE GEGEVENS</b></p> <p>[2] Nominiaal vermogen</p> <p>[3] Maximale snelheid voor de werking van de motor</p> <p>[4] Machine gewicht</p> <p>[5] Maaibreedte cm</p> <p>[7] Code snij-inrichting</p> <p>[8] Niveau geluidsdruk (max.)</p> <p>[9] Meetonzekerheid</p> <p>[10] Gemeten akoestisch vermogen (max.)</p> <p>[11] Gewaarborgd akoestisch vermogen</p> <p>[12] Niveau trillingen (max.)</p> <p>[13] OP AANVRAAG LEVERBARE ACCESSOIRES</p> <p>[14] Kit "Mulching"</p> <p>[15] OPTIES</p> <p>[16] Verticale opslag</p> <p>* Voor het specifiek gegeven, verwijst men naar wat aangegeven is op het identificatielabel van de machine.</p> <p>** met "Vibe Control System"</p>	<p>[1] <b>NO - TEKNISKE DATA</b></p> <p>[2] Nominell effekt</p> <p>[3] Motorens maks driftshastighet</p> <p>[4] Maskinvekt</p> <p>[5] Klippebredde cm</p> <p>[7] Artikkelnnummer for klippeinnretning</p> <p>[8] Lydtrykknivå (max.)</p> <p>[9] Måleusikkerhet</p> <p>[10] Målt lydeffektivnivå (max.)</p> <p>[11] Garantert lydeffektivnivå</p> <p>[12] Vibrasjonsnivå (max.)</p> <p>[13] TILBEHØR PÅ FORESPØRSEL</p> <p>[14] Mulching-sett</p> <p>[15] EKSTRAUTSTYR</p> <p>[16] Lagring i lodrett posisjon</p> <p>* For spesifikk informasjon, se referansen på maskinens identifikasjonsetikett.</p> <p>** med "Vibe Control System"</p>

<p>[1] <b>PL - DANE TECHNICZNE</b></p> <p>[2] Moc znamionowa</p> <p>[3] Maks. prędkość obrotowa silnika</p> <p>[4] Ciężar maszyny</p> <p>[5] Szerokość koszenia w cm</p> <p>[7] Kod agregatu tnącego</p> <p>[8] Poziom ciśnienia akustycznego (max.)</p> <p>[9] Błąd pomiaru</p> <p>[10] Zmierzony poziom mocy akustycznej (max.)</p> <p>[11] Gwarantowany poziom mocy akustycznej</p> <p>[12] Poziom wibracji (max.)</p> <p>[13] AKCESORIA NA ZAMÓWIENIE</p> <p>[14] Zestaw do "Mulczowania"</p> <p>[15] OPCJE</p> <p>[16] Przechowywanie w pozycji pionowej</p> <p>* W celu uzyskania konkretnych danych, należy się odnieść do wskazówek zamieszczonych na tabliczce identyfikacyjnej maszyny.</p> <p>** z "Vibe Control System"</p>	<p>[1] <b>PT - DADOS TÉCNICOS</b></p> <p>[2] Potência nominal</p> <p>[3] Velocidade máx. de funcionamento do motor</p> <p>[4] Peso da máquina</p> <p>[5] Amplitude de corte cm</p> <p>[7] Código do dispositivo de corte</p> <p>[8] Nivel de pressão acústica (max.)</p> <p>[9] Incerteza de medição</p> <p>[10] Nivel de potência acústica medido (max.)</p> <p>[11] Nivel de potência acústica garantido</p> <p>[12] Nivel de vibrações (max.)</p> <p>[13] ACESSÓRIOS A PEDIDO</p> <p>[14] Kit "Mulching"</p> <p>[15] OPÇÕES</p> <p>[16] Armazenagem vertical</p> <p>* Para o dado específico, consulte a etiqueta de identificação da máquina.</p> <p>** com "Vibe Control System"</p>	<p>[1] <b>SK - TECHNICKÉ PARAMETRE</b></p> <p>[2] Menovitý výkon</p> <p>[3] Maximálna rýchlosť motora</p> <p>[4] Hmotnosť stroja</p> <p>[5] Šírka kosenia v cm</p> <p>[7] Kód kosiaceho zariadenia</p> <p>[8] Úroveň akustického tlaku (max.)</p> <p>[9] Nepresnosť merania</p> <p>[10] Úroveň nameraného akustického výkonu (max.)</p> <p>[11] Úroveň zarúčeneho akustického výkonu</p> <p>[12] Úroveň vibrácií (max.)</p> <p>[13] VOLITELNÉ PRÍSLUŠENSTVO</p> <p>[14] Súprava na mulčovanie</p> <p>[15] MOŽNOSTI</p> <p>[16] Uskladnenie vo zvislej polohe</p> <p>* Ohľadne uvedeného parametra vychádzajte z hodnoty uvedenej na identifikačnom štítku stroja.</p> <p>** s "Vibe Control System"</p>
<p>[1] <b>SV - TEKNISKA SPECIFIKATIONER</b></p> <p>[2] Nominell effekt</p> <p>[3] Motorns maximala funktionshastighet</p> <p>[4] Maskinvikt</p> <p>[5] Skärbredd</p> <p>[7] Skärenhetens kod</p> <p>[8] Ljudtrycksnivå (max.)</p> <p>[9] Tvivel med mått</p> <p>[10] Uppmått ljudeffektivnivå (max.)</p> <p>[11] Garanterad ljudeffektivnivå.</p> <p>[12] Vibrationsnivå (max.)</p> <p>[13] TILLBEHÖR PÅ BESTÄLLNING</p> <p>[14] Sats för "Mulching"</p> <p>[15] TILLVAL</p> <p>[16] Vertikal förvaring</p> <p>* För specifik information, se uppgifterna på maskinens märkplåt.</p> <p>** med "Vibe Control System"</p>	<p>[1] <b>RU - ТЕХНИЧЕСКИЕ ХАРАКТЕРИСТИКИ</b></p> <p>[2] Номинальная мощность</p> <p>[3] Макс. скорость работы двигателя</p> <p>[4] Вес машины</p> <p>[5] Ширина скашивания в см</p> <p>[7] Код режущего приспособления</p> <p>[8] Уровень звукового давления (max.)</p> <p>[9] Погрешность измерения</p> <p>[10] Измеренный уровень звуковой мощности (max.)</p> <p>[11] Гарантируемый уровень звуковой мощности</p> <p>[12] Уровень вибрации (max.)</p> <p>[13] ДОПОЛНИТЕЛЬНОЕ ОБОРУДОВАНИЕ ПО ТРЕБОВАНИЮ</p> <p>[14] Комплект "Мульчирование"</p> <p>[15] ОПЦИИ</p> <p>[16] Хранение в вертикальном положении</p> <p>* Точное значение см. на идентификационном ярлыке машины.</p> <p>** с "Vibe Control System"</p>	



## INDICE

1. GENERALITÀ .....	1
1.1 Come leggere il manuale .....	1
1.2 Riferimenti .....	1
2. NORME DI SICUREZZA .....	1
2.1 Addestramento .....	1
2.2 Operazioni preliminari .....	2
2.3 Durante l'utilizzo .....	2
2.4 Manutenzione, rimessaggio e trasporto .....	3
2.5 Tutela ambientale .....	3
3. CONOSCERE LA MACCHINA .....	3
3.1 Descrizione macchina e uso previsto .....	3
3.2 Segnaletica di sicurezza .....	4
3.3 Etichetta di identificazione .....	4
3.4 Componenti principali .....	4
4. MONTAGGIO .....	5
4.1 Componenti per il montaggio .....	5
4.2 Montaggio del sacco .....	5
4.3 Montaggio del manico .....	5
5. COMANDI DI CONTROLLO .....	5
5.1 Impugnatura di avviamento manuale .....	5
5.2 Comando di avviamento elettrico a pulsante .....	5
5.3 Comando acceleratore .....	5
5.4 Comando variatore di velocità .....	5
5.5 Leva freno motore / dispositivo di taglio .....	6
5.6 Leva innesto trazione .....	6
5.7 Regolazione dell'altezza di taglio .....	6
6. USO DELLA MACCHINA .....	6
6.1 Operazioni preliminari .....	6
6.2 Controlli di sicurezza .....	7
6.3 Avviamento .....	8
6.4 Lavoro .....	8
6.5 Arresto .....	9
6.6 Dopo l'utilizzo .....	9
7. MANUTENZIONE ORDINARIA .....	9
7.1 Generalità .....	9
7.2 Rifornimento di carburante .....	10
7.3 Controllo / rabbocco olio motore .....	10
7.4 Pulizia .....	10
7.5 Dadi e viti di fissaggio .....	10
7.6 Batteria .....	10
7.7 Regolazione del cavo del variatore .....	11
8. MANUTENZIONE STRAORDINARIA .....	11
8.1 Dispositivo di taglio .....	11
9. RIMESSAGGIO .....	11
9.1 Rimessaggio verticale .....	11
10. MOVIMENTAZIONE E TRASPORTO .....	11
11. ASSISTENZA E RIPARAZIONE .....	12
12. COPERTURA DELLA GARANZIA .....	12
13. TABELLA MANUTENZIONI .....	12
14. IDENTIFICAZIONE INCONVENIENTI .....	13
15. ACCESSORI A RICHIESTA .....	14
15.1 Kit per mulching .....	14

## 1. GENERALITÀ

### 1.1 COME LEGGERE IL MANUALE

Nel testo del manuale, alcuni paragrafi contenenti informazioni di particolare importanza, ai fini della sicurezza o del funzionamento, sono evidenziati in modo diverso, secondo questo criterio:

**NOTA OPPURE IMPORTANTE** fornisce precisazioni o altri elementi a quanto già precedentemente indicato, nell'intento di non danneggiare la macchina, o causare danni.

Il simbolo  evidenzia un pericolo. Il mancato rispetto dell'avvertenza comporta possibilità di lesioni personali o a terzi e/o danni.

\* I paragrafi evidenziati con un riquadro con bordo a punti \*  
\* grigio indicano caratteristiche opzionali non presenti in \*  
\* tutti i modelli documentati in questo manuale. Verificare \*  
\* se la caratteristica è presente nel proprio modello. \* \* \*

Tutte le indicazioni "anteriore", "posteriore", "destra" e "sinistra" si intendono riferite alla posizione dell'operatore alla guida.

### 1.2 RIFERIMENTI

#### 1.2.1 Figure

Le figure in queste istruzioni per l'uso sono numerate 1, 2, 3, e così via. I componenti indicati nelle figure sono contrassegnati con le lettere A, B, C, e così via.

Un riferimento al componente C nella figura 2 viene indicato con la dicitura: "Vedere fig. 2.C" o semplicemente "(Fig. 2.C)".

Le figure sono indicative. I pezzi effettivi possono variare rispetto a quelli raffigurati.

#### 1.2.2 Titoli

Il manuale è diviso in capitoli e paragrafi. Il titolo del paragrafo "2.1 Addestramento" è un sottotitolo di "2. Norme di sicurezza". I riferimenti a titoli o paragrafi sono segnalati con l'abbreviazione cap. o par. e il numero relativo. Esempio: "cap. 2" o "par. 2.1"

## 2. NORME DI SICUREZZA

### 2.1 ADDESTRAMENTO

 **Prendere familiarità con i comandi e con un uso appropriato della macchina. Imparare ad arrestare ra-**



**pidamente il motore. L'inosservanza delle avvertenze e delle istruzioni può causare incendi e/o gravi lesioni.**

- Non permettere mai che la macchina venga utilizzata da bambini o da persone che non abbiano la necessaria dimestichezza con le istruzioni. Le leggi locali possono fissare un'età minima per l'utilizzatore.
- Non utilizzare mai la macchina se l'utilizzatore è in condizione di stanchezza o malessere, oppure ha assunto farmaci, droghe, alcool o sostanze nocive alle sue capacità di riflessi e attenzione.
- Non trasportare bambini o altri passeggeri.
- Ricordare che l'operatore o utilizzatore è responsabile di incidenti e imprevisti che si possono verificare ad altre persone o alle loro proprietà. Rientra nella responsabilità dell'utilizzatore la valutazione dei rischi potenziali del terreno su cui si deve lavorare, nonché prendere tutte le precauzioni necessarie per garantire la sua e altrui sicurezza, in particolare sui pendii, terreni accidentati, scivolosi o instabili.
- Nel caso si voglia cedere o prestare ad altri la macchina, assicurarsi che l'utilizzatore prenda visione delle istruzioni d'uso contenute nel presente manuale.

## 2.2 OPERAZIONI PRELIMINARI

### Dispositivi protezione individuale (DPI)

- Indossare indumenti adeguati, calzature da lavoro resistenti con soles antiscivolo, e pantaloni lunghi. Non azionare la macchina a piedi scalzi o con sandali aperti. Indossare cuffie di protezione dell'udito.
- L'impiego di protezioni acustiche può ridurre la capacità di sentire eventuali avvertenze (grida o allarmi). Prestare la massima attenzione a quanto accade attorno all'area di lavoro.
- Indossare guanti di lavoro in tutte le situazioni di rischio per le mani.
- Non indossare sciarpe, camici, collane, braccialetti, indumenti con parti svolazzanti, o provvisti di lacci o cravatte e comunque accessori pendenti o lacci che potrebbero impigliarsi nella macchina o in oggetti e materiali presenti sul luogo di lavoro.
- Raccogliere adeguatamente i capelli lunghi.

### Area di lavoro / Macchina

- Ispezionare a fondo tutta l'area di lavoro e togliere tutto ciò che potrebbe venire espulso dalla macchina o danneggiare il dispositivo di taglio/ organi rotanti (sassi, rami, fili di ferro, ossi, ecc.).

### Motori a scoppio: carburante



**PERICOLO!** Il carburante è altamente infiammabile.

- Conservare il carburante in appositi contenitori omologati per tale utilizzo, in luoghi sicuri, lontano da fonti di calore o fiamme libere.
- Lasciare i contenitori liberi da residui d'erba foglie o grasso eccessivo.
- Non lasciare i contenitori alla portata dei bambini.
- Non fumare durante il rifornimento o il rabbocco di carburante e ogni volta che si maneggia il carburante.
- Rabboccare il carburante utilizzando un imbuto, solo all'aperto.
- Evitare di inalare vapori del carburante.
- Non aggiungere carburante o togliere il tappo del serbatoio quando il motore è in funzione o è caldo.
- Aprire lentamente il tappo del serbatoio lasciando scaricare gradualmente la pressione interna.

- Non avvicinare fiamme alla bocca del serbatoio per verificare il contenuto.
- Se fuoriesce del carburante, non avviare il motore, ma allontanare la macchina dall'area nella quale il carburante è stato versato, ed evitare di creare possibilità di incendio, fintanto che il carburante non sia evaporato ed i vapori del carburante non si siano dissolti.
- Pulire immediatamente ogni traccia di carburante versata sulla macchina o sul terreno.
- Rimettere sempre e serrare bene i tappi del serbatoio e del contenitore del carburante.
- Non riavviare la macchina sul luogo ove è stato operato il rifornimento; l'avviamento del motore deve avvenire ad una distanza di almeno 3 metri dal luogo dove si è effettuato il rifornimento di carburante.
- Evitare il contatto del carburante con gli indumenti e, in tal caso, cambiarsi gli indumenti prima di avviare il motore.

## 2.3 DURANTE L'UTILIZZO

### Area di Lavoro

- Non azionare il motore in spazi chiusi, dove possono accumularsi pericolosi fumi di monossido di carbonio. Le operazioni di avviamento devono avvenire all'aperto o in luogo ben aerato. Ricordare sempre che i gas di scarico sono tossici.
- Durante l'avviamento della macchina non indirizzare il silenziatore e quindi i gas di scarico verso materiali infiammabili.
- Non usare la macchina in ambienti a rischio di esplosione, in presenza di liquidi infiammabili, gas o polvere. Gli utensili elettrici generano scintille che possono incendiare la polvere o i vapori.
- Lavorare solamente alla luce del giorno o con buona luce artificiale e in condizioni di buona visibilità.
- Allontanare persone, bambini e animali dall'area di lavoro. È necessario che i bambini vengano sorvegliati da un altro adulto.
- Evitare di lavorare nell'erba bagnata, sotto la pioggia e con rischio di temporali, specialmente con probabilità di lampi.
- Prestare particolare attenzione alle irregolarità del terreno (dossi, cunette), ai pendii, ai pericoli nascosti e alla presenza di eventuali ostacoli che potrebbero limitare la visibilità.
- Prestare molta attenzione in prossimità di dirupi, fossi o argini. La macchina si può ribaltare se una ruota oltrepassa un bordo o se il bordo cede.
- Lavorare nel senso trasversale del pendio e mai nel senso salita/discesa, facendo molta attenzione ai cambi di direzione, accertandosi del proprio punto di appoggio e assicurandosi che le ruote non incontrino ostacoli (sassi, rami, radici, ecc) che potrebbero causare scivolamento laterale o perdita di controllo della macchina.
- Quando si utilizza la macchina vicino alla strada, fare attenzione al traffico.
- Per evitare il rischio di incendio, non lasciare la macchina a motore caldo fra le foglie, l'erba secca, o altro materiale infiammabile.

### Comportamenti

- Prestare attenzione quando si procede in retromarcia o all'indietro. Guardare dietro di sé prima e durante la retromarcia per assicurarsi che non vi siano ostacoli.

- Non correre mai, ma camminare.
- Evitare di farsi tirare dal raserba.
- Tenere sempre mani e piedi lontani dal dispositivo di taglio sia durante l'avviamento sia durante l'utilizzo della macchina.
- Attenzione: l'elemento di taglio continua a ruotare per qualche secondo anche dopo il suo disinnesto o dopo lo spegnimento del motore.
- Stare sempre lontani dall'apertura di scarico.
- Non toccare le parti del motore che, durante l'uso, si riscaldano. Rischio di ustioni.

**⚠ In caso di rotture o incidenti durante il lavoro, arrestare immediatamente il motore e allontanare la macchina in modo da non provocare ulteriori danni; nel caso di incidenti con lesioni personali o a terzi, attivare immediatamente le procedure di pronto soccorso più adeguate alla situazione in atto e rivolgersi ad una Struttura Sanitaria per le cure necessarie. Rimuovere accuratamente eventuali detriti che potrebbero arrecare danni o lesioni a persone o a animali qualora rimanessero inosservati.**

#### Limitazioni all'uso

- Non utilizzare mai la macchina con protezioni danneggiate, mancanti o non correttamente posizionate (sacco di raccolta, protezione di scarico laterale, protezione di scarico posteriore).
- Non utilizzare la macchina se gli accessori/ utensili non sono installati nei punti previsti.
- Non disinserire, disattivare, rimuovere o manomettere i sistemi di sicurezza/microinterruttori presenti.
- Non alterare le regolazioni del motore, né portarlo a sovraregime. Se il motore viene fatto funzionare ad un numero di giri eccessivo, il rischio di lesioni personali aumenta.
- Non sottoporre la macchina a sforzi eccessivi e non usare una macchina piccola per eseguire lavori pesanti; l'uso di una macchina adeguata riduce i rischi e migliora la qualità del lavoro.

## 2.4 MANUTENZIONE, RIMESSAGGIO E TRASPORTO

Effettuare una regolare manutenzione ed un corretto rimessaggio preserva la sicurezza della macchina ed il livello delle sue prestazioni.

#### Manutenzione

- Non usare mai la macchina con parti usurate o danneggiate. I pezzi guasti o deteriorati devono essere sostituiti e mai riparati.
- Per ridurre il rischio di incendi, controllare regolarmente che non vi siano perdite di olio e/o carburante.
- Durante le operazioni di regolazione della macchina, prestare attenzione ad evitare che le dita rimangano intrappolate fra il dispositivo di taglio in movimento e le parti fisse della macchina.

**⚠ Il livello di rumorosità e di vibrazioni riportato nelle presenti istruzioni, sono valori massimi di utilizzo della macchina. L'impiego di un elemento di taglio sbilanciato, l'eccessiva velocità di movimento, l'assenza di manutenzione influiscono in modo significativo nelle emissioni sonore e nelle vibrazioni. Di conseguenza è necessario adottare delle misure preventive atte ad eliminare possibili danni dovuti ad un rumore elevato e alle sollecitazioni da vibrazioni; provvedere alla manu-**

**tenzione della macchina, indossare cuffie antirumore, effettuare delle pause durante il lavoro.**

#### Rimessaggio

- Non riporre la macchina con del carburante nel serbatoio in un locale dove i vapori del carburante potrebbero raggiungere una fiamma, una scintilla o una forte fonte di calore.
- Per ridurre il rischio di incendio, non lasciare contenitori con i materiali di risulta all'interno di un locale.

## 2.5 TUTELA AMBIENTALE

La tutela dell'ambiente deve essere un aspetto rilevante e prioritario nell'uso della macchina, a beneficio della convivenza civile e dell'ambiente in cui viviamo.

- Evitare di essere un elemento di disturbo nei confronti del vicinato. Utilizzare la macchina solamente in orari ragionevoli (non al mattino presto o alla sera tardi quando le persone potrebbero essere disturbate).
- Seguire scrupolosamente le norme locali per lo smaltimento di imballi, parti deteriorate o qualsiasi elemento a forte impatto ambientale; questi rifiuti non devono essere gettati nella spazzatura, ma devono essere separati e conferiti agli appositi centri di raccolta, che provvederanno al riciclaggio dei materiali.
- Seguire scrupolosamente le norme locali per lo smaltimento dei materiali di risulta.
- Al momento della messa fuori servizio, non abbandonare la macchina nell'ambiente, ma rivolgersi a un centro di raccolta, secondo le norme locali vigenti.

## 3. CONOSCERE LA MACCHINA

### 3.1 DESCRIZIONE MACCHINA E USO PREVISTO

#### Questa macchina è un tosaerba con conducente a piedi.

La macchina si compone essenzialmente di un motore, che aziona un dispositivo di taglio racchiuso in un carter, dotato di ruote e di un manico.

L'operatore è in grado di condurre la macchina e di azionare i comandi principali mantenendosi sempre dietro al manico, e quindi a distanza di sicurezza dal dispositivo di taglio rotante.

L'allontanamento dell'operatore dalla macchina provoca l'arresto del motore e del dispositivo rotante entro alcuni secondi.

#### 3.1.1 Uso previsto

Questa macchina è progettata e costruita per il taglio (e la raccolta) dell'erba in giardini e aree erbose, di estensione rapportata alla capacità di taglio, eseguita con la presenza di un operatore a piedi.

In generale questa macchina può:

1. Tagliare l'erba e raccoglierla nel sacco di raccolta.
2. Tagliare l'erba e scaricarla a terra dalla parte posteriore (se previsto).
3. Tagliare l'erba e scaricarla lateralmente (se previsto).
4. Tagliare l'erba, sminuzzarla e depositarla sul terreno (effetto "mulching" - se previsto).

L'utilizzo di particolari accessori, previsti dal Costruttore come equipaggiamento originale o

acquistabili separatamente, permette di effettuare questo lavoro secondo varie modalità operative illustrate in questo manuale o nelle istruzioni che accompagnano i singoli accessori.

### 3.1.2 Uso improprio

Qualsiasi altro impiego, difforme da quelli sopra citati, può rivelarsi pericoloso e causare danni a persone e/o cose. Rientrano nell'uso improprio (come esempio, ma non solo):

- Trasportare sulla macchina altre persone, bambini o animali poiché potrebbero cadere e procurarsi lesioni gravi o pregiudicare una guida sicura.
- Farsi trasportare dalla macchina.
- Usare la macchina per trainare o spingere carichi.
- Azionare il dispositivo di taglio nei tratti non erbosi.
- Utilizzare la macchina per la raccolta di foglie o detriti.
- Usare la macchina per regolarizzare siepi, o per il taglio di vegetazione di tipo non erboso.
- Utilizzare la macchina in più di una persona.

**IMPORTANTE** *L'uso improprio della macchina comporta il decadimento della garanzia e il declino di ogni responsabilità del Costruttore, riversando sull'utilizzatore gli oneri derivanti da danni o lesioni proprie o a terzi.*

### 3.1.3 Tipologia di utente

Questa macchina è destinata all'utilizzo da parte di consumatori, cioè operatori non professionisti. È destinata ad un "uso hobbistico".

**IMPORTANTE** *La macchina dev'essere utilizzata da un solo operatore.*

## 3.2 SEGNALETICA DI SICUREZZA

Sulla macchina compaiono vari simboli (Fig.2.0). La loro funzione è quella di ricordare all'operatore i comportamenti da seguire per utilizzarla con l'attenzione e la cautela necessari. Significato dei simboli:



**Attenzione.** Leggere le istruzioni prima di usare la macchina.



**Avvertenza!** Non introdurre mani o piedi all'interno dell'alloggiamento del dispositivo di taglio. Scollegare il cappuccio della candela e leggere le istruzioni prima di effettuare qualsiasi operazione di manutenzione o riparazione.



**Pericolo! Rischio di espulsione di oggetti.** Tenere le persone al di fuori dell'area di lavoro, durante l'uso.



**Pericolo! Rischio di tagli.** Dispositivo di taglio in movimento. Non introdurre mani o piedi all'interno dell'alloggiamento del dispositivo di taglio.

**IMPORTANTE** *Le etichette adesive rovinate o divenute illeggibili devono essere sostituite. Richiedere le nuove etichette al proprio centro di assistenza autorizzato.*

## 3.3 ETICHETTA DI IDENTIFICAZIONE

L'etichetta di identificazione riporta i seguenti dati (Fig.1.0).

1. Livello potenza sonora.
2. Marchio di conformità CE.
3. Anno di fabbricazione.
4. Tipo di macchina.
5. Numero di matricola.
6. Nome e indirizzo del Costruttore.
7. Codice articolo.
8. Potenza nominale e velocità massima di funzionamento motore.
9. Peso in kg.

Trascrivere i dati di identificazione della macchina negli appositi spazi dell'etichetta riportata nel retro della copertina.

**IMPORTANTE** *Utilizzare i dati di identificazione riportati sull'etichetta di identificazione prodotto ogni volta che si contatta l'officina autorizzata.*

**IMPORTANTE** *L'esempio della dichiarazione di conformità si trova nelle ultime pagine del manuale.*

## 3.4 COMPONENTI PRINCIPALI

La macchina è costituita dai seguenti componenti principali, a cui corrispondono le seguenti funzionalità (Fig.1.0):

- A. Chassis:** è il carter che racchiude il dispositivo di taglio rotante.
- B. Motore:** fornisce il movimento sia del dispositivo di taglio che della trazione alle ruote (se prevista).
- C. Dispositivo di taglio:** è l'elemento preposto al taglio dell'erba.
- D. Protezione di scarico posteriore:** è una protezione di sicurezza ed impedisce ad eventuali oggetti raccolti dal dispositivo di taglio di essere scagliati lontano dalla macchina.
- E. Deflettore di scarico posteriore (se previsto):** oltre alla funzione di scaricare posteriormente l'erba sul terreno, costituisce un elemento di sicurezza, impedendo ad eventuali oggetti raccolti dal dispositivo di taglio di essere scagliati lontano dalla macchina.
- F. Protezione di scarico laterale (se previsto):** è una protezione di sicurezza ed impedisce ad eventuali oggetti raccolti dal dispositivo di taglio di essere scagliati lontano dalla macchina.
- G. Deflettore di scarico laterale (se previsto):** oltre alla funzione di scaricare lateralmente l'erba sul terreno, costituisce un elemento di sicurezza, impedendo ad eventuali oggetti raccolti dal dispositivo di taglio di essere scagliati lontano dalla macchina.
- H. Sacco di raccolta:** oltre alla funzione di raccogliere l'erba tagliata, costituisce un elemento di sicurezza, impedendo ad eventuali oggetti raccolti dal dispositivo di taglio di essere scagliati lontano dalla macchina.

- I. **Manico:** è la postazione di lavoro dell'operatore. La sua lunghezza fa sì che l'operatore durante il lavoro mantenga sempre la distanza di sicurezza dal dispositivo di taglio rotante.
- J. **Leva freno motore / dispositivo di taglio:** è la leva che consente l'avvio e l'arresto del motore e contemporaneamente innesta/disinnesta il dispositivo di taglio.
- K. **Leva innesto trazione:** è la leva che innesta la trazione alle ruote e permette l'avanzamento della macchina.

#### 4. MONTAGGIO

 **Le norme di sicurezza da seguire sono descritte al cap. 2. Rispettare scrupolosamente tali indicazioni per non incorrere in gravi rischi o pericoli.**

Per motivi di magazzinaggio e trasporto, alcuni componenti della macchina non sono assemblati direttamente in fabbrica, ma devono essere montati dopo la rimozione dall'imballo, seguendo le istruzioni seguenti.

 **Lo sbalaggio e il completamento del montaggio devono essere effettuati su una superficie piana e solida, con spazio sufficiente alla movimentazione della macchina e degli imballi, avvalendosi sempre degli attrezzi appropriati. Non utilizzare la macchina prima di aver portato a termine le indicazioni della sezione "MONTAGGIO".**

##### 4.1 COMPONENTI PER IL MONTAGGIO

Nell'imballo sono compresi i componenti per il montaggio.

###### 4.1.1 Disimballaggio

1. Aprire l'imballo con cautela, con attenzione a non smarrire componenti.
2. Consultare la documentazione inclusa nella scatola, comprese le presenti istruzioni.
3. Estrarre dalla scatola tutti i componenti non montati.
4. Estrarre la macchina dalla scatola.
5. Smaltire la scatola e gli imballi nel rispetto delle normative locali.

##### 4.2 MONTAGGIO DEL SACCO

Il sacco viene fornito già assemblato. Assicurarsi che i componenti siano correttamente assemblati (Fig.3.A) (Tipo "I" - "II").

##### 4.3 MONTAGGIO DEL MANICO

Aprire con cautela il manico nella posizione di lavoro (Fig.4.A).

- Inserire la fune di avviamento nelle spirali inferiore e superiore e serrare il dado (Fig.4.B).

#### 5. COMANDI DI CONTROLLO

##### 5.1 IMPUGNATURA DI AVVIAMENTO MANUALE

Consente l'avvio manuale del motore (Fig.5.A).



##### 5.2 COMANDO DI AVVIAMENTO ELETTRICO A PULSANTE

**ENGINE START** Consente l'avvio elettrico del motore (Fig.5.B).

##### 5.3 COMANDO ACCELERATORE

Regola il numero dei giri del motore (Fig.6.A).

Le posizioni, indicate dalla targhetta, corrispondono a:



-  1. **Pieno regime.** Da utilizzare sempre durante il funzionamento della macchina.
-  2. **Minimo.** Si utilizza quando il motore è sufficientemente caldo durante le fasi di stazionamento.
-  3. **"Choke" innestato.** Si utilizza per l'accensione del motore a freddo.

**NOTA** *Per avviamento a freddo si intende l'avviamento effettuato dopo almeno 5 minuti dall'arresto del motore o dopo un rifornimento di carburante.*



##### 5.4 COMANDO VARIATORE DI VELOCITÀ

Il variatore di velocità permette di regolare la velocità di avanzamento (Fig.7.A).

Le posizioni, indicate dalla targhetta, corrispondono a:

-  1. **Velocità massima.**
-  2. **Velocità minima.**

**IMPORTANTE** *Il passaggio fra una velocità e l'altra deve essere eseguito a motore acceso e trazione inserita. Non toccare il comando del variatore quando il motore è spento. Questa operazione potrebbe danneggiare il variatore.*

**NOTA** Se la macchina non avanza con il comando in posizione «», è sufficiente portare la leva di comando su «» e subito dopo riportarla in posizione «».

## 5.5 LEVA FRENO MOTORE / DISPOSITIVO DI TAGLIO

È la leva che consente l'avvio e l'arresto del motore e contemporaneamente innesta/disinnesta il dispositivo di taglio (Fig.8.A).

## 5.6 LEVA INNESTO TRAZIONE

Innesta la trazione alle ruote e permette l'avanzamento della macchina.

-  **1. Trazione innestata.** L'avanzamento del rasaerba avviene con la leva spinta contro il manico (Fig.8.B). Il rasaerba smette di avanzare al rilascio della leva.

**IMPORTANTE** L'avviamento del motore deve avvenire sempre con la trazione disinnestata.

**IMPORTANTE** Per evitare di danneggiare la trasmissione, evitare di tirare all'indietro la macchina con la trazione innestata.

## 5.7 REGOLAZIONE DELL'ALTEZZA DI TAGLIO

Tramite l'abbassamento o sollevamento dello chassis, l'erba può essere tagliata a diverse altezze di taglio.

 **Eseguire l'operazione a dispositivo di taglio fermo.**

### • Regolazione di Tipo "I".

La regolazione dell'altezza di taglio si effettua premendo il pulsante (Fig.9.A) e sollevando o abbassando lo chassis, tramite l'impugnatura (Fig.9.B), fino alla posizione desiderata.

### • Regolazione di Tipo "II".

La regolazione dell'altezza di taglio si effettua per mezzo dell'apposita leva (Fig.9.C) che solleva o abbassa lo chassis fino alla posizione desiderata.

## 6. USO DELLA MACCHINA

 **Le norme di sicurezza da seguire sono descritte al cap. 2. Rispettare scrupolosamente tali indicazioni per non incorrere in gravi rischi o pericoli.**

**IMPORTANTE** Per le istruzioni riguardanti il motore e la batteria (se prevista), consultare i relativi libretti.

### 6.1 OPERAZIONI PRELIMINARI

Prima di iniziare a lavorare, è necessario effettuare una serie di controlli e di operazioni,

per assicurare che il lavoro si svolga in modo proficuo e nella massima sicurezza. Mettere la macchina in posizione orizzontale e ben appoggiata sul terreno.

#### 6.1.1 Rifornimento di olio e benzina

**IMPORTANTE** La macchina viene fornita priva di olio motore e carburante.

Prima di utilizzare la macchina per la prima volta dopo l'acquisto, procedere al rifornimento di carburante e al rabbocco di olio secondo le modalità e precauzioni indicate nel manuale di Istruzioni del motore e ai par. 7.2/7.3.

#### Prima di ogni utilizzo

Verificare la presenza di carburante ed il livello dell'olio seguendo le indicazioni contenute nel manuale di Istruzioni del motore e nei par. 7.2/7.3.

#### 6.1.2 Predisposizione della macchina al lavoro

**NOTA** Questa macchina permette di effettuare la rasatura del prato in diverse modalità; prima di iniziare il lavoro è opportuno predisporre la macchina in base a come si intende eseguire la rasatura.

##### a. Predisposizione per il taglio e la raccolta dell'erba nel sacco di raccolta:

###### • Tipo "I"

1. Nei modelli con possibilità di scarico laterale: accertarsi che la protezione di scarico laterale (Fig.10.A) sia abbassata e bloccata dalla leva di sicurezza (Fig.10.B).
2. Inserire il sacco di raccolta come indicato nella figura (Fig.10.C). Posizionare i piolini laterali nelle guide presenti alla base del manico, (Fig.10.D) e spingere il sacco in avanti fino a sentire un sonoro "click" (Fig.10.E).

###### • Tipo "II"

1. Sollevare la protezione di scarico posteriore (Fig.11.A) e agganciare correttamente il sacco di raccolta posizionando i piolini laterali nelle guide presenti alla base del manico (Fig.11.B).

##### b. Predisposizione per il taglio e lo scarico posteriore a terra dell'erba:

1. Rimuovere il sacco di raccolta.
2. Sollevare la protezione di scarico posteriore (Fig.12.A) e agganciare il deflettore di scarico posteriore (Fig.12.B) nei fori previsti, accertandosi della sua stabilità.
3. Nei modelli con possibilità di scarico laterale: accertarsi che la protezione di scarico laterale (Fig.12.C) sia abbassata e bloccata dalla leva di sicurezza (Fig.12.D).

Per rimuovere il deflettore di scarico posteriore:

1. Sollevare la protezione di scarico posteriore (Fig.12.A).
2. Sollevare il deflettore di scarico posteriore sganciandolo dai fori (Fig.12.B).

## 6.2 CONTROLLI DI SICUREZZA

Eseguire i seguenti controlli di sicurezza e verificare che i risultati corrispondano a quanto riportato nelle tabelle.

 **Effettuare sempre i controlli di sicurezza prima dell'uso.**

### 6.2.1 Controllo di sicurezza generale

Oggetto	Risultato
Impugnature	Pulite, asciutte.
Manico	Fissato correttamente e saldamente alla macchina.
Dispositivo di taglio	Pulito, non danneggiato o usurato.
Protezione di scarico posteriore; sacco di raccolta	Integri. Nessun danno. Montati correttamente.
Protezione di scarico laterale; deflettore di scarico laterale	Integri. Nessun danno. Montati correttamente.
Leva freno motore / dispositivo di taglio	La leva deve avere un movimento libero, non forzato e al rilascio deve tornare automaticamente e rapidamente nella posizione neutra.
Fune di avviamento	La fune deve essere integra.
Viti/dadi sulla macchina e sul dispositivo di taglio	Ben serrati (non allentati).
Cavi elettrici e cavo candela	Integri per evitare il generarsi di scintille.
Cappuccio della candela	Integro e correttamente montato alla candela.
Macchina	Nessun segno di danneggiamento o usura.

### c. Predisposizione per il taglio e la sminuzzatura dell'erba (funzione "mulching"):

1. Sollevare la protezione di scarico posteriore (Fig.13.A) e introdurre il tappo deflettore (Fig.13.B) nell'apertura di scarico.
2. Nei modelli con possibilità di scarico laterale: accertarsi che la protezione di scarico laterale (Fig.12.C) sia abbassata e bloccata dalla leva di sicurezza (Fig.12.D).

Per rimuovere il tappo deflettore:

1. Sollevare la protezione di scarico posteriore (Fig.13.A).
2. Sfilare il tappo deflettore (Fig.13.B).

### d. Predisposizione per il taglio e lo scarico laterale a terra dell'erba:

1. Sollevare la protezione di scarico posteriore (Fig.14.A) e introdurre il tappo deflettore (Fig.14.B) nell'apertura di scarico.
2. Spingere leggermente la leva di sicurezza (Fig.14.C) e sollevare la protezione di scarico laterale (Fig.14.D).
3. Inserire il deflettore di scarico laterale (Fig.14.E).
4. Richiudere la protezione di scarico laterale (Fig.14.D) in modo che il deflettore di scarico laterale (Fig.14.E) risulti bloccato.

Per rimuovere il deflettore di scarico laterale:

5. Spingere leggermente la leva di sicurezza (Fig.14.C) e sollevare la protezione di scarico laterale (Fig.14.D).
6. Sganciare il deflettore di scarico laterale (Fig.14.E).

Per rimuovere il tappo deflettore:

1. Sollevare la protezione di scarico posteriore (Fig.14.A).
2. Sfilare il tappo deflettore (Fig.14.B).

### 6.1.3 Regolazione dell'altezza di taglio

Regolare l'altezza di taglio come indicato al (par. 5.7).

### 6.1.4 Regolazione dell'altezza del manico

 **Eseguire l'operazione a dispositivo di taglio fermo.**

L'altezza del manico è regolabile in 3 diverse posizioni, segnalate dall'indicatore presente sulla base del manico (Fig.15.A).

Per variare l'altezza del manico azionare entrambe le leve presenti sui lati del manico (Fig.15.B)

(Tipo "I" - "II"), e tenerle in posizione.

Portare con cautela il manico all'altezza desiderata e rilasciare le due leve.

Dalla posizione di lavoro è anche possibile ripiegare il manico in posizione chiusa.

## 6.2.2 Test di funzionamento della macchina

Azione	Risultato
<ol style="list-style-type: none"><li>1. Avviare la macchina (par. 6.3).</li><li>2. Rilasciare la leva freno motore / dispositivo di taglio.</li></ol>	<ol style="list-style-type: none"><li>1. Il dispositivo di taglio deve muoversi.</li><li>2. Le leve devono tornare automaticamente e rapidamente nella posizione neutra, il motore deve spegnersi e il dispositivo di taglio deve arrestarsi entro alcuni secondi.</li></ol>
<ol style="list-style-type: none"><li>1. Avviare la macchina (par. 6.3).</li><li>2. Azionare la leva trazione.</li><li>3. Rilasciare la leva trazione.</li></ol>	<ol style="list-style-type: none"><li>2. Le ruote fanno avanzare la macchina.</li><li>3. Le ruote si arrestano e la macchina smette di avanzare.</li></ol>
Guida di prova	Nessuna vibrazione anomala. Nessun suono anomalo.

 **Se uno qualsiasi dei risultati si discosta da quanto indicato nelle tabelle, non utilizzare la macchina! Rivolgersi ad un centro di assistenza per i controlli del caso e per la riparazione.**

## 6.3 AVVIAMENTO

**NOTA** Effettuare l'avviamento su una superficie piana e priva di ostacoli o erba alta.

### 6.3.1 Modelli con impugnatura di avviamento manuale

1. **Nel caso di avviamento a freddo:** portare l'acceleratore in posizione "Choke" innestato (Fig.6.A) (se presente).
2. Tirare la leva freno motore / dispositivo di taglio verso il manico (Fig.16.A).

**NOTA** La leva freno motore / dispositivo di taglio deve essere mantenuta tirata per evitare l'arresto del motore.

3. Afferrare l'impugnatura di avviamento e avviare il motore tirando con decisione la fune di avviamento (Fig.16.B).
4. Dopo l'accensione portare l'acceleratore in posizione pieno regime (se presente).

**NOTA** L'impiego del comando "Choke" a motore già caldo può imbrattare la candela e causare un funzionamento irregolare del motore.

### 6.3.2 Modelli con comando di avviamento elettrico a pulsante

1. Inserire la batteria fornita nell'apposito vano presente sul motore (Fig.17.A.1/ 17.A.2) (seguire le istruzioni contenute nel manuale istruzioni del motore). Su alcuni modelli è previsto un motore con batteria integrata non removibile (Fig.17.A.3).
2. Inserire a fondo la chiave (se presente) (Fig.17.B).
3. Tirare la leva freno motore / dispositivo di taglio verso il manico (Fig.17.C).

Nei motori (Fig.17.A.3), l'indicatore dello stato di carica della batteria (1) si accende o lampeggia per 5 secondi ad indicare:

- Indicatore acceso = la batteria è abbastanza carica
- Indicatore lampeggiante = la batteria è quasi scarica
- Indicatore spento = la batteria è quasi del tutto scarica. Seguire le istruzioni contenute nel manuale istruzioni del motore per la ricarica di emergenza tramite dispositivo di carica USB esterno (non fornito con la macchina).

**NOTA** La leva freno motore / dispositivo di taglio deve essere mantenuta tirata per evitare l'arresto del motore.

4. Premere il pulsante di avviamento e tenerlo premuto fino all'accensione del motore. (Fig.17.D).

Nei motori (Fig.17.A.3) l'indicatore dello stato di carica della batteria (1) si spegne.

Per ulteriori informazioni sul motore, seguire le indicazioni del libretto del motore.

## LAVORO

**IMPORTANTE** Durante il lavoro mantenere sempre la distanza di sicurezza dal dispositivo di taglio, data dalla lunghezza del manico.

### 6.3.3 Taglio dell'erba

1. Iniziare l'avanzamento ed il taglio nella zona erbosa.
2. Adeguare la velocità di avanzamento e l'altezza di taglio (par. 5.7) alle condizioni del prato (altezza, densità e umidità dell'erba) e alla quantità di erba asportata.
3. L'aspetto del prato sarà migliore se i tagli saranno effettuati sempre alla stessa altezza e alternativamente nelle due direzioni (Fig.19.0).

**Nel caso di "mulching" o scarico posteriore dell'erba:**

- Evitare sempre di asportare una ingente quantità d'erba. Non asportare mai più di un terzo dell'altezza totale dell'erba in una sola passata (Fig.18.0).
- Mantenere lo chassis sempre ben pulito (par. 7.4.2).
- **Nel caso di scarico laterale:** è consigliabile effettuare un percorso che eviti di scaricare l'erba tagliata dalla parte del prato ancora da tagliare.

### 6.3.4 Consigli per mantenere un bel prato

- Per mantenere un prato di bell'aspetto, verde e soffice, è necessario che sia tagliato regolarmente. Il prato può essere costituito da erbe di diverse tipologie. Con tagli frequenti, crescono maggiormente le erbe che sviluppano molte radici e formano una solida coltre erbosa; al contrario, se i tagli avvengono con minore frequenza, si sviluppano prevalentemente erbe alte e selvatiche (trifoglio, margherite, ecc.). La frequenza delle rasature deve essere rapportata alla crescita dell'erba, evitando che tra un taglio e l'altro l'erba cresca troppo.
- L'altezza ottimale dell'erba di un prato ben curato è di circa 4-5 cm e, con un solo taglio, non bisognerebbe asportare più di un terzo dell'altezza totale. Se l'erba è molto alta è meglio eseguire il taglio in due passate, a distanza di un giorno; la prima con i dispositivi di taglio ad altezza massima, e la seconda all'altezza desiderata.
- Un taglio troppo basso provoca strappi e diradamenti nel tappeto erboso, con un aspetto "a macchie".
- Nei periodi più caldi e secchi è opportuno tenere l'erba leggermente più alta, per ridurre il disseccamento del terreno.
- È sempre preferibile tagliare l'erba con il prato ben asciutto. Non tagliare l'erba quando è bagnata; ciò può ridurre l'efficienza del dispositivo rotante per l'erba che vi si attacca e provocare strappi nel tappeto erboso.
- I dispositivi di taglio devono essere integri e ben affilati, in modo che la recisione sia netta e senza sfrangiature che portano ad un ingiallimento delle punte.

### 6.3.5 Svuotamento del sacco di raccolta

Quando il sacco di raccolta (Fig.1.H) diventa troppo pieno, la raccolta dell'erba non è più efficiente e il rumore del rasaerba cambia.

#### Nel caso di sacco di raccolta con dispositivo segnalatore del contenuto:



Alzato = vuoto.



Abbassato = pieno.

Durante il lavoro, con il dispositivo di taglio in movimento, il segnalatore rimane sollevato fintanto che il sacco di raccolta è in grado di ricevere l'erba tagliata; quando si abbassa, significa che il sacco di raccolta si è riempito e occorre svuotarlo.

Per rimuovere e svuotare il sacco di raccolta:

1. Rilasciare la leva freno motore / dispositivo di taglio (Fig.20.A).

2. Attendere l'arresto del dispositivo di taglio.
3. Solo con sacco di Tipo "II":
  - Sollevare la protezione di scarico posteriore (Fig.11.B).
4. Afferrare la maniglia e rimuovere il sacco di raccolta mantenendolo in posizione eretta.

## 6.4 ARRESTO

Per arrestare la macchina:

1. Rilasciare la leva freno motore / dispositivo di taglio (Fig.20.A).
2. Attendere l'arresto del dispositivo di taglio.



**Dopo aver arrestato la macchina, occorrono diversi secondi prima che il dispositivo di taglio si arresti.**



**Il motore potrebbe essere molto caldo subito dopo lo spegnimento. Non toccare. Vi è il pericolo di ustioni.**

### IMPORTANTE Arrestare sempre la macchina:

- Durante gli spostamenti fra zone di lavoro.
- Nell'attraversamento di superfici non erbose.
- Ogni volta che si rendesse necessario superare un ostacolo.
- Prima di regolare l'altezza di taglio.
- Ogni volta che si toglie o si rimonta il sacco di raccolta.
- Ogni volta che si toglie o si rimonta il deflettore di scarico posteriore (se previsto).
- Ogni volta che si toglie o si rimonta il deflettore di scarico laterale (se previsto).

## 6.5 DOPO L'UTILIZZO

1. Arrestare la macchina (par. 6.5).
2. Staccare il cappuccio della candela (Fig.24.A).
3. Premere la linguetta (Fig.24.B) e rimuovere la chiave di consenso (Fig.24.C) (modelli con comando di avviamento elettrico a pulsante).
4. Lasciare raffreddare il motore prima di collocare la macchina in un qualsiasi ambiente.
5. Effettuare la pulizia (par. 7.4).
6. Controllare che non ci siano componenti allentati o danneggiati. Se necessario, sostituire i componenti danneggiati e serrare eventuali viti e bulloni allentati.

**IMPORTANTE** Ogni qualvolta si lasci la macchina inutilizzata o incustodita:

- Staccare il cappuccio della candela (Fig. 24.A).
- Rimuovere la chiave (Fig. 24.C) o la batteria (nei modelli con comando di avviamento elettrico a pulsante).

## 7. MANUTENZIONE ORDINARIA

### 7.1 GENERALITÀ



**Le norme di sicurezza da seguire sono descritte al cap. 2. Rispettare scrupolosamente tali indicazioni per non incorrere in gravi rischi o pericoli.**



 **Prima di effettuare qualsiasi controllo, pulizia o intervento di manutenzione/regolazione sulla macchina:**

- **Arrestare la macchina.**
  - **Accertarsi che tutte le parti in movimento si siano completamente arrestate.**
  - **Attendere che il motore sia adeguatamente raffreddato.**
  - **Staccare il cappuccio della candela (Fig.24.A).**
  - **Rimuovere la chiave (Fig.24.C) o la batteria (nei modelli con comando di avviamento elettrico a pulsante).**
  - **Leggere le relative istruzioni.**
  - **Indossare indumenti adeguati, guanti da lavoro e occhiali di protezione.**
- Le frequenze ed i tipi di intervento sono riassunti nella "Tabella manutenzioni". La tabella ha lo scopo di aiutarvi a mantenere in efficienza e sicurezza la vostra macchina. In essa sono richiamati i principali interventi e la periodicità prevista per ciascuno di essi. Eseguire la relativa azione a seconda della prima scadenza che si verifica.
- L'utilizzo di ricambi e accessori non originali e/o non correttamente montati potrebbe avere effetti negativi sul funzionamento e sulla sicurezza della macchina. Il costruttore declina qualsiasi responsabilità in caso di danni, incidenti o lesioni causati da detti prodotti.
  - I ricambi originali vengono forniti dalle officine di assistenza e dai rivenditori autorizzati.

**IMPORTANTE** *Tutte le operazioni di manutenzione e di regolazione non descritte in questo manuale devono essere eseguite dal vostro Rivenditore o da un Centro specializzato.*

## 7.2 RIFORMIMENTO DI CARBURANTE

Mettere la macchina in posizione orizzontale e ben appoggiata sul terreno.

 **Il rifornimento di carburante deve avvenire a macchina arrestata e con il cappuccio della candela staccato.**

Procedere al rifornimento di carburante secondo le modalità e precauzioni indicate nel manuale di Istruzioni del motore.

 **Le macchine con possibilità di rimessaggio verticale (cap. 9.1) hanno un serbatoio di carburante contenente un indicatore di livello di carburante. Non riempire il serbatoio al di sopra del fondo dell'indicatore di livello (Fig.21.A).**

**IMPORTANTE** *Evitare di versare benzina sulle parti in plastica del motore o della macchina per evitare di danneggiarle, e ripulire immediatamente ogni traccia di benzina eventualmente versata. La garanzia non copre i danni alle parti in plastica causati dalla benzina.*

**NOTA** *Il carburante è deperibile e non deve rimanere nel serbatoio per un periodo superiore a 30 giorni. Prima del rimessaggio per un lungo periodo, caricare*

*nel serbatoio una quantità di carburante sufficiente a portare a termine l'ultimo utilizzo (cap. 9).*

## 7.3 CONTROLLO / RABBOCCO OLIO MOTORE

Procedere al controllo/rabbocco dell'olio motore secondo le modalità e precauzioni indicate nel manuale di Istruzioni del motore.

Per assicurare il buon funzionamento e la durata della macchina, è buona norma sostituire periodicamente l'olio del motore, secondo la periodicità indicata nel Manuale di Istruzioni del motore stesso.

Accertarsi di aver ripristinato il livello dell'olio, prima di usare nuovamente la macchina.

## 7.4 PULIZIA

Dopo ogni utilizzo, effettuare la pulizia attenendosi alle seguenti istruzioni.

### 7.4.1 Pulizia della macchina

- Assicurarsi sempre che le prese d'aria siano libere da detriti.
- Non impiegare liquidi aggressivi per la pulizia dello chassis.
- Per ridurre il rischio di incendio, mantenere la macchina ed in particolare il motore liberi da residui d'erba, foglie o grasso eccessivo.
- Lavare accuratamente la macchina con acqua dopo ogni taglio.

### 7.4.2 Pulizia dell'assieme dispositivo di taglio

- Rimuovere i detriti d'erba e il fango accumulati all'interno dello chassis per evitare che, dissecandosi, possano rendere difficoltoso il successivo avviamento.
- Nel caso fosse necessario accedere alla parte inferiore, inclinare la macchina esclusivamente dal lato indicato sul libretto del motore, seguendo le relative istruzioni, accertandosi della stabilità della macchina prima di eseguire qualsiasi tipo di intervento.

.....  
• **Nel caso di scarico laterale o posteriore:** se .....  
• montato, occorre rimuovere il deflettore di scarico. ....

Per il lavaggio interno dell'assieme dispositivo di taglio, procedere come segue:

1. Rimuovere il sacco di raccolta.
2. Collegare il tubo dell'acqua all'apposito attacco (Fig.22.A).
3. Portare l'altezza di taglio in posizione completamente abbassata.
4. Posizionarsi sempre dietro il manico del rasoerba.
5. Avviare il motore.

La verniciatura della parte interna dello chassis può staccarsi nel tempo per l'azione abrasiva dell'erba tagliata; in questo caso, intervenire tempestivamente ritoccando la verniciatura con una pittura antiruggine, per prevenire la formazione di ruggine che porterebbe alla corrosione del metallo.

### 7.4.3 Pulizia del sacco

1. Svuotare il sacco di raccolta.
2. Scuoterlo per ripulirlo dai residui d'erba e terriccio.
3. Lavarlo, risciacquarlo e riporlo in modo da favorire una rapida asciugatura.

## 7.5 DADI E VITI DI FISSAGGIO

Mantenere serrati dadi e viti, per essere certi che la macchina sia sempre in condizioni sicure di funzionamento.

## 7.6 BATTERIA

La batteria viene fornita nei modelli con comando di avviamento elettrico a pulsante. Per le istruzioni riguardanti l'autonomia, la ricarica, il rimessaggio e la manutenzione della batteria, seguire le istruzioni contenute nel manuale istruzioni del motore.

Nei motori (Fig.17.A.3), la batteria non necessita di ricarica. Solo in casi di emergenza, può essere ricaricata tramite un dispositivo di carica USB esterno (non fornito con la macchina). Seguire le istruzioni contenute nel manuale istruzioni del motore.

## 7.7 REGOLAZIONE DEL CAVO DEL VARIATORE

Questa regolazione è necessaria quando la leva (Fig.23.A) tende a non rimanere nella posizione «».

**IMPORTANTE** La regolazione deve essere eseguita a motore spento.

Con la leva (Fig.23.A) in posizione «», ruotare il registro (Fig.23.B) del cavo nel senso indicato dalla freccia di quanto strettamente necessario affinché la leva rimanga in posizione.

## 8. MANUTENZIONE STRAORDINARIA

 **Prima di effettuare qualsiasi controllo, pulizia o intervento di manutenzione/regolazione sulla macchina:**

- Arrestare la macchina.
- Accertarsi che tutte le parti in movimento si siano completamente arrestate.
- Attendere che il motore sia adeguatamente raffreddato.
- Staccare il cappuccio della candela (Fig.24.A).
- Rimuovere la chiave (Fig.24.C) o la batteria (nei modelli con comando di avviamento elettrico a pulsante).
- Leggere le relative istruzioni.
- Indossare indumenti adeguati, guanti da lavoro e occhiali di protezione.

### 8.1 DISPOSITIVO DI TAGLIO

Un dispositivo di taglio mal affilato strappa l'erba e provoca un ingiallimento del prato.

 **Non toccare il dispositivo di taglio fintanto che non sia stata tolta la chiave e che il dispositivo di taglio non sia completamente fermo.**

 **Tutte le operazioni riguardanti i dispositivi di taglio (smontaggio, affilatura, equilibratura, riparazione, rimontaggio e/o sostituzione) sono lavori impegnativi che richiedono una specifica competenza oltre all'impiego di apposite attrezzature; per ragioni di sicurezza, occorre pertanto che siano sempre eseguite presso un Centro Specializzato.**

 **Far sostituire sempre il dispositivo di taglio danneggiato, storto o usurato, assieme alle proprie viti, per mantenere l'equilibratura.**

**IMPORTANTE** Utilizzare sempre dispositivi di taglio originali, riportanti il codice indicato nella tabella "Dati Tecnici".

Data l'evoluzione del prodotto, i dispositivi di taglio citati nella tabella "Dati Tecnici" potrebbero essere sostituiti nel tempo da altri, con caratteristiche analoghe di intercambiabilità e sicurezza di funzionamento.

## 9. RIMESSAGGIO

Quando la macchina deve essere rimessata:

1. Avviare il motore all'aperto e tenerlo in moto al minimo fino all'arresto, in modo da consumare tutto il carburante rimasto nel carburatore.
2. Lasciare raffreddare il motore.
3. Staccare il cappuccio della candela (Fig.24.A).
4. Rimuovere la chiave (Fig.24.C) o la batteria (nei modelli con comando di avviamento elettrico a pulsante).
5. Pulire accuratamente la macchina (par. 7.4).
6. Verificare che la macchina non presenti danni. Se necessario, contattare il centro di assistenza autorizzato.
7. Rimessare la macchina:
  - In un ambiente asciutto.
  - Al riparo dalle intemperie.
  - Possibilmente ricoperta con un telo.
  - In un luogo inaccessibile ai bambini.
  - Assicurandosi di aver rimosso chiavi o utensili usati per la manutenzione.

### 9.1 RIMESSAGGIO VERTICALE

In caso di necessità, alcuni modelli (vedi Tabella Dati Tecnici) possono essere rimessati in verticale (Fig.25.0).

 **Non rimessare la macchina in posizione verticale con il serbatoio riempito al di sopra del fondo dell'indicatore di livello del carburante (Fig.21.A).**

Procedere come segue:

1. Abbassare o sollevare lo chassis fino all'altezza di taglio "3" (par. 5.7).
2. Dalla posizione di lavoro azionare entrambe le leve presenti sui lati del manico, (Fig.15.B) (Tipo "I"- "II"), e tenerle in posizione.
3. Ripiegare con cautela il manico in posizione chiusa.
4. Sollevare la parte frontale della macchina (Fig.25.0).

**⚠** *Riporre la macchina in modo che il dispositivo di taglio rimanga orientato verso una parete o adeguatamente coperto, in modo da non costituire pericolo in caso di contatto, anche accidentale o fortuito, con persone, bambini o animali.*

**⚠** *Non rimessare la macchina in una posizione ad angolazione maggiore di quella verticale (90°); in caso contrario la benzina potrebbe fuoriuscire dal serbatoio di carburante.*

**⚠** *Non tentare di predisporre il rimessaggio in verticale delle macchine che non sono state progettate per questo scopo.*

## 10. MOVIMENTAZIONE E TRASPORTO

Ogni volta che è necessario movimentare, sollevare, trasportare o inclinare la macchina occorre:

- Arrestare la macchina (par. 6.5).
- Accertarsi che tutte le parti in movimento si siano completamente arrestate.
- Staccare il cappuccio della candela (Fig.24.A).
- Rimuovere la chiave (Fig.24.C) o la batteria (nei modelli con comando di avviamento elettrico a pulsante).
- Indossare robusti guanti da lavoro.
- Afferrare la macchina in punti che offrano una presa sicura, tenendo conto del peso e della sua ripartizione.
- Impiegare un numero di persone adeguato al peso della macchina e alle caratteristiche del mezzo di trasporto o del posto nel quale deve essere collocata o prelevata.
- Assicurarsi che la movimentazione della macchina non causi danni o lesioni.

Quando si trasporta la macchina con un automezzo o rimorchio, occorre:

- Utilizzare rampe di accesso di resistenza, larghezza e lunghezza adeguate.
- Caricare la macchina con il motore spento, a spinta, impiegando un numero adeguato di persone.
- Abbassare l'assieme dispositivo di taglio (par 5.7).
- Posizionarla in modo da non costituire pericolo per nessuno.
- Bloccarla saldamente al mezzo di trasporto mediante funi o catene per evitarne il ribaltamento.

**⚠** *Non trasportare in posizione verticale le macchine con possibilità di rimessaggio verticale.*

## 11. ASSISTENZA E RIPARAZIONE

Questo manuale fornisce tutte le indicazioni necessarie per la conduzione della macchina e per una corretta manutenzione di base eseguibile dall'utilizzatore. Tutti gli

interventi di regolazione e manutenzione non descritti in questo manuale devono essere eseguiti presso il vostro Rivenditore o un Centro specializzato, che dispone delle conoscenze e delle attrezzature necessarie affinché il lavoro sia correttamente eseguito, mantenendo il grado di sicurezza e le condizioni originali della macchina. Operazioni eseguite presso strutture inadeguate o da persone non qualificate comportano in decadimento di ogni forma di Garanzia e di ogni obbligo o responsabilità del Costruttore.

- Solo le officine di assistenza autorizzate possono effettuare le riparazioni e la manutenzione in garanzia.
- Le officine di assistenza autorizzate utilizzano esclusivamente ricambi originali. I ricambi e gli accessori originali sono stati sviluppati appositamente per le macchine.
- I ricambi e gli accessori non originali non sono approvati; l'impiego di ricambi ed accessori non originali compromette la sicurezza della macchina e solleva il Costruttore da ogni obbligo o responsabilità.

## 12. COPERTURA DELLA GARANZIA

Le condizioni di garanzia sono destinate solamente ai consumatori, cioè operatori non professionisti.

La garanzia copre tutti i difetti di qualità dei materiali e di fabbricazione, accertati durante il periodo della garanzia dal vostro Rivenditore o da un Centro specializzato.

L'applicazione della garanzia si limita alla riparazione o alla sostituzione del componente ritenuto difettoso.

Si raccomanda di affidare la macchina una volta all'anno ad un'officina di assistenza autorizzata per la manutenzione, l'assistenza e il controllo dei dispositivi di sicurezza.

L'applicazione della garanzia è subordinata ad una manutenzione regolare della macchina.

L'utilizzatore dovrà seguire attentamente tutte le istruzioni fornite nella documentazione allegata.

La garanzia non copre i danni conseguenti a:

- Mancata familiarizzazione con la documentazione di accompagnamento (Manuali di Istruzioni).
- Uso professionale.
- Disattenzione, negligenza.
- Causa esterna (fulmine, urti, presenza di corpi estranei all'interno della macchina) o incidente.
- Uso e montaggio impropri o non consentiti dal costruttore.
- Scarsa manutenzione.
- Modifica della macchina.
- Utilizzo di pezzi di ricambio non originali (pezzi adattabili).
- Utilizzo di accessori non forniti o non approvati dal costruttore.

La garanzia non copre inoltre:

- Le operazioni di manutenzione ordinaria/ straordinaria (descritte nel manuale di istruzioni).
- La normale usura di materiali di consumo come cinghie di trasmissione, dispositivi di taglio, fari, ruote, bulloni di sicurezza e cablaggi.
- Normale usura.
- Deterioramento estetico della macchina dovuto al suo utilizzo.
- Le sostanze, olio, benzina, grasso.
- I supporti dei dispositivi di taglio.
- Le spese accessorie eventualmente connesse all'attivazione della garanzia, quali il trasferimento presso l'utilizzatore, il trasporto della macchina

verso il Rivenditore, noleggio di attrezzature per la sostituzione o la chiamata ad una società esterna per tutti i lavori di manutenzione. Le garanzie dei motori termici, al di fuori dei motori "ST." sono coperti dalle garanzie del

costruttore del motore interessato, nei termini e nelle condizioni specificati da quest'ultimi. L'utilizzatore è protetto dalle proprie leggi nazionali. I diritti dell'utilizzatore previsti dalle proprie leggi nazionali non sono in alcun modo limitati dalla presente garanzia.

### 13. TABELLA MANUTENZIONI

Intervento	Periodicità	Note
<b>MACCHINA</b>		
Controllo di tutti i fissaggi	Prima di ogni uso	par. 7.5
Controlli di sicurezza / Verifica dei comandi	Prima di ogni uso	par. 6.2
Verifica delle protezioni di scarico posteriore / scarico laterale.	Prima di ogni uso	par. 6.2.1
Verifica del sacco di raccolta, deflettore di scarico laterale.	Prima di ogni uso	par. 6.2.1
Verifica del dispositivo di taglio	Prima di ogni uso	par. 6.2.1
Pulizia generale e controllo	Al termine di ogni uso	par. 7.4
Verifica di eventuali danni presenti sulla macchina. Se necessario, contattare il centro di assistenza autorizzato.	Al termine di ogni uso	-
Regolazione del cavo del variatore	**	par. 7.7
Sostituzione dispositivo di taglio	-	par. 8.1 ***
<b>MOTORE</b>		
Controllo / rabbocco livello carburante	Prima di ogni uso	par. 6.1.1 / 7.2 *
Controllo / rabbocco olio motore	Prima di ogni uso	par. 6.1.1 / 7.3 *
Controllo e pulizia filtro dell'aria	*	*
Controllo e pulizia contatti candela	*	*
Sostituzione candela	*	*
Carica della batteria	*	par. 7.6 *

\* Consultare il manuale del motore.

\*\* Operazione da eseguire ai primi cenni di malfunzionamento

\*\*\* Operazione che deve essere eseguita dal vostro Rivenditore o da un Centro specializzato

### 14. IDENTIFICAZIONE INCONVENIENTI

Se gli inconvenienti perdurano dopo aver applicato i rimedi descritti, contattare il vostro Rivenditore.		
INCONVENIENTE	CAUSA PROBABILE	RIMEDIO
1. Il motore non si avvia o non si mantiene in moto.	Procedura di avviamento non corretta.	Seguire le istruzioni (vedi cap. 6.3).
	Manca l'olio o la benzina nel motore.	Procedere al controllo dei livelli dell'olio e della benzina.
	Candela sporca o distanza fra gli elettrodi non corretta.	Controllare la candela (Consultare il manuale del motore).
	Filtro aria otturato.	Pulire e/o sostituire il filtro (Consultare il manuale del motore).
	Problemi di carburazione.	Contattare il centro di assistenza autorizzato.
	Non è stata svuotata la benzina dal rasaerba alla fine della scorsa stagione. Il galleggiante può essere bloccato.	Consultare il manuale del motore e contattare il centro di assistenza autorizzato.

2. Il motore ha un funzionamento irregolare, non ha potenza sotto carico, o si arresta durante il lavoro.	Filtro aria otturato.	Pulire e/o sostituire il filtro (Consultare il manuale del motore).
	Candela sporca o distanza fra gli elettrodi non corretta.	Controllare la candela (Consultare il manuale del motore).
	Problemi di carburazione.	Contattare il centro di assistenza autorizzato.
3. Ingolfamento del motore.	L'impugnatura di avviamento manuale è stata azionata ripetutamente con lo starter inserito.	Consultare il manuale del motore.
	L'impugnatura di avviamento manuale è stata azionata ripetutamente con il cappuccio della candela staccato.	Inserire il cappuccio della candela e provare ad accendere il motore. (Consultare il manuale del motore).
4. L'erba tagliata non viene più raccolta nel sacco di raccolta.	Il dispositivo di taglio ha colpito un corpo estraneo e ha subito un colpo.	Arrestare il motore e staccare il cappuccio della candela. Verificare eventuali danneggiamenti e Contattare un Centro Assistenza per l'eventuale sostituzione del dispositivo di taglio (par. 8.1).
	L'interno dello chassis è sporco.	Pulire l'interno dello chassis per facilitare l'evacuazione dell'erba verso il sacco di raccolta (par. 7.4.2).
5. L'erba si taglia con difficoltà.	Il dispositivo di taglio non è in buono stato.	Contattare un centro assistenza per l'affilatura o sostituzione del dispositivo di taglio.
6. Si avvertono rumori e/o vibrazioni eccessive durante il lavoro.	Danneggiamento o parti allentate. Il piolino sul dispositivo di taglio è uscito dalla sua sede.	Fermare la macchina e staccare il cavo della candela (Fig.24.0). Verificare eventuali danneggiamenti. Controllare se vi siano parti allentate e serrarle. Provvedere alle verifiche, sostituzioni o riparazioni presso un il centro di assistenza autorizzato.
	Fissaggio del dispositivo di taglio allentato o dispositivo di taglio danneggiato.	Arrestare il motore e staccare il cappuccio della candela (Fig.24.0). Contattare un Centro Assistenza per verifiche, sostituzioni o riparazioni (par. 8.1).

## 15. ACCESSORI A RICHIESTA

### 15.1 KIT PER MULCHING

Sminuzza finemente l'erba tagliata e la lascia sul prato, in alternativa alla raccolta nel sacco (per macchine predisposte) (Fig.26.0).



## OBSAH

1.	VŠEOBECNÉ INFORMACE	1
1.1	Jak číst návod	1
1.2	Odkazy	1
2.	BEZPEČNOSTNÍ POKYNY	1
2.1	Instruktaž	1
2.2	Přípravné úkony	2
2.3	Během použití	2
2.4	Údržba, skladování a přeprava	3
2.5	Ochrana životního prostředí	3
3.	SEZNÁMENÍ SE STROJEM	3
3.1	Popis stroje a určené použití	3
3.2	Výstražné symboly	4
3.3	Identifikační štítek	4
3.4	Hlavní součásti	4
4.	MONTÁŽ	4
4.1	Komponenty pro montáž	5
4.2	Montáž koše	5
4.3	Montáž rukojeti	5
5.	OVLÁDACÍ PRVKY	5
5.1	Držadlo pro ruční spuštění	5
5.2	Ovládání elektrického startování prostřednictvím tlačítka	5
5.3	Ovládání akceleračního	5
5.4	Ovládání variátoru rychlosti	5
5.5	Páka brzdy motoru / sekacího zařízení	5
5.6	Páka zařazení náhonu	5
5.7	Nastavení výšky sečení	6
6.	POUŽITÍ STROJE	6
6.1	Přípravné úkony	6
6.2	Bezpečnostní kontroly	7
6.3	Uvedení do činnosti	7
6.4	Pracovní činnost	8
6.5	Zastavení	8
6.6	Po použití	9
7.	ŘÁDNÁ ÚDRŽBA	9
7.1	Všeobecné informace	9
7.2	Doplnění paliva	9
7.3	Kontrola/doplnění oleje motoru	9
7.4	Čištění	9
7.5	Upevňovací matice a šrouby	10
7.6	Akumulátor	10
7.7	Seřízení lanka variátoru	10
8.	MIMORÁDNÁ ÚDRŽBA	10
8.1	Sekací zařízení	10
9.	SKLADOVÁNÍ	10
9.1	Uskladnění ve svislé poloze	11
10.	MANIPULACE A PŘEPRAVA	11
11.	SERVISNÍ SLUŽBA A OPRAVY	11
12.	ZÁRUČNÍ PODMÍNKY	11
13.	TABULKA ÚDRŽBY	12
14.	IDENTIFIKACE ZÁVAD	13
15.	VOLITELNÉ PŘÍSLUŠENSTVÍ	13
15.1	Sada pro mulčování	13

## 1. VŠEOBECNÉ INFORMACE

### 1.1 JAK ČÍST NÁVOD

V textu návodu se nacházejí některé odstavce, které mají mimořádný význam z hlediska bezpečnosti nebo funkčnosti; stupeň důležitosti je vyznačen symboly, jejichž význam je následující:

#### POZNÁMKA NEBO DŮLEŽITÁ INFORMACE

*Upřesňuje nebo blíže vysvětluje některé již předem uvedené informace se záměrem vyhnout se poškození stroje a způsobení škod.*

Symbol  poukazuje na nebezpečí. Nedodržení uvedeného varování má za následek možné ublížení na zdraví obsluhy nebo třetích osob a/nebo škody na majetku.

- \* Zvýrazněné odstavce s rámečkem tvořeným šedými tečkovanými čarami označují
- \* charakteristiky volitelného příslušenství, které není součástí všech modelů dokumentovaných v tomto návodu. Zkontrolujte, zda je konkrétní charakteristika součástí požadovaného modelu.

Všechny výrazy „přední“, „zadní“, „pravý“ a „levý“ se vztahují na pozici obsluhy ovládající stroj.

### 1.2 ODKAZY

#### 1.2.1 Obrázky

Obrázky v tomto návodu jsou očíslovány 1, 2, 3 apod. Součásti, které jsou uvedeny na obrázcích, jsou označeny písmeny A, B, C apod. Odkaz na součást C na obrázku 2 je uveden formou nápisu: „Viz obr. 2.C“ nebo jednoduše „(obr. 2.C)“. Uvedené obrázky jsou pouze orientační. Skutečné díly se mohou lišit od zobrazených.

#### 1.2.2 Názvy

Návod je rozdělen do kapitol a odstavců. Název odstavce „2.1 Instruktaž“ je podnázvem kapitoly „2. Bezpečnostní pokyny“. Odkazy na názvy a odstavce jsou uvedeny prostřednictvím zkratky kap. nebo odst. a příslušného čísla. Příklady: „kap. 2“ nebo „odst. 2.1“.

## 2. BEZPEČNOSTNÍ POKYNY

### 2.1 INSTRUKTÁŽ



**Seznamte se s ovládacími prvky stroje a s jeho vhodným použitím. Naučte se rychle zastavit motor.**

## **Neúspěšné varování a pokynů může způsobit požár a/nebo vážná ublížení na zdraví.**

- Nikdy nepřipusťte, aby stroj používaly děti nebo osoby, které nejsou dokonale seznámeny s pokyny. Zákony v jednotlivých zemích upřesňují minimální předepsaný věk pro uživatele.
- Stroj nesmíte nikdy používat, jste-li unaveni, pokud je vám nevolno nebo v případě, že jste užili léky, drogy, alkohol nebo jiné látky snižující vaše reflexní schopnosti a pozornost.
- Nepřevázejte děti ani jiné spolujezdcy.
- Pamatujte, že obsluha nebo uživatel nese odpovědnost za nehody a nepředvídané události způsobené jiným osobám nebo na jejich majetku. Zhodnocení možných rizik při práci na zvoleném terénu patří do odpovědnosti uživatele, který je také odpovědný za přijetí všech dostupných opatření k zajištění vlastní bezpečnosti a také bezpečnosti jiných osob, zvláště na svazích, nepravidelném, kluzkém a nestabilním terénu.
- V případě, že chcete postoupit nebo půjčit stroj jiným osobám, ujistěte se, že se uživatel seznámí s pokyny pro použití, uvedenými v tomto návodu.

## **2.2 PŘÍPRAVNÉ ÚKONY**

### **Osobní ochranné prostředky (OOP)**

- Používejte vhodný oděv, odolnou pracovní obuv s protiskluzovou podrážkou a dlouhé kalhoty. Nepracujte bosí nebo v otevřených sandálech. Používejte chrániče sluchu.
- Použití chráničů sluchu může snížit schopnost zaslechnout případná varování (křik nebo alarm). Věnujte maximální pozornost dění v pracovním prostoru.
- Ve všech situacích, kdy existuje riziko pro vaše ruce, používejte pracovní rukavice.
- Nemějte na sobě šály, pláště, náhrdelníky, náramky, oděv s volnými částmi nebo oděv se šňůrkami nebo kravatou ani jakékoli visící nebo volné doplňky všeobecně, protože by se mohly zachytit do stroje nebo do předmětů a materiálů, které se nacházejí na pracovišti.
- Dlouhé vlasy vhodným způsobem sepněte.

### **Pracovní prostor / Stroj**

- Důkladně prohlédněte celý pracovní prostor a odstraňte z něj vše, co by mohlo být vymrštno strojem nebo by mohlo poškodit sekací zařízení/otáčející se součásti (kameny, větve, železné dráty, kosti apod.).

### **Spalovací motor: palivo**

 **NEBEZPEČÍ!** Palivo je vysoce hořlavé.

- Palivo skladujte v příslušných homologovaných nádobách určených k tomuto účelu, na bezpečném místě, v dostatečné vzdálenosti od zdrojů tepla nebo volného plamene.
- Nádobu nechávejte bez zbytků trávy, listů nebo přebytečného mazacího tuku.
- Nenechávejte nádoby na pohonné látky v dosahu dětí.
- Nekuřte během plnění nebo doplňování paliva ani při žádné manipulaci s palivem.
- Palivo doplňte s použitím trychtýře, a to pouze na otevřeném prostoru.
- Vyhnete se vdechování výparů paliva.
- Nesnímejte uzávěr palivové nádržky, nedoplňujte palivo při zapnutém motoru nebo v případě, že je motor horký;
- Uzávěr palivové nádržky otevírejte pomalu a nechte postupně uniknout vnitřní tlak.

- Nepřibližujte se k hrdlu palivové nádrže s otevřeným ohněm kvůli kontrole jejího obsahu.
- Když palivo vyteče, nestartujte motor, ale vzdalte stroj od prostoru, ve kterém se palivo vylilo, a zabraňte tak možnosti vzniku požáru, dokud nedojde k odpaření paliva a k rozptýlení výparů paliva.
- Okamžitě vyčistíte všechny stopy po palivu vylitém na stroj nebo na zem.
- Vždy nasadte zpět a dotáhněte uzávěry palivové nádrže a nádoby s palivem.
- Nestartujte stroj na místě, kde bylo provedeno doplnění paliva; startování motoru musí proběhnout v minimální vzdálenosti 3 metrů od místa, kde se doplňovalo palivo;
- Zamezte kontaktu paliva s oděvy, a pokud se tak stane, před spuštěním motoru se převlékněte.

## **2.3 BĚHEM POUŽITÍ**

### **Pracovní prostor**

- Nespouštějte motor v uzavřených prostorech, kde se mohou hromadit nebezpečné výpary oxidu uhelnatého. Startování musí probíhat venku nebo v dobře větraném prostoru. Pamatujte vždy na to, že výfukové plyny jsou jedovaté.
- Při startování stroje nesměřujte tlumič výfuku a tím i výfukové plyny vůči vznětlivým materiálům.
- Nepoužívejte stroj v prostředí s rizikem výbuchu, za přítomnosti hořlavých kapalin, plynů nebo prachu. Elektrické nářadí způsobuje vznik jisker, které mohou zapálit prach nebo výpary.
- Pracujte pouze při denním světle nebo při dobrém umělém osvětlení a za dobré viditelnosti.
- Vzdalte osoby, děti a zvířata z pracovního prostoru. Je třeba, aby byly děti pod dohledem dospělé osoby.
- Nepracujte, když je tráva mokrá, za deště a při riziku bouře, zejména když je pravděpodobný výskyt blesků.
- Věnujte mimořádnou pozornost nepravidelnostem terénu (hrboly, příkopy), svahům, skrytým nebezpečím a přítomnosti případných překážek, které by mohly omezovat viditelnost.
- Věnujte velkou pozornost blízkosti srázů, příkopů nebo mezi. Když jedno z kol zajede za okraj nebo když dojde k poklesnutí okraje, stroj se může převrátit.
- Šikmé trávníky by měly být sekány v příčném směru, a nikdy ne směrem nahoru/dolů, a je nutné věnovat zvýšenou pozornost změnám směru, ověřit své postavení a ujistit se, aby se do kol nezapletly překážky (kameny, větve, kořeny apod.), což by mohlo způsobit boční posuvy nebo ztrátu kontroly nad strojem.
- Při použití stroje blízko silnice dávejte pozor na provoz.
- Aby se zabránilo riziku vzniku požáru, nenechávejte stroj s ještě teplým motorem mezi listím, suchou trávou nebo jiným hořlavým materiálem.

### **Chování**

- Věnujte pozornost použití zpětného chodu nebo pohybu dozadu. Před zpětným chodem i během něj se ohlédněte za sebe, abyste se ujistili, že se tam nenacházejí překážky.
- Nikdy neběhejte, ale kráčejte.
- Nedovolte, aby vás sekačka tahala.
- Pokudé udržujte ruce a nohy v bezpečné vzdálenosti od sekacího zařízení, a to během uvádění stroje do činnosti i během jeho použití.
- Upozornění: sekací zařízení se nadále otáčí po dobu několika sekund i po jeho vyřazení nebo po vypnutí motoru.

- Vždy se držte v dostatečné vzdálenosti od výstupního otvoru.
- Nedotýkejte se součástí motoru, které se během použití ohřívají. Hrozí riziko popálení!

**⚠ V případě zlomení nebo nehody během pracovní činnosti okamžitě zastavte motor a oddalte stroj, aby se zabránilo dalším škodám; v případě nehod s ublížením na zdraví třetím osobám okamžitě aplikujte postupy první pomoci, nejvhodnější pro danou situaci, a obraťte se na Zdravotní středisko ohledně potřebného ošetření. Odstraňte jakékoli úlomky, které by mohly způsobit škody a ublížení na zdraví osob nebo zvířat ponechaných bez dozoru.**

#### Omezení použití

- Nikdy nepoužívejte stroj, když jsou poškozené ochranné kryty, když chybí nebo nejsou správně nasazené (sběrný koš, ochranný kryt bočního výhozu nebo ochranný kryt zadního výhozu).
- Nepoužívejte stroj, když příslušenství/nástroje není/ nejsou nainstalováno/nainstalovány v určených místech.
- Nevypínejte, nevyřazujte a nedemontujte přítomné bezpečnostní prvky/mikrosvínače ani je nevyřazujte z činnosti.
- Nemějte seřízení motoru ani jej neuvádějte do činnosti na příliš vysokých otáčkách. Když je motor ponechán v činnosti na velmi vysokých otáčkách, zvyšuje se riziko ublížení na zdraví.
- Nevypínejte stroj nadměrně námaze a nepoužívejte stroj s nižším výkonem pro realizaci náročných prací; použití vhodného stroje snižuje rizika a zlepšuje kvalitu práce.

## 2.4 ÚDRŽBA, SKLADOVÁNÍ A PŘEPRAVA

Provádění pravidelné údržby a správné skladování zajišťují zachování bezpečnosti stroje a úroveň jeho výkonnosti.

#### Údržba

- Nikdy nepoužívejte stroj, který má opotřebované nebo poškozené součásti. Vadné nebo opotřebované součásti musí být nahrazeny a nikdy nesmí být opravovány.
- Abyste snížili riziko vzniku požáru, pravidelně kontrolujte, že nedochází k úniku oleje a/nebo paliva.
- Během úkonů seřizování stroje věnujte pozornost tomu, abyste zabránili uvíznutí prstů mezi pohybujícím se sekacím zařízením a pevnými součástmi stroje.

**⚠ Úroveň hluku a vibrací, uvedené v tomto návodu, představují maximální hodnoty použití stroje. Použití nevyváženého sekacího prvku, příliš vysoká rychlost pohybu a chybějící údržba výrazně ovlivňují akustické emise a vibrace. Proto je třeba přijmout preventivní opatření pro odstranění okamžitých škod způsobených vysokým hlukem a namáháním v důsledku vibrací; zajistěte údržbu stroje, používejte chrániče sluchu a během pracovní činnosti dělejte přestávky.**

#### Skladování

- Neodstavujte stroj s palivem v nádrži v místnosti, ve které by výparů paliva mohly dosáhnout plamene, jiskry nebo silného zdroje tepla.
- Za účelem omezení rizika požáru nenechávejte nádoby s odpadovými materiály uvnitř místnosti.

## 2.5 OCHRANA ŽIVOTNÍHO PROSTŘEDÍ

Ochrana životního prostředí musí představovat významný a prioritní aspekt použití stroje ve prospěch občanského spoluzíjení a prostředí, v němž žijeme.

- Vyvarujte se toho, abyste byli rušivým prvkem ve vztahu s vašimi sousedy. Stroj používejte výhradně v rozumné době (ne brzy ráno nebo pozdě večer, kdy byste tím mohli rušit i jiné osoby).
- Důkladně dodržujte místní normy pro likvidaci obalů, opotřebovaných součástí nebo jakéhokoli prvku se silným dopadem na životní prostředí; tento odpad nesmí být odhozen do běžného odpadu, ale musí být oddělen a odevzdán do příslušných sběrných středisek, která zajistí recyklaci materiálů.
- Důsledně dodržujte místní předpisy, týkající se likvidace zbytkového materiálu.
- Při vyřazení stroje z provozu jej nenechávejte volně v přírodě, ale obraťte se na sběrné středisko, které je v souladu s platnými místními předpisy.

## 3. SEZNÁMENÍ SE STROJEM

### 3.1 POPIS STROJE A URČENÉ POUŽITÍ

**Jedná se o sekačku se stojící obsluhou.**

K hlavním součástem stroje patří motor, který uvádí do činnosti sekací zařízení uzavřené v ochranném krytu, kola a rukojeť.

Obsluha je schopna obsluhovat stroj a používat hlavní ovládací prvky tak, že se bude vždy zdržovat za rukojetí, tedy v bezpečné vzdálenosti od otáčejícího se sekacího zařízení. Vzdálení obsluhy od stroje způsobí zastavení motoru a otáčejícího se zařízení v průběhu několika sekund.

#### 3.1.1 Určené použití

Tento stroj je navržen a konstruován k sečení (a sběru) trávy na zahradách a travnatých plochách o rozloze úměrné sekací kapacitě, přičemž sekání je prováděno za přítomnosti stojící obsluhy.

Obecně lze říci, že tento stroj je určen pro:

1. Sečení trávy a její sběr do sběrného koše.
2. Sečení trávy a její vyhazování na zem ze zadní části (je-li součástí).
3. Sečení trávy a její boční vyhazování (je-li součástí).
4. Sečení trávy, její posečení nadrobno a ponechání na terénu (mulčování - je-li součástí).

Použití speciálního příslušenství, které je určeno Výrobcem jako originální výbava, nebo příslušenství, které lze zakoupit samostatně, umožňuje provést tuto pracovní činnost v různých provozních režimech, které jsou ilustrovány v tomto návodu, nebo v pokynech, které jsou dodávány spolu s konkrétním příslušenstvím.

#### 3.1.2 Nevhodné použití

Jakékoli jiné použití, které se liší od výše uvedených použití, může být nebezpečné a může způsobit ublížení na zdraví osob a/nebo škody na majetku. Do nevhodného použití patří (například, ale nejen):



- Přeprava dalších osob na stroji, dětí nebo zvířat, které by mohly spadnout a způsobit si tak vážná zranění nebo ohrozit bezpečnost jízdy.
- Nechat se převážet strojem.
- Používání stroje k tažení nebo tlačení nákladů.
- Aktivace sekacího zařízení na úsecích bez travnatého porostu.
- Používání stroje pro sběr listů nebo úlomků.
- Používání stroje pro úpravu živých plotů nebo pro sečení netravnatých porostů.
- Používání stroje více než jednou osobou.

**DŮLEŽITÁ INFORMACE** Nevhodné použití stroje bude mít za následek propadnutí záruky a odmítnutí jakékoli odpovědnosti ze strany Výrobce, přičemž všechny náklady vyplývající ze škod nebo ublížení na zdraví samotného uživatele nebo třetích osob ponese uživatel.

### 3.1.3 Druhy uživatelů

Tento stroj je určen k použití ze strany spotřebitelů, tedy neprofesionální obsluhy. Je určen pro použití „domácími kutily“.

**DŮLEŽITÁ INFORMACE** Stroj musí používat jediný člen obsluhy.

### 3.2 VÝSTRAŽNÉ SYMBOLY

Na stroji jsou uvedeny různé symboly (obr.2.0). Jejich funkcí je připomenout obsluze chování, které je třeba dodržovat, aby jej používala s potřebnou pozorností a opatrností. Význam jednotlivých symbolů:



**Upozornění.** Před použitím stroje si přečtěte pokyny.



**Varování!** Nevkládejte ruce ani nohy do prostoru uložení sekacího zařízení. Před provedením jakéhokoli úkonu udržky nebo opravy odpojte konektor svíčky a přečtěte si příslušné pokyny.



**Nebezpečí! Riziko vymrštění předmětů.** Během použití zařízení udržujte osoby mimo pracovní prostor.



**Nebezpečí! Riziko pořežení.** Pohybující se sekací zařízení. Nevkládejte ruce ani nohy do prostoru uložení sekacího zařízení.

**DŮLEŽITÁ INFORMACE** Poškozené nebo již nečitelné výstražné štítky je třeba vyměnit. Požádejte o nové štítky ve vašem autorizovaném servisním středisku.

### 3.3 IDENTIFIKAČNÍ ŠTÍTEK

Na identifikačním štítku jsou uvedeny tyto údaje (obr.1.0).

1. Úroveň akustického výkonu.
2. Označení shody ES (CE).
3. Rok výroby.
4. Typ stroje.
5. Výrobní číslo.
6. Název a adresa Výrobce.
7. Kód výrobku.

8. Jmenovitý výkon a maximální rychlost činnosti motoru.
9. Hmotnost v kg.

Přepište identifikační údaje stroje na příslušná místa na štítku, který je uveden na zadní straně obalu.

**DŮLEŽITÁ INFORMACE** Identifikační údaje uvedené na identifikačním štítku výrobku uvádějte pokaždé, když se obrátíte na autorizovanou dílnu.

**DŮLEŽITÁ INFORMACE** Příklad prohlášení o shodě se nachází na posledních stranách návodu.

### 3.4 HLAVNÍ SOUČÁSTI

Stroj je složen z několika základních částí, které plní následující funkce (obr.1.0):

- A. Skříň:** jedná se o ochranný kryt, který ukrývá otáčející se sekací zařízení.
- B. Motor:** zajišťuje pohyb sekacího zařízení i náhon na kola (je-li součástí).
- C. Sekací zařízení:** představuje součást určenou k sečení trávy.
- D. Ochranný kryt zadního výhozu:** představuje bezpečnostní zařízení a zabraňuje vymršťování případných cizích předmětů, zachycených sekacím zařízením, daleko za stroj.
- E. Vychylovač zadního výhozu (je-li součástí):** kromě vyhazování trávy dozadu na terén plní také funkci bezpečnostní, a to tím, že zabraňuje vymrštění případných cizích předmětů, zachycených sekacím zařízením, daleko za stroj.
- F. Ochranný kryt bočního výhozu (je-li součástí):** představuje bezpečnostní zařízení a zabraňuje vymršťování případných cizích předmětů, zachycených sekacím zařízením, daleko za stroj.
- G. Vychylovač bočního výhozu (je-li součástí):** kromě bočního vyhazování trávy na terén plní také funkci bezpečnostní, a to tím, že zabraňuje vymrštění případných cizích předmětů, zachycených sekacím zařízením, daleko za stroj.
- H. Sběrný koš:** kromě sběru posečené trávy plní také funkci bezpečnostní, a to tak, že zabraňuje vymrštění případných cizích předmětů, zachycených sekacím zařízením, daleko za stroj.
- I. Rukojeť:** jedná se o pracovní stanoviště obsluhy. Její délka zajišťuje, aby obsluha při práci vždy udržovala bezpečnou vzdálenost od otáčejícího se sekacího zařízení.
- J. Páka brzdy motoru / sekacího zařízení:** páka umožní spuštění a vypnutí motoru a současně zapojení/odpojení sekacího zařízení.
- K. Páka zařazení náhonu:** jedná se o páku, která zařazuje náhon na kola a umožňuje jezdět strojem.

### 4. MONTÁŽ



**Bezpečnostní pokyny, které je třeba dodržovat během použití stroje, jsou popsány v kap. 2. Důsledně**

**dodržujte uvedené pokyny, abyste se vyhnuli vážným rizikům a nebezpečím.**

Z přepravních a skladovacích důvodů některé součásti stroje nejsou namontovány přímo ve výrobním závodě., ale po vyjmutí z obalu je třeba provést jejich montáž dle následujících pokynů.

**!** **Rozbalení a dokončení montáže musí být provedeno na rovné a pevné ploše s dostatečným prostorem pro manipulaci se strojem a s obaly a za použití vhodného nářadí. Nepoužívejte stroj dřívě, než provedete pokyny uvedené v kapitole „MONTÁŽ“.**

## 4.1 KOMPONENTY PRO MONTÁŽ

V obalu se nacházejí komponenty pro montáž.

### 4.1.1 Rozbalení

1. Opatrně otevřete obal a dávejte pozor, abyste nepoztráceli součásti.
2. Přečtěte si dokumentaci, která se nachází v krabici, včetně tohoto návodu.
3. Vyjměte z krabice všechny nenamontované součásti.
4. Vyjměte stroj z krabice.
5. Krabici a obaly zlikvidujte v souladu s místní legislativou.

### 4.2 MONTÁŽ KOŠE

Koš je dodáván již sestavený. Ujistěte se, že jsou součásti správně sestavené (obr.3.A) (Typ „I“ - „II“).

### 4.3 MONTÁŽ RUKOJETI

Opatrně otevřete rukojeť do pracovní polohy (obr.4.A).

- Vložte startovací lanko do spodních a horních vodících spirál a utáhněte maticí (obr.4.B).

## 5. OVLÁDACÍ PRVKY

### 5.1 DRŽADLO PRO RUČNÍ SPUŠTĚNÍ

Umožňuje ruční startování motoru (obr.5.A).

### 5.2 OVLÁDÁNÍ ELEKTRICKÉHO STARTOVÁNÍ PROSTŘEDNICTVÍM TLAČÍTKA

**ENGINE START** Umožňuje elektrické startování motoru (obr.5.B).

### 5.3 OVLÁDÁNÍ AKCELERÁTORU

- Upravuje počet otáček motoru (obr.6.A).

• Polohy označené na štítku mají níže uvedený význam:



1. **Plný plyn.** Pro použití během provozu stroje.



2. **Minimální.** Používá se během stání, pokud je motor dostatečně ohřátý.



3. **Sytič je zapojen.** Používá se pro startování motoru za studena.

**POZNÁMKA** Za startování motoru za studena se považuje startování, které se provádí po uplynutí nejméně 5 minut od zastavení motoru nebo od doplňování paliva.

### 5.4 OVLÁDÁNÍ VARIÁTORU RYCHLOSTI

• Variátor rychlosti umožní nastavit rychlost pojezdu stroje (obr.7.A).

• Polohy označené na štítku mají níže uvedený význam:





1. **Maximální rychlost.**



2. **Minimální rychlost.**

**DŮLEŽITÁ INFORMACE** Přechod z jedné rychlosti ke druhé musí být proveden při zapnutém motoru a zařazeném náhonu. Nedotýkejte se ovládacího variátoru při zastaveném motoru. Tato operace by mohla způsobit poškození variátoru.

**POZNÁMKA** Když při ovládací poloze „“ nedochází k rozjezdu stroje, stačí přesunout ovládací páku do polohy „“ a hned ji zas přesunout zpátky do polohy „“.

### 5.5 PÁKA BRZDY MOTORU / SEKACÍHO ZAŘÍZENÍ

Páka umožní spuštění a vypnutí motoru a současně zapojení/odpojení sekacího zařízení (obr.8.A).

### 5.6 PÁKA ZAŘAZENÍ NÁHONU

Zapojí náhon kol a umožní pojezd stroje.



1. **Náhon je zařazen.** Pojezd sekačky probíhá s pákou přitlačenou k rukojeti (obr.8.B). K zastavení pojezdu sekačky dojde po uvolnění páky.

**DŮLEŽITÁ INFORMACE** Uvedení motoru do chodu musí být vždy provedeno s vyřazeným náhonem.

**DŮLEŽITÁ INFORMACE** Aby se zabránilo poškození převodovky, netahejte stroj dozadu při zařazeném náhonu.

## 5.7 NASTAVENÍ VÝŠKY SEČENÍ

Snižením nebo nadzvednutím skříň se tráva může sekat v různých výškách.

 **Uvedený úkon provedte při zastaveném sečacím zařízení.**

### • Nastavení Typu „I“.

Nastavení výšky sekání se provádí stisknutím tlačítka (obr.9.A) a nadzvednutím nebo spuštěním skříňové prostřednictvím držadla (obr.9.B) až do požadované polohy.

### • Nastavení Typu „II“.

Nastavení výšky sečení se provádí pomocí páky (obr.9.C), která zvyšuje nebo snižuje skříň do požadované polohy.

## 6. POUŽITÍ STROJE

 **Bezpečnostní pokyny, které je třeba dodržovat během použití stroje, jsou popsány v kap. 2. Důsledně dodržujte uvedené pokyny, abyste se vyhnuli vážným rizikům a nebezpečím.**

**DŮLEŽITÁ INFORMACE** Pokyny pro motor a akumulátor (je-li součástí) naleznete v příslušných návodech.

### 6.1 PŘÍPRAVNÉ ÚKONY

Před zahájením pracovní činnosti je nezbytné provést některé kontrolní a jiné úkony pro zajištění maximální účinnosti a bezpečnosti práce. Uvedte stroj do vodorovné polohy tak, aby byl dobře opřený o terén.

#### 6.1.1 Doplnění oleje a benzínu

**DŮLEŽITÁ INFORMACE** Stroj je dodáván bez motorového oleje a paliva.

Před prvním použitím stroje po jeho zakoupení proveďte naplnění palivové nádrže palivem a doplnění oleje podle pokynů a za dodržení opatření uvedených v návodu k motoru a v odst. 7.2/7.3.

#### Před každým použitím

Zkontrolujte přítomnost paliva a hladinu oleje podle pokynů uvedených v návodu k motoru a v odst. 7.2/7.3.

#### 6.1.2 Příprava stroje pro pracovní činnost

**POZNÁMKA** Tento stroj umožňuje provést sečení trávníku různými způsoby; před zahájením pracovní činnosti je vhodné připravit stroj podle toho, jak hodláte provést sečení.

#### a. Příprava pro sečení a sběr trávy do sběrného koše:

##### • Typ „I“

1. U modelů s možností bočního výhozu: Ujistěte se, že je ochranný kryt bočního výhozu (obr.10.A) spuštěný a že je zajištěna pojistná páka (obr.10.B).

2. Vložte sběrný koš způsobem znázorněným na obrázku (obr.10.C). Umístěte boční kolíky do vodicích lišt nacházejících se ve spodní části rukojeti (obr.10.D) a zatlačte koš dopředu, dokud neuslyšíte „cvaknutí“ (obr.10.E).

##### • Typ „II“

1. Nadzvedněte ochranný kryt zadního výhozu (obr.11.A) a správně zahákněte sběrný koš umístěním bočních kolíků do vodicích lišt nacházejících se ve spodní části rukojeti (obr.11.B).

#### b. Příprava pro sečení trávy a její zadního výhozu:

1. Sejměte sběrný koš.
2. Nadzvedněte ochranný kryt zadního výhozu (obr.12.A), uchyťte vychylovač zadního výhozu (obr.12.B) do otvorů a ujistěte se o jeho stabilitě.
3. U modelů s možností bočního výhozu: Ujistěte se, že je ochranný kryt bočního výhozu (obr.12.C) spuštěný a že je zajištěna pojistná páka (obr.12.D).

Při demontáži vychylovače bočního výhozu:

1. Nadzvedněte ochranný kryt zadního výhozu (obr.12.A).
2. Nadzvedněte vychylovač zadního výhozu a uvolněte jej z otvorů (obr.12.B).

#### c. Příprava pro sečení trávy a její posečení nadrobno (funkce mulčování):

1. Nadzvedněte ochranný kryt zadního výhozu (obr.13.A) a zaveďte vychylovač uzávěr (obr.13.B) do otvoru výhozu.
2. U modelů s možností bočního výhozu: Ujistěte se, že je ochranný kryt bočního výhozu (obr.12.C) spuštěný a že je zajištěna pojistná páka (obr.12.D).

K odstranění víka vychylovače:

1. Nadzvedněte ochranný kryt zadního výhozu (obr.13.A).
2. Vytáhněte vychylovací uzávěr (obr.13.B).

#### d. Příprava pro sečení trávy a její boční výhoz:

1. Nadzvedněte ochranný kryt zadního výhozu (obr.14.A) a zaveďte vychylovací uzávěr (obr.14.B) do otvoru výhozu.
2. Mírně zatlačte pojistnou páku (obr.14.C) a zvedněte ochranný kryt bočního výhozu (obr.14.D).
3. Vložte vychylovač bočního výhozu (obr.14.E).
4. Znovu zavřete ochranný kryt bočního výhozu (obr.14.D) tak, aby byl vychylovač bočního výhozu (obr.14.E) zajištěn.

Při demontáži vychylovače bočního výhozu:

5. Mírně zatlačte pojistnou páku (obr.14.C) a zvedněte ochranný kryt bočního výhozu (obr.14.D).
6. Uvolněte vychylovač bočního výhozu (obr.14.E).

K odstranění víka vychylovače:

1. Nadzvedněte ochranný kryt zadního výhozu (obr.14.A).
2. Vytáhněte vychylovací uzávěr (obr.14.B).

### 6.1.3 Nastavení výšky sečení

Nastavte maximální výšku sekání, jak je uvedeno v (odst. 5.7).

### 6.1.4 Nastavení výšky rukojeti

**Uvedený úkon proved'te při zastaveném sekacím zařízení.**

Výška rukojeti je nastavitelná do 3 různých poloh, označených indikátorem ve spodní části rukojeti (obr.16.A). Pro změnu výšky rukojeti použijte obě páky na stranách rukojeti (obr.15.B) (Typ „I“ - „II“) a podržte je v potřebné poloze.

Opatrně přemístěte rukojeť do požadované výšky a uvolněte obě páky.

Z pracovní polohy je také možné složit rukojeť do polohy zavření.

## 6.2 BEZPEČNOSTNÍ KONTROLY

Proved'te bezpečnostní kontroly a zkontrolujte, zda výsledky odpovídají informacím uvedeným v tabulkách.

**Bezpečnostní kontroly proved'te před každým použitím.**

### 6.2.1 Celková bezpečnostní kontrola

Předmět	Výsledek
Držadla	Čistá, suchá.
Rukojeť	Správně upevněna a pevně uchycena na stroji.
Sekací zařízení	Čisté, nepoškozené a neopotřebované.
Ochranný kryt zadního výhozu; sběrný koš	Neporušené. Žádné poškození. Jsou namontovány správně.
Ochranný kryt bočního výhozu; vychylovač bočního výhozu	Neporušené. Žádné poškození. Jsou namontovány správně.
Páka brzdý motoru / sekacího zařízení	Páka se musí pohybovat volně, nenásilně a při uvolnění se musí automaticky a rychle vrátit do neutrální polohy.
Startovací lanko	Lanko musí být neporušené.
Šrouby/matice na stroji a na sekacím zařízení	Řádně utažené (nepovolené).

Kabely elektrického rozvodu a kabel zapalovací svíčky	Neporušené pro zabránění vzniku jisker.
Konektor zapalovací svíčky	Neporušený a správně namontovaný na svíčke.
Stroj	Žádné stopy po poškození nebo opotřebením.

### 6.2.2 Funkční zkouška stroje

Úkon	Výsledek
<ol style="list-style-type: none"> <li>1. Uved'te stroj do činnosti (odst. 6.3).</li> <li>2. Uvolněte páku brzdý motoru / sekacího zařízení.</li> </ol>	<ol style="list-style-type: none"> <li>1. Sekací zařízení se musí pohybovat.</li> <li>2. Páky se musí automaticky a rychle vrátit do neutrální polohy, musí dojít k vypnutí motoru a k zastavení sekacího zařízení v průběhu pár sekund.</li> </ol>
<ol style="list-style-type: none"> <li>1. Uved'te stroj do činnosti (odst. 6.3).</li> <li>2. Použijte páku ovládání náhonu.</li> <li>3. Uvolněte páku ovládání náhonu.</li> </ol>	<ol style="list-style-type: none"> <li>2. Kola se budou pohybovat a zajistí jezdce stroje.</li> <li>3. Kola se zastaví a stroj přestane pojíždět.</li> </ol>
Zkušební řízení	Žádná poruchová vibrace. Žádný neobvyklý zvuk.

**Když se kterýkoli z výsledků odlišuje od informací uvedených v následujících tabulkách, nepoužívejte stroj! Obráťte se na středisko servisní služby za účelem provedení potřebných kontrol a případné opravy.**

## 6.3 UVEDENÍ DO ČINNOSTI

**POZNÁMKA** Uvádění do činnosti provádějte na rovném povrchu bez překážek a vysoké trávy.

### 6.3.1 Modely s držadlem a manuálním startováním

1. **V případě spuštění za studena:** uved'te akcelerátor do polohy zapojeného "Choke" (sytič) (obr.6.A) (je-li součástí).
2. Zatáhněte páku brzdý motoru / sekacího zařízení směrem k rukojeti (obr.16.A).

**POZNÁMKA** Brzdová páka motoru / sekacího zařízení musí být udržována zatažená, aby se zabránilo zastavení motoru.

- Uchopte spouštěcí držadlo a nastartujte motor prudkým zatažením za startovací lanko (obr.16.B).
- Po spuštění uveďte akcelerační pedál do polohy plného režimu (je-li součástí).

**POZNÁMKA** Použití ovládacího prvku sytiče „Choke“ při již teplém motoru může způsobit zanesení svíčky a nepravidelný chod.

### 6.3.2 Modely s ovládáním elektrického startování prostřednictvím tlačítka

- Vložte dodaný akumulátor do určeného prostoru na motoru (obr.17.A.1 / 17.A.2). (a postupujte dle pokynů uvedených v návodu k motoru). U některých modelů je k dispozici motor s nevyměnitelným integrovaným akumulátorem (obr.17.A.3).
- Vložte bezpečnostní klíč (je-li součástí)(obr.17.B).
- Zatáhněte páku brzd motoru / sekacího zařízení směrem k rukojeti (obr.17.C).

U motorů (obr.17.A.3) se kontrolka stavu nabití akumulátoru (1) rozsvítí nebo bliká po dobu 5 sekund, což znamená:

- Kontrolka svítí = akumulátor je dostatečně nabitý
- Kontrolka bliká = akumulátor je téměř vybitý
- Kontrolka nesvítí = akumulátor je úplně vybitý. Postupujte podle pokynů obsažených v návodu k obsluze motoru pro nouzové dobíjení prostřednictvím externího nabíjecího zařízení USB (není součástí dodávky).

**POZNÁMKA** Brzdová páka motoru / sekacího zařízení musí být udržována zatažená, aby se zabránilo zastavení motoru.

- Stiskněte tlačítko ke spuštění a podržte jej, dokud se nespustí motor. (obr.17.D).

U motorů (obr.17.A.3) kontrolka stavu nabití akumulátoru (1) zhasne.

Podrobnější informace o motoru najdete v návodu k motoru.

## 6.4 PRACOVNÍ ČINNOST

**DŮLEŽITÁ INFORMACE** Během pracovní činnosti udržujte bezpečnostní vzdálenost od sekacího zařízení, vymezenou délkou rukojeti.

### 6.4.1 Sečení trávy

- Zahajte rozjezd a sečení travnatého porostu.
- Nastavte rychlost pojezdu a výšku sečení (odst. 5.7) s ohledem na stav trávníku (výška, hustota a vlhkost trávy) a množství odstraňované trávy.
- Trávník bude mít lepší vzhled v případě, že bude vždy posečen do stejné výšky a střídavě ve dvou směrech (obr.19.0).

### V případě použití systému mulčování nebo vyhazování trávy zezadu:

- Pokaždé zabraňte odstraňování příliš velkého množství trávy. Nikdy neodstraňujte více než jednu třetinu celkové výšky trávy při jednom průjezdu (obr.18.0).
- Udržujte skříň stále čistou (odst. 7.4.2).

**V případě bočního výhozu:** doporučuje se provést pojezd tak, aby se zabránilo vyhazování již posečené trávy na část trávníku, která má být teprve posečena.

### 6.4.2 Rady pro udržení pěkného vzhledu trávníku

- Abyste si trávník zachoval pěkný vzhled a aby zůstal zelený a měkký, je třeba jej pravidelně sekat. Trávník může být tvořen rostlinami různých druhů. Při častém sečení budou lépe růst rostliny s četnými kořeny, které tvoří pevnou příkrývku; když bude sečení naopak méně časté, dojde k převládajícímu růstu vysokých a plevelných rostlin (jetel, kopřetiny apod.). Pravidelnost sečení musí být úměrná růstu trávy, aby tráva mezi po sobě následujícími sečeními nevrostla příliš.
- Optimální výška trávy u dokonale udržovaného trávníku je 4-5 cm a jedním sečením by neměla být odstraněna více než jedna třetina celkové výšky. Pokud je tráva příliš vysoká, je lepší provést sečení nadvrátně s denní přestávkou; poprvé se sekacími zařízeními v nejvyšší poloze a podruhé již se sekacími zařízeními v požadované výšce.
- Příliš nízké sečení způsobuje vytrhávání a prořidnutí travnatého porostu, charakterizované „skvrnitým“ vzhledem.
- V období většího sucha a tepla je vhodné udržovat trávu o něco vyšší, aby se tak předešlo vysychání trávníku.
- Trávu je třeba sekat, když je trávník dokonale suchý. Nesekejte mokrou trávu; mohlo by to způsobit snížení účinnosti rotačního zařízení následkem trávy, která se na něm zachytává, a vytrhávání travnatého porostu;
- Sekací zařízení musí být neporušená a správně naostřená, aby bylo možné dosáhnout rovnoměrného střihu bez roztržení stébel trávy, které vede k zežloutnutí jejich konců.

### 6.4.3 Vyprázdnění sběrného koše

Když je sběrný koš (obr.1.H) naplněný příliš, sběr trávy přestává být účinný a dochází ke změně hluku sekačky.

**V případě sběrného koše se zařízením pro signalizaci jeho obsahu:**



Zvednuté = prázdný.



Spuštěné = plný.

- Během pracovní činnosti s pohybujícím se sekacím
- zařízením zůstane signalizátor zvednutý, dokud
- je koš schopen přijímat posekanou trávu; když
- dojde k jeho spuštění dolů, znamená to, že je koš
- naplněn a je třeba provést jeho vyprázdnění.

Pro sejmutí a vyprázdnění sběrného koše:

1. Uvolněte páku brzdy motoru / sekacího zařízení (obr.20.A).
2. Vyčkejte na zastavení sekacího zařízení.
3. Pouze s košem Typu „II“
  - Nadzvedněte ochranný kryt zadního výhozu (obr.11.B).
4. Uchopte rukojeť a sejměte sběrný koš, a to tak, že jej budete udržovat ve vzpřímené poloze.

## 6.5 ZASTAVENÍ

Pro zastavení stroje:

1. Uvolněte páku brzdy motoru / sekacího zařízení (obr.20.A).
2. Vyčkejte na zastavení sekacího zařízení.

**!** *Po zastavení stroje je třeba počkat několik sekund na zastavení sekacího zařízení.*

**!** *Bezprostředně po vypnutí by motor mohl být velmi teplý. Nedotýkejte se jej. Hrozí nebezpečí popálení.*

### DŮLEŽITÁ INFORMACE Stroj vždy zastavte:

- Během přesunů mezi jednotlivými pracovními prostory.
- Při překonávání netrvatných povrchů.
- Pokaždé, když je třeba překonat překážku.
- Před nastavováním výšky sekání.
- Při každém sejmutí nebo zpětném nasazení sběrného koše.
- Při každém sejmutí nebo zpětném nasazení vychylovače zadního výhozu (je-li součástí).
- Při každém sejmutí nebo zpětném nasazení vychylovače bočního výhozu (je-li součástí).

## 6.6 PO POUŽITÍ

1. Zastavte stroj (odst. 6.5).
2. Odpojte konektor zapalovací svíčky (obr.24.A).
3. Stiskněte jazyček (obr.24.B) a vyjměte klíč podmiňovacího signálu (obr.24.C) (modely s ovládáním elektrického startování prostřednictvím tlačítka).
4. Před umístěním stroje v jakémkoli prostředí nechte vychladnout motor.
5. Proveďte vyčištění (odst. 7.4).
6. Zkontrolujte, zda žádné součásti nejsou uvolněné nebo poškozené. Dle potřeby vyměňte poškozené součásti a utáhněte případné uvolněné šrouby a svorníky.

**DŮLEŽITÁ INFORMACE** *Při každém opuštění stroje a jeho ponechání bez dozoru:*

- Odpojte konektor zapalovací svíčky (obr.24.A).
- Vyjměte klíč (obr.24.C) nebo akumulátor (u modelů s ovládáním elektrického startování prostřednictvím tlačítka).

## 7. ŘÁDNÁ ÚDRŽBA

### 7.1 VŠEOBECNÉ INFORMACE

**!** *Bezpečnostní pokyny, které je třeba dodržovat během použití stroje, jsou popsány v kap. 2. Důsledně dodržujte uvedené pokyny, abyste se vyhnuli vážným rizikům a nebezpečím.*

**!** *Před provedením jakékoli kontroly, čištění nebo údržby/seřizování na stroji:*

- Zastavte stroj.
- Ujistěte se, že jsou všechny pohybující se součásti úplně zastavené.
- Počkejte, až motor dostatečně vychladne.
- Odpojte konektor zapalovací svíčky (obr.24.A).
- Vyjměte klíč (obr.24.C) nebo akumulátor (u modelů s ovládáním elektrického startování prostřednictvím tlačítka).
- Přečtěte si příslušné pokyny.
- Používejte vhodný oděv, pracovní rukavice a ochranné brýle.
- Intervalů údržby a jednotlivé úkony jsou shrnuty v tabulce „Tabulka údržby“. Níže uvedená tabulka má za úkol vám pomoci při udržování účinnosti a bezpečnosti vašeho stroje. Jsou v ní uvedeny základní úkony a interval, po kterém má být každý z nich proveden. Proveďte příslušný úkon podle toho, který ze dvou termínů pro provedení údržby nastane jako první.
- Použití neoriginálních náhradních dílů a příslušenství a/nebo jejich nesprávná montáž by mohly mít negativní dopad na činnost a na bezpečnost stroje. Výrobce odmítá jakoukoli odpovědnost v případě nehody, ublížení na zdraví osob a škod na majetku, způsobených uvedenými výrobky.
- Originální náhradní díly jsou dodávány dílmi servisní služby a autorizovanými prodejci.

**DŮLEŽITÁ INFORMACE** *Všechny úkony údržby a seřizování, které nejsou popsány v tomto návodu, musí být provedeny naším Prodejcem nebo Specializovaným střediskem.*

### 7.2 DOPLNĚNÍ PALIVA

Uvedte stroj do vodorovné polohy tak, aby byl dobře opřený o terén.

**!** *Doplňení paliva musí probíhat při zastaveném stroji a s odpojeným konektorem zapalovací svíčky.*

Doplňení paliva proveďte podle pokynů a za dodržení opatření uvedených v návodu k motoru.

**!** *Stroje s možností skladování ve svislé poloze (kap. 9.1) se vyznačují palivovou nádrží s indikátorem hladiny paliva. Nenaplnujte nádrž nad spodní část indikátoru hladiny (obr.21.A).*

**DŮLEŽITÁ INFORMACE** *Zabraňte rozliti benzínu na plastové součásti motoru nebo stroje; zabráníte tak jejich poškození a v případě, že k vylití dojde,*

okamžitě očistěte každou stopu po rozlitém benzínu. Záruka se nevztahuje na poškození plastových součástí, která byla způsobena benzinem.

**POZNÁMKA** Palivo se kazí a nesmí zůstat v nádrži po dobu delší než 30 dní. Před uskladněním na delší dobu nalijte do nádrže takové množství paliva, které postačí k dokončení posledního použití (kap. 9).

### 7.3 KONTROLA/DOPLNĚNÍ OLEJE MOTORU

Doplnění oleje motoru proveďte podle pokynů a za dodržení opatření uvedených v návodu k motoru. Pro zajištění správné činnosti a dlouhé životnosti stroje je dobrým zvykem pravidelně měnit olej motoru podle intervalů uvedených v Návodu k samotnému motoru. Před opětovným použitím stroje se ujistěte, že jste obnovili hladinu oleje.

### 7.4 ČIŠTĚNÍ

Po každém použití vyčistěte dle níže uvedených pokynů.

#### 7.4.1 Čištění stroje

- Pokaždé se ujistěte, že jsou otvory pro nasávání vzduchu volné a nejsou ucpané úlomky.
- Nepoužívejte agresivní kapaliny pro čištění skříně.
- Abyste snížili riziko požáru, udržujte stroj, zejména motor, bez zbytků trávy, listů a přebytečného maziva.
- Po každém sečení důkladně umyjte stroj vodou.

#### 7.4.2 Čištění montážního celku sekačích zařízení

- Odstraňte zbytky trávy a bahna, nahromaděné uvnitř skříně, aby se zabránilo jejich zaschnutí, které by mohlo ztížit následné startování.
- V případě, že by bylo třeba zajistit přístup ke spodní části, nakloňte stroj výhradně na stranu uvedenou v návodu k motoru a postupujte dle uvedených pokynů. Před provedením zákroku jakéhokoli druhu se ujistěte o stabilitě stroje.

- **V případě bočního nebo zadního výhozu:** pokud je nainstalován, vyjměte vychylovač výhozu.

Při mytí vnitřku montážního celku sekačích zařízení postupujte níže uvedeným způsobem:

1. Sejměte sběrný koš.
2. Připojte hadici s vodou k příslušné přípoje (obr.22.A).
3. Nastavte výšku sečení do nejnižší polohy.
4. Vždy se postavte za rukojeť sekačky.
5. Nastartujte motor.

U modelů s lakovanou vnitřní částí skříně může časem dojít k odlupování laku následkem abrazivního působení sečené trávy; v takovém případě proveďte neodkladný zásah a obnovte lak antikorozivním nátěrem, abyste předešli tvorbě rzi, která by mohla koroďovat kov.

#### 7.4.3 Čištění koše

1. Vyprázdněte sběrný koš.
2. Vyklepejte jej, abyste jej očistili od zbytků trávy a od hlíny.

3. Umyjte jej, opláchněte a uložte tak, aby rychle oschnul.

### 7.5 UPEVNĚVACÍ MATICE A ŠROUBY

Udržujte dotažení matic a šroubů, abyste si mohli být stále jisti bezpečným fungováním stroje.

#### 7.6 AKUMULÁTOR

Akumulátor je dodáván u modelů s ovládním elektrického startování prostřednictvím tlačítka. Pokyny týkající se výdrže, dobíjení, skladování a údržby akumulátoru jsou uvedeny v návodu k motoru.

- U motorů (obr.17.A.3), není třeba akumulátor dobíjet.
- Pouze v nouzových případech jej lze dobít pomocí externího nabíjecího zařízení USB (není součástí dodávky).
- Údržby akumulátoru jsou uvedeny v návodu k motoru.

#### 7.7 SEŘÍZENÍ LANKA VARIÁTORU

Toto seřízení je potřebné v případě, že má páka (obr.23.A) tendenci nezůstat v dané poloze «».

**DŮLEŽITÁ INFORMACE** Seřízení musí být provedeno při vypnutém motoru.

- S pákou (obr.23.A) v poloze «» otáčejte seřizovacím šroubem (obr.23.B) lanka ve směru vyznačeném šipkou pouze v takovém rozsahu, který je potřebný k tomu, aby páka zůstala v dané poloze.

## 8. MIMOŘÁDNÁ ÚDRŽBA

 **Před provedením jakékoli kontroly, čištění nebo údržby/seřizování na stroji:**

- **Zastavte stroj.**
- **Ujistěte se, že jsou všechny pohyblivé se součástí úplně zastavené.**
- **Počkejte, až motor dostatečně vychladne.**
- **Odpojte konektor zapalovací svíčky (obr.24.A).**
- **Vyjměte klíč (obr.24.C) nebo akumulátor (u modelů s ovládním elektrického startování prostřednictvím tlačítka).**
- **Přečtěte si příslušné pokyny.**
- **Používejte vhodný oděv, pracovní rukavice a ochranné brýle.**

#### 8.1 SEKACÍ ZAŘÍZENÍ

Špatně nabroušené sekačích zařízení působuje vytrhávání trávy a zežloutnutí trávníku.

 **Nedotýkejte se sekačích zařízení, pokud nebyl vyjmutý klíč a dokud sekačích zařízení není úplně zastavené.**

 **Všechny úkony týkající se sekačích zařízení (demontáž, ostření, vyvažování, oprava, zpětná montáž a/nebo výměna) představují velice náročné práce, které vyžadují specifické znalosti a použití příslušného vyba-**

vení; z bezpečnostních důvodů je proto zapotřebí, aby byly pokaždé provedeny ve Specializovaném středisku.

 **Poškozené, ohnuté nebo opotřebované sekací zařízení nechte vždy vyměnit jako celek spolu s příslušnými šrouby, aby bylo zachováno vyvážení.**

**DŮLEŽITÁ INFORMACE** Vždy používejte originální sekací zařízení, označené kódem uvedeným v tabulce „Technické parametry“.

Vzhledem k vývoji výrobku by mohla být sekací zařízení uvedená v tabulce „Technické parametry“ mezitím vyměněna za jiná s obdobnými vlastnostmi vzájemně zaměnitelnosti a bezpečnosti provozu.

## 9. SKLADOVÁNÍ

Když je třeba stroj uskladnit:

1. Nastartujte motor a nechte jej běžet při volnoběžných otáčkách až do jeho zastavení, aby spotřeboval veškeré palivo, které zůstalo v karburátoru.
2. Nechte ochladit motor.
3. Odpojte konektor zapalovací svíčky (obr.24.A).
4. Vyměňte klíč (obr.24.C) nebo akumulátor (u modelů s ovládním elektrického startování prostřednictvím tlačítka).
5. Důkladně očistěte stroj (odst. 7.4).
6. Zkontrolujte, zda stroj neutrpěl škody. V případě potřeby se obraťte na autorizované servisní středisko.
7. Stroj skladujte:
  - V suchém prostředí.
  - Chráněný před povětrnostními vlivy.
  - Dle možnosti přikrytý plachtou.
  - Na místě, které není přístupné dětem.
  - Poté, co jste se ujistili o vyjmutí klíče a odložení nářadí použitého při údržbě.

## 9.1 USKLADNĚNÍ VE SVISLÉ POLOZE

V případě potřeby mohou být některé modely (viz Tabulka technických parametrů) skladovány ve svislé poloze (obr.25.0).

 **Neskladujte stroj ve svislé poloze s nádrží naplněnou nad spodní částí indikátoru hladiny paliva (obr.22.A).**

Postupujte níže uvedeným způsobem:

1. Spusťte skříň do polohy sečení "3" (odst. 5.7).
2. Pro změnu výšky rukojeti z pracovní polohy použijte obě páky na stranách rukojeti (obr.15.B) (Typ „I“ - „II“) a podržte je v potřebné poloze.
3. Opatrně složte rukojeť do polohy zavření.
4. Nadvzděňte přední část stroje (obr.25.0).

 **Stroj uskladněte tak, aby sekací zařízení zůstalo nasměrováno na stěnu nebo aby bylo vhodně zakryté, aby nepředstavovalo nebezpečí v případě styku s osobami, dětmi nebo zvířaty, včetně náhodného nebo nečekaného styku.**

 **Stroj neskladuje v poloze s větším úhlem, než je úhel odpovídající svislé poloze (90°); v opačném případě by mohlo dojít k úniku paliva z palivové nádrže.**

 **Nepokoušejte se o přípravu pro uskladnění ve svislé poloze u těch strojů, které nebyly navrženy pro tento účel.**

## 10. MANIPULACE A PŘEPRAVA

Při příležitosti každé manipulace se strojem, jeho zvedání, přepravě nebo naklánění:

- zastavte stroj (odst. 6.5).
- Ujistěte se, že jsou všechny pohyblivé se součástí úplně zastavené.
- Odpojte konektor zapalovací svíčky (obr.24.A).
- Vyměňte klíč (obr.24.C) nebo akumulátor (u modelů s ovládním elektrického startování prostřednictvím tlačítka).
- Použijte silné pracovní rukavice.
- Uchopte stroj v místech, které umožňují bezpečný úchop, a mějte přitom na paměti hmotnost stroje a její rozložení.
- Použijte počet osob úměrný hmotnosti stroje a charakteristikám přepravního prostředku nebo místa, do kterého má být stroj umístěn nebo ze kterého má být odebrán.
- Ujistěte se, že při pohybu stroje nedochází ke vzniku škod nebo zranění.

Při přepravě stroje na kamionu nebo přívěsu je třeba:

- Použít přístupové rampy, které jsou odolné, dostatečně široké a dlouhé.
- Stroj nakládejte s vypnutým motorem tak, že jej zatlačíte s použitím přiměřeného počtu osob.
- Spustit dolů montážní cepek sekacího zařízení (odst. 5.7).
- Umístit stroj tak, aby nepředstavoval pro nikoho nebezpečí.
- Řádně jej připevnit k přepravnímu prostředku lany nebo řetězy, aby se zabránilo jeho převrácení.

 **Stroje, které umožňují uskladnění ve svislé poloze, v této poloze nepřevážejte.**

## 11. SERVISNÍ SLUŽBA A OPRAVA

Tento návod poskytuje veškeré pokyny, potřebné pro obsluhu stroje a pro správnou základní údržbu, kterou může provádět uživatel. Všechny úkony seřizování a údržby, které nejsou popsány v tomto návodu, musí být provedeny vaším Prodejcem nebo Specializovaným střediskem, které disponuje znalostmi a vybavením, které je nutné pro správné provedení potřebných prací při současném zachování původní bezpečnostní úrovně stroje. Úkony prováděné u neautorizovaných organizací nebo úkony prováděné nequalifikovaným personálem způsobí propadnutí jakékoli formy záruky a jakékoli povinnosti nebo odpovědnosti Výrobce.

- Opravy a údržbu v záruce mohou provádět výhradně autorizované servisní dílny.



- Autorizované servisní dílny používají výhradně originální náhradní díly. Originální náhradní díly a příslušenství byly vyvinuty specificky pro dané stroje.
- Neoriginální náhradní díly a příslušenství nejsou schváleny; použití neoriginálních náhradních dílů a příslušenství může ohrozit bezpečnost stroje a zbavuje Výrobce jakékoli povinnosti nebo odpovědnosti.

## 12. ZÁRUČNÍ PODMÍNKY

Záruční podmínky jsou určeny výhradně pro spotřebitele, tj. neprofesionální uživatele. Záruka se vztahuje na všechny vady materiálů a výroby, které byly potvrzeny během záručního období vašim Prodejcem nebo Specializovaným střediskem. Aplikace záruky je omezena na opravu nebo výměnu komponentu, který je považován za vadný. Doporučuje se svěřit stroj jednou ročně autorizované servisní dílně za účelem provedení údržby, servisu a kontroly bezpečnostních zařízení. Aplikace záruky je podmíněna pravidelnou údržbou stroje. Uživatel bude muset pozorně sledovat všechny pokyny dodané v příložené dokumentaci. Záruka se nevztahuje na škody způsobené:

- Chybějícím seznámením s průvodní dokumentací (Návody).
- Profesionálním použitím.
- Nepozorností, nedbalostí.

- Externí příčinou (blesk, nárazy, přítomnost cizích těles uvnitř stroje) nebo nehodou.
- Použitím a montáží, které jsou nevhodné nebo nejsou dovolené výrobcem.
- Nedostatečnou údržbou.
- Změnou stroje.
- Použitím neoriginálních náhradních dílů (přízpusobitelné díly).
- Použitím příslušenství, které nebylo dodáno nebo schváleno výrobcem.

Záruka se dále nevztahuje na:

- Úkony řádné/mimořádné údržby (popsané v návodu).
- Běžné opotřebení spotřebních materiálů, jako jsou převodové řemeny, sekací zařízení, světlomety, kola, pojistné šrouby a kabely.
- Běžné opotřebení.
- Zhoršení stavu stroje estetického charakteru, způsobené jeho použitím.
- Látky, olej, benzin, mazací tuk.
- Držáky sekacích zařízení.
- Pomocné náklady případně související s aktivací záruky, jako je například přesun k uživateli, přeprava stroje k Prodejci, pronájem náhradních zařízení nebo přivolání externí firmy pro provedení všech prací údržby. Záruku na tepelné motory s výjimkou motorů „ST“ poskytuje výrobce příslušného motoru, a to v rozsahu a za podmínek, které sám stanoví. Uživatel je chráněn vlastními národními zákony. Práva uživatele vyplývající z vlastních národních zákonů nejsou touto zárukou nijak omezena.

## 13. TABULKA ÚDRŽBY

Úkon údržby	Interval	Poznámky
<b>STROJ</b>		
Kontrola všech upevnění	Před každým použitím	odst. 7.5
Bezpečnostní kontroly / Ověření funkčnosti ovládacích prvků	Před každým použitím	odst. 6.2
Kontrola ochranných krytů zadního výhozu / bočního výhozu.	Před každým použitím	odst. 6.2.1
Kontrola sběrného koše, vychylovače bočního výhozu.	Před každým použitím	odst. 6.2.1
Kontrola sekacích zařízení	Před každým použitím	odst. 6.2.1
Celkové vyčištění a kontrola	Po každém použití	odst. 7.4
Ověření případných škod, které se vyskytují na stroji. V případě potřeby se obraťte na autorizované servisní středisko.	Po každém použití	-
Seřízení lanka variátoru	**	odst. 7.7
Výměna sekacích zařízení	-	odst. 8.1 ***
<b>MOTOR</b>		
Kontrola/doplnění hladiny paliva	Před každým použitím	odst. 6.1.1/7.2 *
Kontrola/doplnění oleje motoru	Před každým použitím	odst. 6.1.1/7.3 *
Kontrola a vyčištění vzduchového filtru	*	*
Kontrola a vyčištění kontaktů svíčky	*	*
Výměna zapalovací svíčky	*	*
Nabití akumulátoru	*	odst. 7.6 *

\* Přečtěte si návod k motoru.

\*\* Úkon, který je třeba provést při prvních známkách nesprávné činnosti

\*\*\* Úkon, která musí být provedena vaším Prodejcem nebo Specializovaným střediskem

## 14. IDENTIFIKACE ZÁVAD

Když problémy přetrvávají i po aplikaci výše uvedených řešení, obraťte se na vašeho Prodejce.		
ZÁVADA	PRAVDĚPODOBNÁ PŘÍČINA	ŘEŠENÍ
1. Motor nelze nastartovat nebo jej udržet v chodu.	Nesprávný postup při startování.	Řiďte se pokyny (viz kap. 6.3).
	Chybí olej nebo benzin v motoru.	Proveďte kontrolu hladin oleje a benzínu.
	Zanesená zapalovací svíčka nebo nesprávná vzdálenost mezi elektrodami.	Zkontrolujte svíčku (Přečtěte si návod k motoru).
	Ucpaný vzduchový filtr.	Vyčistěte a/nebo vyměňte filtr (Přečtěte si návod k motoru).
	Problémy s karburací.	Obraťte se na autorizované servisní středisko.
2. Činnost motoru je nepravidelná, chybí výkon při zátěži nebo během pracovní činnosti dochází k jeho vypnutí.	Ucpaný vzduchový filtr.	Vyčistěte a/nebo vyměňte filtr (Přečtěte si návod k motoru).
	Zanesená zapalovací svíčka nebo nesprávná vzdálenost mezi elektrodami.	Zkontrolujte svíčku (Přečtěte si návod k motoru).
	Problémy s karburací.	Obraťte se na autorizované servisní středisko.
3. Zahlcení motoru.	Startovací držadlo bylo opakovaně aktivováno se zapnutým sytičem.	Přečtěte si návod k motoru.
	Startovací držadlo bylo opakovaně aktivováno s odpojeným konektorem zapalovací svíčky.	Zapojte konektor zapalovací svíčky a pokuste se nastartovat motor. (Přečtěte si návod k motoru).
4. Posekaná tráva již není sbírána do sběrného koše.	Sekací zařízení zasáhlo cizí předmět a utrpělo náraz.	Vypněte motor a odpojte konektor zapalovací svíčky. Zkontrolujte případná poškození a obraťte se na Servisní středisko za účelem případné výměny sekacího zařízení (odst. 8.1).
	Vnitřek skříně je znečištěn.	Vyčistěte vnitřek skříně, aby se usnadnilo odvádění trávy směrem do sběrného koše (odst. 7.4.2).
5. Sečení trávy probíhá obtížně.	Sekací zařízení není v dobrém stavu.	Obraťte se na Servisní středisko kvůli nabroušení nebo výměně sekacího zařízení.
6. Je slyšet nadměrný hluk a/nebo cítit nadměrné vibrace během pracovní činnosti.	Poškození nebo povolené součásti. Kolík na sekacím zařízení se uvolnil ze svého uložení.	Zastavte stroj a odpojte kabel svíčky (obr.24.0). Zkontrolujte případná poškození. Zkontrolujte, zda některé součásti nejsou uvolněné, a dle potřeby je utáhněte. Nechte provést kontroly, výměny nebo opravy v autorizovaném servisním středisku.
	Upevnění sekacího zařízení je povolené nebo je sekací zařízení poškozené.	Vypněte motor a odpojte koncovku zapalovací svíčky (obr.24.0). Pro ověření, výměny a opravy kontaktujte Servisní středisko (odst. 8.1).

### 15.1 SADA PRO MULČOVÁNÍ

## 15. VOLITELNÉ PŘÍSLUŠENSTVÍ

Místo sběru posečené trávy do sběrného koše (pro uzpůsobené stroje) (obr.26.0) ji jemně rozdrobí a nechá ji na trávníku.



## INDHOLDSFORTEGNELSE

1. GENERELLE OPLYSNINGER .....	1
1.1 Sådan læses brugsanvisningen .....	1
1.2 Henvisninger .....	1
2. SIKKERHEDSFORSKRIFTER .....	1
2.1 Træning .....	1
2.2 Klargøring .....	2
2.3 Under brug .....	2
2.4 Vedligeholdelse, opmagasinering og transport .....	3
2.5 Miljøbeskyttelse .....	3
3. KEND DIN MASKINE .....	3
3.1 Beskrivelse af maskinen og dens tilsigtede anvendelse .....	3
3.2 Sikkerhedsmærkning .....	4
3.3 Typeskilt .....	4
3.4 Hovedkomponenter .....	4
4. MONTERING .....	5
4.1 Montering af komponenter .....	5
4.2 Montage af opsamlingsposen .....	5
4.3 Montage af styrehåndtag .....	5
5. BETJENINGSORGANER .....	5
5.1 Håndtag til manuel start .....	5
5.2 Elektrisk start med knap .....	5
5.3 Motoromdrejningsregulator .....	5
5.4 Hastighedsregulator .....	5
5.5 Håndtag til motorbremse/skæreanordning .....	5
5.6 Håndtag til indkobling af træk .....	6
5.7 Justering af klippehøjde .....	6
6. BRUG AF MASKINEN .....	6
6.1 Klargøring .....	6
6.2 Sikkerhedskontroller .....	7
6.3 Start7 .....	
6.4 Kørsel .....	8
6.5 Standsning .....	9
6.6 Efter brug .....	9
7. ALMINDELIG VEDLIGEHOLDELSE .....	9
7.1 Generelle oplysninger .....	9
7.2 Brændstofpåfyldning .....	9
7.3 Kontrol / efterfyldning af motorolie .....	9
7.4 Rengøring .....	10
7.5 Fastgøringsskruer og -møtrikker .....	10
7.6 Batteri .....	10
7.7 Justering af regulatorens kabel .....	10
8. EKSTRAORDINÆR VEDLIGEHOLDELSE .....	10
8.1 Skæreanordning .....	10
9. OPMAGASINERING .....	10
9.1 Opbevaring i lodret position .....	11
10. FLYTNING OG TRANSPORT .....	11
11. SERVICE OG REPARATIONER .....	11
12. GARANTIDÆKNING .....	11
13. TABEL FOR VEDLIGEHOLDELSE .....	12
14. PROBLEMER OG DERES LØSNING .....	12
15. TILBEHØR .....	13
15.1 Kit til "multiclip" .....	13

## 1. GENERELLE OPLYSNINGER

### 1.1 SÅDAN LÆSES BRUGSANVISNINGEN

Visse afsnit i manualen indeholder oplysninger af særlig vigtighed med hensyn til sikkerhed eller funktion. Disse oplysningerne angives efter disse kriterier:

**BEMÆRK ELLER VIGTIGT** *Indeholder detaljer eller yderligere uddybning af forudgående angivelser for at undgå beskadigelse af maskine eller kvæstelse af personer.*

Symbolet  fremhæver en fare. Manglende overholdelse af advarslerne kan medføre risiko for personskade og/eller skader på tredje part eller på materiel.

- \* Afsnittene som er fremhævede med en grå ramme, angiver valgfri funktioner, som ikke er tilgængelige på alle de dokumenterede modeller i denne vejledning. Kontrollér om den pågældende funktion findes på din egen model.

Samtlige retningsangivelser "for", "bag", "højre" og "venstre" skal forstås i forhold til brugeren i normal position under kørsel.

### 1.2 HENVISNINGER

#### 1.2.1 Figurer

Figureerne i denne vejledning er nummererede 1, 2, 3 osv. Komponenterne i figurene er mærket med bogstaverne A, B, C osv. En henvisning til komponent C i figur 2 vil blive angivet med teksten: "Se fig. 2.C" eller blot "(fig. 2.C)". Figureerne er udelukkende beregnet til illustrationsformål. De faktiske komponenter kan være anderledes end hvad der er angivet på tegningerne.

#### 1.2.2 Overskrifter

Brugsanvisningen er opdelt i kapitler og afsnit. Overskriften til afsnittet "2.1 Træning" er en undertitel til "2. Sikkerhedsforskrifter". Henvisninger til overskrifter eller afsnit er angivet med forkortelserne kap. eller afsn. og deres tilhørende nummer. Eksempel: "kap. 2" eller "afsn. 2.1"

## 2. SIKKERHEDSFORSKRIFTER

### 2.1 TRÆNING

 **Bliv fortrolig med maskinens betjening og dermed selve brugen af maskinen. Lær at standse motoren**

## ***hurtigt. Manglende overholdelse af sikkerheds- og brugsanvisningerne kan medføre brand og/eller alvorlig personskade.***

- Lad aldrig børn eller personer, som ikke har læst brugsanvisningen, bruge maskinen. Der kan lokalt være fastsat en minimumsaldersgrænse for brug af maskinen.
- Brugeren må ikke ændre maskinen, hvis han/hun føler sig træt eller utilpas, eller hvis vedkommende har indtaget lægemidler, euforiserende stoffer, alkohol eller andre stoffer, som kan påvirke hans eller hendes reflekser eller opmærksomhed.
- Transportér ikke børn eller andre passagerer.
- Vær opmærksom på, at operatøren eller brugeren er ansvarlig for ulykker, som påføres andre personer eller deres ejendom. Det er brugerens ansvar at vurdere de potentielle risici i terrænet, hvor maskinen skal anvendes, samt at tage de nødvendige forholdsregler af hensyn til egen og andres sikkerhed. Dette gælder især på skråninger og i kuperet, glat eller ustabil terræn.
- Hvis maskinen videresælges eller udlånes, skal man sørge for, at den nye bruger gøres bekendt med anvisningerne i denne instruktionsbog.

## **2.2 KLARGØRING**

### **Personlige værnemidler (PV)**

- Vær iført egnet beklædning, kraftige arbejdssko med skridsikker sål og lange bukser. Arbejd aldrig med bare fødder eller sandaler. Vær iført høreværn.
- Brugen af høreværn kan nedsætte evnen til at høre eventuelle advarsler (råb eller alarmer). Udvis størst mulig opmærksomhed på, hvad der sker i nærheden af arbejdsområdet.
- Anvend arbejdshandsker i alle de situationer, der indebærer risiko for hænderne.
- Bær ikke halstørklæder, skjorter, halskæder, armbånd, løstsiddende tøj eller tøj med snører eller slips og under ingen omstændigheder hængende eller brede tilbehør, som kan sætte sig fast i maskinen eller i genstande eller materialer, der forefindes på arbejdspladsen.
- Langt hår skal holdes forsvarligt samlet.

### **Arbejdsområde / maskine**

- Kontrollér hele arbejdsområdet grundigt, og fjern alt det, som kan slynges ud af maskinen eller kan beskadige klippeanordningen/de roterende dele (sten, grene, ståltråd, knogler osv.).

### **Forbrændingsmotor - brændstof**

**⚠ FARE!** Brændstoffet er yderst brandfarligt.

- Opbevar brændstoffet i egnede beholdere, der er godkendt for brændstoffer, på et sikkert sted, der er væk fra varmekilder eller åbne flammer.
- Sørg for at der ikke er rester af græs og blade eller store mængder fedt på beholderne.
- Beholderne må ikke være tilgængelige for børn.
- Det er forbudt at ryge under opfyldning eller efterfyldning af brændstof og i det hele taget når brændstoffet håndteres.
- Fyld brændstof på vha. en tragt og kun uden for.
- Undgå at indånde brændstofdampene.
- Påfyld aldrig brændstoffet, og fjern aldrig brændstoffetankens dæksel, når motoren er i gang eller stadig er varm.
- Åbn brændstoffetankens dæksel langsomt for gradvist at aflaste det interne tryk.

- Tilnærm aldrig en åben flamme til beholderen for at kontrollere indholdet.
- Start ikke motoren, hvis der er spildt brændstof, men flyt i stedet maskinen væk fra det forurenede område for at undgå brand. Vent til brændstoffet er fordampet og brændstofdampen er forsvundet.
- Rens straks ethvert spor af brændstof, der måtte være spildt over maskinen eller på jorden.
- Sørg altid for at stramme dækslet godt, både på tank og brændstofdunk.
- Start aldrig maskinen på det sted, hvor påfyldningen er foregået. Start af motoren skal ske i en afstand på mindst 3 meter fra det sted, hvor der er foretaget påfyldning af brændstoffet.
- Undgå at der spildes brændstof på tøjet; såfremt det sker, skal man skifte tøj, før motoren tændes.

## **2.3 UNDER BRUG**

### **Arbejdsområde**

- Lad ikke motoren køre i lukkede rum hvor der er risiko for farlig ophobning af kullite. Maskinen skal startes i det fri eller på steder med tilstrækkelig udluftning. Husk altid på, at motorens udstødningsgasser er giftige.
- Under start af maskinen må man ikke rette lyd-potten og dermed udstødningsgassen mod brandfarlige materialer.
- Maskinen må ikke anvendes i eksplosionsfarlige miljøer, i nærheden af brandfarlige væsker, gas eller støv. Elektrisk værktøj producerer gnister, som kan antænde støv eller dampe.
- Arbejd udelukkende i dagslys eller med en god kunstig belysning. Sigtforholdene skal være gode.
- Personer, børn og dyr skal holdes væk fra arbejdsområdet. Børn skal overvåges af en anden voksen.
- Undgå at arbejde i vådt græs, når det regner og der er risiko for tordenvejr, især hvis der er risiko for lyn.
- Vær særligt opmærksom på ujevnt terræn (buler, forhøjninger), skråninger og skjulte farer og vær opmærksom på eventuelle forhindringer, som kan begrænse udsynet.
- Vær meget forsigtig i nærheden af grøfter, afgrunde eller volde. Maskinen kan krænge over, hvis et hjul passerer en kant eller hvis kanten giver efter.
- Klip græsset på tværs af skråningen og aldrig i retningen op/ned af skråningen og udvis speciel opmærksomhed under retningsændringer, således at du ikke mister fodfæstet og at hjulene ikke støder på forhindringer (sten, grene, rødder m.m.), som kan medføre udskridning eller tab af kontrol over maskinen.
- Vær opmærksom på trafikken, hvis maskinen anvendes i nærheden af veje.
- For at undgå brandfare bør maskinen aldrig efterlades med varm motor på et sted fyldt med tørre blade eller græs eller andet brændbart materiale.

### **Betjening**

- Udvis stor forsigtighed i bakgear og under bagudkørsel. Både før og under bagudkørsel bør du se bagud for at sikre, at du ikke støder på forhindringer.
- Du bør altid gå med maskinen, ikke løbe.
- Undgå at lade dig trække af plæneklipperen.
- Hold altid hænder og fødder væk fra skærearbejdet, både under opstart og under drift af maskinen.

- Advarsel: skæreanordningen fortsætter med at dreje nogle sekunder efter at den er frakoblet eller efter slukning af motoren.
- Hold dig altid på afstand fra udkasteråbningen.
- Undgå at røre ved de motordele, der kan blive varme under brug. Der er risiko for forbrændinger.

**⚠ Sluk straks motoren i tilfælde af brud eller ulykker under arbejdet, og flyt maskinen væk fra stedet for at undgå yderligere skader eller kvæstelser. Yd straks den nødvendige førstehjælp, hvis ulykken har medført kvæstelser. Kontakt sygehus o.l. vedrørende den nødvendige behandling. Fjern omhyggeligt alle genstande, som i tilfælde af uagtsomhed kan medføre skader eller kvæstelser på personer og dyr.**

#### Begrænsninger ved brug

- Anvend aldrig maskinen med beskadigede, manglende eller forkert placerede beskyttelsesanordninger (opsamlingspose, beskyttelsen for bagudkast, sideudkast, beskyttelsen for bagudkast).
- Anvend ikke maskinen, hvis tilbehør eller værktøjer ikke er monteret på de tilsigtede steder.
- Det er ikke tilladt at frakoble, fjerne eller manipulere sikkerhedsanordningerne/mikroafbryderne.
- Motorens indstillinger må ikke ændres, og den må ikke tunes. Hvis man får motoren til at køre med et for højt omdrejningstal, øges risikoen for personskader.
- Udsæt ikke maskinen for overdrevne belastninger, og brug ikke en lille maskine for at udføre et hårdt arbejde; brugen af en hensigtsmæssig maskine mindsker risiciene og forbedrer arbejdets kvalitet.

#### 2.4 VEDLIGEHOLDELSE, OPMAGASINERING OG TRANSPORT

En korrekt vedligeholdelse og opmagasinerings bidrager til at opretholde maskinsikkerheden og maskinens ydeevne.

##### Vedligeholdelse

- Brug aldrig maskinen med slidte eller ødelagte dele. Defekte eller ødelagte dele bør altid udskiftes og ikke repareres.
- For at reducere brandrisikoen skal det med jævne mellemrum kontrolleres, at der ikke er olie og/eller brændstoftlækager.
- Vær forsigtig i forbindelse med justering af maskinen for at undgå at klemme fingrene mellem skæreanordningen i bevægelse og maskinens faste dele.

**⚠ Det oplyste støj- og vibrationsniveau i denne betjeningsvejledning svarer til maskinens maksimale driftsværdier. Brug af en ikke-afbalanceret skæreanordning, for høj kørehastighed eller manglende vedligeholdelse kan have en markant indflydelse på støj- og vibrationsniveauet. Det er derfor nødvendigt at forebygge mulige skader som følge af høj støj og vibrationer. Vedligehold maskinen, bær høreværn og hold pauser under arbejdet.**

##### Opmagasinerings

- Anbring ikke en maskine med brændstof i tanken i et rum, hvor brændstofdampen kan nå en flamme, en gnist eller en varmekilde.
- For at mindske risikoen for brand må kasser med opskåret materiale ikke efterlades i et lukket rum.

#### 2.5 MILJØBESKYTTELSE

Miljøbeskyttelsen er et relevant aspekt, som bør have høj prioritet under anvendelse af maskinen - dette vil gavne både vores fællesskab med andre mennesker og det miljø, vi lever i.

- Undgå at være til gene for nabolaget. Brug kun maskinen på fornuftige tider (ikke tidligt om morgenen eller sent om aftenen/natten, når der kan være til gene for de nærmeste omgivelser).
- Overhold nøje de lokale bestemmelser hvad angår bortskaffelse af emballage, slidte dele og andre komponenter, som kan påvirke miljøet. Disse typer affald må ikke bortskaffes sammen med det almindelige husholdningsaffald, men skal indleveres særskilt til egnede genbrugsstationer, som vil sørge for genanvendelse af materialerne.
- Overhold nøje de lokale bestemmelser vedrørende bortskaffelse af restmaterialet efter brug.
- Efter endt levetid må maskinen ikke efterlades i naturen. Henvend dig til din lokale genbrugsstation for bortskaffelse i henhold til de gældende lokale bestemmelser.

#### 3. KEND DIN MASKINE

##### 3.1 BESKRIVELSE AF MASKINEN OG DENS TILSIGTEDE ANVENDELSE

###### Denne maskine er en plæneklipper betjent af gående personer

Maskinen består hovedsageligt af en motor, som driver en skæreanordning beskyttet af en skærm. Maskinen er udstyret med hjul og et styrehåndtag.

Brugeren kan styre maskinen og anvende hovedbetjeningerne ved hele tiden at opholde sig bag styrehåndtaget og dermed i sikkerhedsafstand fra den roterende skæreanordning. Hvis brugeren går væk fra maskinen, vil motoren og skæreanordningen standse indenfor et par sekunder.

##### 3.1.1 Tilsigtet brug

Denne maskine er designet og fremstillet til at slå (og opsamle) græs i haver og på plænearealer med en passende størrelse i forhold til klippekapaцитen. Maskinen skal betjenes af en gående person.

Generelt kan denne maskine:

1. Skære græsset og samle det i opsamlingsposen.
2. Skære græsset og kaste det ud fra den bagerste del (kun visse modeller).
3. Skære græsset og kaste det sidelæns ud (kun visse modeller).
4. Skære græsset, snitte det og lægge det på terrænet ("multiclip" - hvis udstyret med denne funktion).

Ved anvendelse af det særlige tilbehør, som fabrikanten leverer sammen med maskinen, eller som kan købes separat, er det muligt at udføre dette arbejde på forskellige måder som beskrevet i maskinens brugsanvisning eller brugsanvisningen for det enkelte tilbehør.

### 3.1.2 Utilsigtet brug

Enhver anden brug end den ovenfor beskrevne kan være farlig og risikere at medføre kvæstelser og/eller materielle skader. Uegnet brug er for eksempel følgende (men ikke udelukkende):

- Transport på maskinen af andre personer, børn eller dyr, da de risikerer at falde af og pådrage sig alvorlige kvæstelser eller at forhindre sikker kørsel.
- At lade sig transportere af maskinen.
- Anvendelse af maskinen til at trække eller skubbe laster.
- Aktivering af skæreanordningen på områder uden græs.
- Anvendelse af maskinen til at opsamle blade eller rester.
- Anvendelse af maskinen til at udtynde hække eller til at klippe planter, der ikke er græssagtige.
- Når maskinen anvendes af flere brugere.

**VIGTIGT** Uegnet brug af maskinen medfører, at garantien bortfalder. Endvidere ophører producentens ansvar, hvilket betyder, at brugeren selv er ansvarlig for eventuelle udgifter som følge af skader eller kvæstelser på sig selv eller andre personer.

### 3.1.3 Brugere

Denne maskine er tilsigtet almindelige brugere, dvs. ikke professionelle operatører. Maskinen er beregnet til "hobbybrug".

**VIGTIGT** Maskinen skal anvendes af en enkelt bruger.

### 3.2 SIKKERHEDSMÆRKNING

Maskinen er mærket med forskellige symboler (Fig.2.0). Symbolerne skal huske brugeren på de handlinger, som skal udføres for at benytte maskinen på sikker vis. Symbolernes betydning:



**Advarsel.** Læs anvisningerne, inden maskinen anvendes.



**Advarsel!** Sørg for at holde hænder og fødder uden for huset, hvor skæreanordningen er anbragt. Fjern tændrørshætten og læs anvisningerne, inden du går i gang med vedligeholdelse eller reparation af maskinen.



**Fare! Risiko for udslyngning af genstande.** Hold andre personer væk arbejdsområdet under brug af maskinen.



**Fare! Risiko for skæring.** Skæreanordning i bevægelse. Sørg for at holde hænder og fødder uden for huset, hvor skæreanordningen er anbragt.

**VIGTIGT** Hvis mærkaterne er blevet ødelagt eller er ulæselige, bør de udskiftes. Ret henvendelse til dit autoriserede servicecenter for at få udleveret nye mærkater.

### 3.3 TYPESKILT

Typeskiltet indeholder de følgende data (Fig.1.0).

1. Lydeffektniveau.
2. CE- overensstemmelsesmærkning.
3. Konstruktionsår.
4. Type af maskine.
5. Serienummer.
6. Fabrikantens navn og adresse.
7. Varenummer.
8. Motorens nominelle effekt og maksimalhastighed.
9. Vægt i kg.

Skriv maskinens identifikationsoplysninger i felterne på etiketten på indersiden af forsiden.

**VIGTIGT** Anvend identifikationsdata på typeskiltet hver gang der rettes henvendelse til det autoriserede servicecenter.

**VIGTIGT** Eksemplet på overensstemmelseserklæringen findes på de sidste sider i denne manual.

### 3.4 HOVEDKOMPONENTER

Maskinen er konstrueret af følgende hovedkomponenter, som har følgende funktioner (Fig.1.0):

- A. Chassis:** er skærmen som omslutter den roterende skæreanordning.
- B. Motor:** leverer kraft til bevægelse af både skæreanordningen og hjultrækket (hvis monteret).
- C. Skæreanordning:** er den del som skærer græsset.
- D. Beskyttelse for bagudkast:** er en sikkerhedsbeskyttelse for at forhindre udslyngning af eventuelle genstande, der opsamles af skæreanordningen.
- E. Prelplade på bagudkast (hvis den findes):** udover at den kaster græsset baglæns ud på jorden, fungerer den samtidig som et sikkerhedsэлемент, idet den forhindrer udslyngning af genstande, der opsamles af skæreanordningen.
- F. Beskyttelse på sideudkast (hvis monteret):** er en sikkerhedsbeskyttelse for at forhindre udslyngning af eventuelle genstande, der opsamles af skæreanordningen.
- G. Sideprelplade (hvis den findes):** udover at den kaster græsset sidelæns ud på jorden, fungerer den samtidig som et sikkerhedsэлемент, idet den forhindrer udslyngning af genstande, der opsamles af skæreanordningen.
- H. Opsamlingspose:** posen opsamler det afskårne græs og fungerer samtidig som et sikkerhedsэлемент, idet den forhindrer udslyngning af genstande, der opsamles af skæreanordningen.
- I. Styrehåndtag:** brugerens arbejdsposition. Dets længde sikrer, at brugeren under arbejdet altid holder en sikker afstand til den roterende skæreanordning.

- J. **Håndtag til motorbremse/skæreanordning:** er håndtaget som gør det muligt at starte og standse motoren og til-/frakoble samtidig skæreanordningen.
- K. **Håndtag til indkobling af træk:** er håndtaget som tilkobler trækket på hjulene og gør det muligt for maskinen at køre frem.

## 4. MONTERING

 **Sikkerhedsforskrifterne, som skal følges, er beskrevet i kap. 2. Disse forskrifter skal følges nøje for at undgå alvorlige risici eller farer.**

Af hensyn til opbevaring og transport er visse af maskinens komponenter ikke monterede på fabrikken. Disse komponenter skal monteres efter fjernelse af emballagen.

 **Udpakning og færdiggørelse af samlingen skal ske på et plant og solidt underlag, hvor der er tilstrækkelig plads til at flytte maskinen og emballagen, med anvendelse af passende værktøjer. Tag ikke maskinen i brug før instruktionerne i afsnittet "MONTERING" er fuldførte.**

### 4.1 MONTERING AF KOMPONENTER

Alle nødvendige dele til monteringen findes i emballagen.

#### 4.1.1 Udpakning

1. Åbn emballagen forsigtigt for ikke at risikere at tabe enkeltdele.
2. Læs dokumentationen i kassen, inklusiv denne vejledning.
3. Tag alle umonterede enkeltdele ud af kassen.
4. Tag maskinen ud af emballagen.
5. Bortskaf kasse og emballage i overensstemmelse med de lokale bestemmelser.

### 4.2 MONTAGE AF OPSAMLINGSPOSEN

Posen leveres allerede monteret. Sørg for at delene er korrekt monterede (Fig.3.A) (Type "I" - "II").

### 4.3 MONTAGE AF STYREHÅNDTAG

Åbn forsigtigt håndtaget i arbejdspositionen (Fig.4.A).

- Indsæt startkablet i de nederste og øverste spiraler og fastspænd møtrikken (Fig.4.B).

## 5. BETJENINGSORGANER

### 5.1 HÅNDTAG TIL MANUEL START

- Gør det muligt at starte motoren manuelt (Fig.5.A).

### 5.2 ELEKTRISK START MED KNAK

**ENGINE START** Gør det muligt at starte motoren elektrisk (Fig.5.B).

### 5.3 MOTOROMDREJNINGREGULATOR

- Regulerer motorens omdrejningstal (Fig.6.A).
- Positionerne angivet på skiltet, svarer til:



1. **Fuld kraft.** Skal altid anvendes under maskinens drift.



2. **Minimum.** Anvendes når motoren er tilstrækkelig varm, mens maskinen holder stille.



3. **"Choker" tilkoblet.** Anvendes ved start af kold motor.

**BEMÆRK** Ved kold start menes en start af plæneklipperen, der sker mindst 5 minutter efter at motoren er blevet stoppet eller efter en brændstoftilfyldning.

### 5.4 HASTIGHEDSREGULATOR

- Hastighedsregulatoren gør det muligt at regulere kørehastigheden (Fig.7.A).
- Positionerne angivet på skiltet, svarer til:





1. **Maksimal hastighed.**



2. **Mindste hastighed.**

**VIGTIGT** Overgang fra en hastighed til den anden skal foretages med motor tændt og indkoblet træk. Betjen ikke hastighedsregulatoren, når motoren er slukket. Denne operation kan beskadige hastighedsregulatoren.

**BEMÆRK** Hvis maskinen ikke kører med regulatoren i position «  », skal betjeningsstangen stilles på «  » og umiddelbart efter i position «  ».

### 5.5 HÅNDTAG TIL MOTORBREMSE/ SKÆREANORDNING

Er håndtaget som gør det muligt at starte og standse motoren og til-/frakoble samtidig skæreanordningen (Fig.8.A).

## 5.6 HÅNDTAG TIL INDKOBLING AF TRÆK

Tilkobler træk på hjulene og gør det muligt for maskinen at køre fremad.

-  **1. Træk tilkoblet.** Plæneklipperen kører fremad, når håndtaget trykkes mod styrehåndtaget (Fig.8.B). Så snart håndtaget slippes, vil plæneklipperen standse.

**VIGTIGT** Når motoren startes, skal trækket altid være frakoblet.

**VIGTIGT** For at undgå at beskadige transmissionen, undgå at trække maskinen baglæns med indkoblet træk.

## 5.7 JUSTERING AF KLIPPEHØJDE

Ved at hæve eller sænke chassiset kan græsset klippes i forskellige højder.

 **Indstil klippehøjden mens skæreanordningen står helt stille.**

### • Indstilling af Type "I".

Indstilling af klippehøjden foretages ved at trykke på knappen (Fig.9.A) og løfte eller sænke chassiset, ved brug af styrehåndtaget (Fig.9.B), til den ønskede position opnås.

### • Indstilling af Type "II".

Indstillingen af klippehøjden udføres vha. håndtaget (Fig.9.C), som hæver eller sænker chassiset til den ønskede position.

## 6. BRUG AF MASKINEN

 **Sikkerhedsforskrifterne, som skal følges, er beskrevet i kap. 2. Disse forskrifter skal følges nøje for at undgå alvorlige risici eller farer.**

**VIGTIGT** For vejledning vedrørende motoren og batteriet (hvis monteret) henvises til de respektive instruktionsbøger.

### 6.1 KLARGØRING

Før arbejdet startes er det nødvendigt at udføre en række kontroller og handlinger for at sikre, at arbejdet udføres hensigtsmæssigt og under sikre forhold. Stil maskinen i vandret stilling og solidt støttet på jorden.

#### 6.1.1 Påfyldning af olie og benzin

**VIGTIGT** Maskinen leveres uden motorolie og brændstof.

Før maskinen anvendes første gang efter købet, skal der påfyldes brændstof og olie i henhold til anvisningerne i instruktionsbogen til motoren og i afsnit 7.2/7.3.

#### Før brugen (hver gang)

Kontroller at der er brændstof i tanken og at olieniveauet er korrekt ved at følge anvisningerne i instruktionsbogen til motoren og i afsnit 7.2/7.3.

### 6.1.2 Klargøring af maskinen til arbejde

**BEMÆRK** Denne maskine gør det muligt at klippe græsplænen på forskellige måder. Inden man går i gang med arbejdet, er det hensigtsmæssigt at indstille maskinen i overensstemmelse med den måde, klippingen skal udføres på.

#### a. Klargøring til klipping og opsamling af græsset i opsamlingsposen:

##### • Type "I"

- På modeller med mulighed for sideudkast: kontroller at beskyttelsen på sideudkastet (Fig.10.A) er sænket og fastholdes af sikkerhedsgrebet (Fig.10.B).
- Indsæt opsamlingsposen som vist på figuren (Fig.10.C). Anbring sidebenene på rillerne i bunden af håndtaget (Fig.10.D) og skub posen frem indtil der høres et "klik" (Fig.10.E).

##### • Type "II"

- Løft beskyttelsen på bagudkastet (Fig.11.A) og hægt opsamlingsposen korrekt på maskinen som vist på figuren ved at placere sidebenene i rillerne i bunden af håndtaget (Fig.11.B).

#### b. Indstilling til klipping og udkastning af græsset bagud på jorden:

- Fjern opsamlingsposen.
- Løft beskyttelsen på bagudkastet (Fig.12.A) og hægt skærmen til bagudkastet (Fig.12.B) på i hullerne; og sørg for at den er stabil.
- På modeller med mulighed for sideudkast: kontroller at beskyttelsen på sideudkastet (Fig.12.C) er sænket og fastholdes af sikkerhedsgrebet (Fig.12.D).

Fjern skærmen til bagudkastet:

- Løft beskyttelsen på udkastet bagpå (Fig.12.A).
- Løft skærmen til bagudkastet ved at frigøre den fra hullerne (Fig.12.B).

#### c. Indstilling til klipping og finknusning af findeling ("multiclip"-funktionen):

- Løft beskyttelsen på bagudkastet (Fig.13.A) og sæt proppen (Fig.13.B) i udkasteråbningen.
- På modeller med mulighed for sideudkast: kontroller at beskyttelsen på sideudkastet (Fig.12.C) er sænket og fastholdes af sikkerhedsgrebet (Fig.12.D).

For at tage proppen ud:

- Løft beskyttelsen på udkastet bagpå (Fig.13.A).
- Tag proppen ud (Fig.13.B).

#### d. Indstilling til klipping og sideudkastning af græsset på jorden:



- 1. Løft beskyttelsen på bagudkastet (Fig.14.A) og sæt proppen (Fig.14.B) i udkasteråbningen.
  - 2. Tryk let på sikkerhedshåndtaget (Fig.14.C) og løft beskyttelsen på sideudkastet (Fig.14.D).
  - 3. Indsæt sideudkastskærmen (Fig.14.E).
  - 4. Luk beskyttelsen på sideudkastet (Fig.14.D) således, at sideudkastskærmen (Fig.14.E) fastspændes.
- Fjern sideudkastskærmen:
- 5. Tryk let på sikkerhedshåndtaget (Fig.14.C) og løft beskyttelsen på sideudkastet (Fig.14.D).
  - 6. Frigør sideudkastskærmen (Fig.14.E).
- For at tage proppen ud:
- 1. Løft beskyttelsen på udkastet bagpå (Fig.14.A).
  - 2. Tag proppen ud (Fig.14.B).

### 6.1.3 Justering af klippehøjde

Indstil klippehøjden som anvist i (afsnit 5.7).

### 6.1.4 Justering af håndtagets højde

 **Indstil klippehøjden mens skæreanordningen står helt stille.**

Håndtagets højde kan justeres til 3 forskellige positioner, som er vist med indikatorer nederst på håndtaget (Fig.15.A).  
 For at ændre håndtagets højde skal man bevæge grebene på begge sider af håndtaget (Fig.15.B) (type "I"- "II"), og holde dem i position.  
 Flyt forsigtigt håndtaget til den ønskede højde og slip de to greb.  
 Fra arbejdspositionen er det også muligt at folde håndtaget i lukket position.

## 6.2 SIKKERHEDSKONTROLLER

Udfør de følgende sikkerhedskontroller og kontrollér at resultaterne svarer til dem som er anført i skemaerne.

 **Udfør altid sikkerhedskontrollerne før maskinen tages i brug.**

### 6.2.1 Generel sikkerhedskontrol

Emne	Resultat
Håndtag	Rene og tørre.
Styrehåndtag	Korrekt og stramt fastgjort til maskinen.
Skæreanordning	Ren, ikke beskadiget eller slidt.
Beskyttelse på bagudkast, opsamlingspose	Hele. Ingen beskadigelse. Monteret korrekt.

Beskyttelse på sideudkast; sideudkastskærm	Hele. Ingen beskadigelse. Monteret korrekt.
Håndtag til motorbremse/ skæreanordning	Håndtagets bevægelse skal være fri og uhindret. Når der gives slip på håndtaget, skal det automatisk og hurtigt vende tilbage til neutralposition.
Startkabel	Snoren må ikke være i stykker.
Skruer/møtrikker på maskinen og skæreanordningen	Korrekt strammede (ikke løsnede).
Elektriske ledninger og tændrørskabel	Hele for at undgå at de slår gnister.
Tændrørshætte	Hel og korrekt monteret på tændrøret.
Maskine	Ingen tegn på skader eller slid.

### 6.2.2 Funktionsafprøvning af maskinen

Handling	Resultat
<ol style="list-style-type: none"> <li>Start maskinen (afsnit. 6.3).</li> <li>Slip håndtaget til motorbremse/ skæreanordning.</li> </ol>	<ol style="list-style-type: none"> <li>Skæreanordningen skal bevæge sig.</li> <li>Håndtagene skal vende automatisk og hurtigt tilbage til tomgangspositionen, motoren skal slukke og skæreanordningen skal standse inden for nogle sekunder.</li> </ol>
<ol style="list-style-type: none"> <li>Start maskinen (afsnit. 6.3).</li> <li>Aktiver trækhandtaget.</li> <li>Slip trækhandtaget.</li> </ol>	<ol style="list-style-type: none"> <li>Hjulene kører maskinen fremad.</li> <li>Hjulene standser, og maskinen kører ikke længere fremad.</li> </ol>
Prøvekørsel	Ingen usædvanlige vibrationer. Ingen usædvanlige lyde.

 **Hvis en af kontrollerne ikke fører til resultatet angivet i tabellerne, må maskinen ikke anvendes! Ret henvendelse til et servicecenter for de relevante kontroller og en eventuel reparation.**

## 6.3 START

**BEMÆRK** Start maskinen på et plant underlag uden forhindringer eller højt græs.

### 6.3.1 Modeller med greb til manuel start

1. **Ved koldstart:** sæt motoromdrejningsregulatoren i positionen "choker" tilkoblet (Fig.6.A) (hvis monteret).
2. Træk bremsehåndtaget til motoren/ skæreanordningen mod styrehåndtaget (Fig.16.A).

**BEMÆRK** *Bremsehåndtaget til motoren/ skæreanordningen skal holdes trukket, for at undgå at motoren slukker.*

3. Tag fat i startgrebet og start motoren ved at trække hårdt i startsnoren (Fig.16.B).
4. Efter at motoren er tændt skal speederen sættes på maks. hastighed (hvis monteret).

**BEMÆRK** *Brug af chokeren når motoren allerede er varm kan føre til tilsodning af tændrørret og forårsage uregelmæssig drift af motoren.*

### 6.3.2 Modeller med elektrisk start med knap

1. Indsæt det medleverede batteri i motorrummet (Fig.17.A.1 / 17.A.2), (følg vejledningen i motorens instruktionsbog). På visse modeller findes en motor med indbygget batteri, som ikke kan tages ud (Fig.17.A.3).
2. Sæt nøglen helt i bund (hvis monteret) (Fig.17.B).
3. Træk bremsehåndtaget til motoren/ skæreanordningen mod styrehåndtaget (Fig.17.C).

I motorerne (Fig.17.A.3), tænder eller blinker indikatoren til batteriets opladningstilstand (1) i 5 sekunder for at angive:

- Tændt indikator = Batteriet er næsten opladet
- Blinkende indikator = Batteriet er næsten tomt
- Slukket indikator = Batteriet er fladt Følg instruktionerne i motorens instruktionsbog til nødopladning ved hjælp af ekstern USB-opladningsenhed (følger ikke med maskinen).

**BEMÆRK** *Bremsehåndtaget til motoren/ skæreanordningen skal holdes trukket, for at undgå at motoren slukker.*

4. Tryk på startknappen og hold den indtrykket indtil motoren tænder. (Fig.17.D).

I motorerne (Fig.17.A.3), slukker indikatoren til batteriets opladningstilstand (1).

For yderligere oplysninger vedrørende motoren, følg anvisningerne i motorens vejledning.

## 6.4 KØRSEL

**VIGTIGT** *Overhold altid sikkerhedsafstanden i forhold til skæreanordningen, som svarer til kørehåndtages længde.*

### 6.4.1 Plæneklipning

1. Start kørsel og klipning af græsset.
2. Indstil fremdriftshastigheden og klippehøjden (afsnit 5.7) så de passer til plæmens tilstand (græssets højde, tæthed og fugtighed) og den mængde græs som bortklippes.
3. Plænen vil få et bedre udseende, hvis klipningerne altid udføres ved samme højde og skiftevis i de to retninger (Fig.19.0).

#### **Ved bioklip (multiclip) eller udkastning af græsset bagud:**

- Undgå at fjerne alt for store mængder græs.
- Fjern aldrig mere end en tredjedel af græssets samlede højde under en passage (Fig.18.0).
- Hold altid chassiset rent (afsnit 7.4.2).

**Ved sideudkast:** Det anbefales at følge en rute, hvor det undgås, at det afklippede græs kastes ud på den side af græsplænen, der endnu ikke er klippet.

### 6.4.2 Råd for at bevare en flot græsplæne

- For at sikre en flot, grøn og blød græsplæne er det nødvendigt, at klipningen sker regelmæssigt. Græsplænen kan være sammensat af forskellige typer græs. Ved hyppige klipninger er det græsset med mange rødder, og som danner et solidt græsæg, der vokser mest. Hvis klipningen derimod udføres mindre hyppigt, udvikles fortrinsvis højt og vildt græs (kløver, hvid okseøje m.fl.). Intervallerne for klipning skal fastsættes på baggrund af græssets vækst, idet det forhindres, at græsset bliver for højt i tidsrummet mellem de enkelte klipninger.
- Den optimale højde for en velpasset græsplæne er ca. 4-5 cm, og ved en enkelt klipning bør der ikke afklippes mere end 1/3 af den samlede højde. Hvis græsset er meget højt, anbefales det at klippe græsplænen ad to omgange med 1 dags mellemrum. Første klipning udføres med maks. højde og den anden klipning skal finde sted med den ønskede højdeindstilling.
- En alt for lav klipning medfører afrivninger og udtyndinger i græsmaten, med et "pletet" udseende.
- I de varme og tørre perioder anbefales det at græsset er en smule højere, således udtørring af jorden forhindres.
- Det anbefales at klippe græsset, når græsplænen er tør. Klip ikke græsset, mens det er vådt, da skæreanordningens effektivitet reduceres på grund af vådt græs, der sætter sig fast på klingerne og medfører afrivninger i græsunderlaget.
- Skæreanordningerne skal være intakte og skarpe, således at klipningen bliver ensartet og uden afrivninger, som medfører gullige spidser på græsstråene.

### 6.4.3 Tømning af opsamlingsposen

Når opsamlingsposen (Fig.1.H) er overfyldt, opsamles græsset ikke, og plæneklipperen lyder anderledes.

#### Ved opsamlingspose med tilstandssignal:

 Løftet = tom.

 Sænket = fuld.

Under arbejdet, mens skæreeanordningen er i bevægelse, forbliver indikatoren i øverste position, så længe posen er i stand til at tage imod det klippede græs. Når indikatoren sænkes, er posen fuld og skal tømmes.

Gør som følger for at fjerne og tømme opsamlingsposen:

1. Slip bremsehåndtaget til motoren / skæreeanordningen (Fig.20.A).
2. Vent på at skæreeanordningen standser.
3. Kun med pose af typen "II"
  - Løft beskyttelsen på udkastet bagpå (Fig.11.B).
4. Tag fat i håndtaget og fjern opsamlingsposen, mens den holdes i oprejst position.

### 6.5 STANDSNING

Fremgangsmåde ved standsning af maskinen:

1. Slip bremsehåndtaget til motoren / skæreeanordningen (Fig.20.A).
2. Vent på at skæreeanordningen standser.

 **Når maskinen standses, stopper skæreeanordningen først efter nogle sekunder.**

 **Motoren kan være meget varm umiddelbart efter slukning. Må ikke røres. Risiko for forbrændinger.**

#### VIKTIGT Stands altid maskinen:

- Under flytning fra det ene arbejdsområde til det andet.
- Ved kørsel hen over ikke-græsbelædte overflader.
- Hver gang det er nødvendigt at køre hen over en forhindring.
- Inden indstilling af klippehøjden.
- Hver gang opsamlingsposen fjernes eller genmonteres.
- Hver gang skærmen på bagudkastet fjernes eller genmonteres (hvis monteret).
- Hver gang sideudkastskærmen fjernes eller genmonteres (hvis monteret).

### 6.6 EFTER BRUG

1. Stands maskinen (afsnit 6.5).
2. Fjern tændrørshætten (Fig.24.A).
3. Tryk på fligen (Fig.24.B), og fjern kontaktnøglen (Fig.24.C) (modeller med elektrisk start med knap).
4. Lad motoren køle af, inden maskinen sættes i et hvilket som helst rum.
5. Rengør (afsnit 7.4).
6. Kontrollér at der ikke findes komponenter, som er løse eller beskadigede. Udskift de beskadigede dele og stram om nødvendigt løsnede skruer og bolte.

**VIKTIGT** Når maskinen bliver efterladt uden at blive brugt og uden opsyn:

- Frakobl tændrørshætten (Fig.24.A).

- Fjern nøglen (Fig.24.C) eller batteriet (på modeller med elektrisk start med knap).

## 7. ALMINDELIG VEDLIGEHOLDELSE

### 7.1 GENERELLE OPLYSNINGER

 **Sikkerhedsforskrifterne, som skal følges, er beskrevet i kap. 2. Disse forskrifter skal følges nøje for at undgå alvorlige risici eller farer.**

 **Før der udføres nogen form for kontrol, rengøring eller vedligeholdelses-/indstillingsindgreb på maskinen:**

- Stands maskinen.
- Kontrollér, at ingen dele er i bevægelse.
- Vent, indtil motoren er passende afkølet.
- Fjern tændrørshætten (Fig.24.A).
- Fjern nøglen (Fig.24.C) eller batteriet (på modeller med elektrisk start med knap).
- Læs den tilhørende vejledning.
- Tag passende beklædning på, arbejdshandsker og beskyttelsesbriller.

- Hyppighed og type handlinger er opsummeret i "Tabel over vedligeholdelse". Formålet med tabellen er at bidrage til at opretholde maskinens effektivitet og sikkerhed. Tabellen angiver de vigtigste indgreb, og hvor ofte det enkelte indgreb skal udføres. Udfør indgrebet, når den første frist udløber.
- Anvendelse af reservedele og tilbehør, som ikke er originale og/eller ikke er korrekt monteret, kan have en negativ virkning på maskinens funktion og sikkerhed. Fabrikanten kan ikke holdes til ansvar i tilfælde af skader, uheld eller læsioner forårsaget af disse produkter.
- Originale reservedele kan fås hos autoriserede servicecentre og forhandlere.

**VIKTIGT** Alle handlinger til vedligeholdelse og regulering, som ikke er beskrevet i denne brugsanvisning, skal udføres af forhandleren eller af et specialiseret servicecenter.

### 7.2 BRÆNDSTOFFÅFYLDNING

Stil maskinen i vandret stilling og solidt støttet på jorden.

 **Brændstofføfyldning skal ske med maskinen standset og med tændrørshætten fjernet.**

Fyld brændstof på maskinen i henhold til anvisningerne i instruktionsbogen til motoren.

 **Maskiner med mulighed for opbevaring i lodret stilling (kap. 9.1) har en brændstoftank med en indikator af brændstofniveauet. Undgå at fylde tanken til over niveauindikatorens nedre grænse (Fig.21.A).**

**VIKTIGT** Undgå at spilde benzin på motorens eller maskinens plastdele for at undgå at beskadige dem, og fjern straks alle de benzinspor, der

eventuelt måtte være spildt. Garantien dækker ikke skader på plastdelene som følge af benzin.

**BEMÆRK** Brændstoffet nedbrydes og må ikke blive i tanken i længere tid end 30 dage. Før maskinen stilles væk for en længere periode, skal der påfyldes tilstrækkeligt med brændstof i tanken til at afslutte det sidste arbejde (kap. 9).

## 7.3 KONTROL / EFTERFYLDNING AF MOTOROLIE

Kontroller/genopret motorens olieniveau i henhold til anvisningerne i instruktionsbogen til motoren. Det anbefales at skifte motorolie i overensstemmelse med intervallerne i motorens brugsanvisning for at sikre problemfri drift og lang driftslevetid for maskinen. Husk at fylde med olie, inden maskinen tages i brug igen.

## 7.4 RENGØRING

Hver gang maskinen har været brugt, skal den rengøres iht. følgende vejledning.

### 7.4.1 Rengøring af maskine

- Kontrollér altid, at der ikke er rester i luftindtagene.
- Brug ikke kraftige rengøringsmidler til rengøring af chassiset.
- For at mindske brandfaren skal plæneklipperen - og specielt motoren - holdes fri for græsrester, blade eller overskydende smørefedt.
- Vask maskinen med vand efter hver græsslåning.

### 7.4.2 Rengøring af rotorhuset

- Fjern græsrester og mudder, der måtte have samlet sig inde i chassiset - ellers vil dette materiale tørre ud og vanskeliggøre den efterfølgende start.
- Hvis det skulle vise sig nødvendigt at få adgang til den nedre del, hæld maskinen udelukkende fra siden, der er angivet i motorens vejledning, og følg de relevante instruktioner. Kontrollér desuden maskinens stabilitet, før udførelse af et hvilket som helst indgreb.

- **Ved udkast i siden eller bagpå:** hvis der er monteret en skærm, skal den afmonteres.

For den interne vask af skæreanordningen gøres som følger:

1. Fjern opsamlingsposen.
2. Slut vandslangen til koblingen (Fig.22.A).
3. Bring klippehøjden i fuldstændig sænket position.
4. Stå altid bag plæneklipperens styrehåndtag.
5. Start motoren.

Det kan forekomme, at malingen på den indre del af chassiset løses gennem tiden på grund af den slibende virkning fra det klippede græs. I så fald bør man gribe hurtigt ind ved at opfriske det malede lag med rustbeskyttende maling for at undgå dannelse af rust, som kunne medføre korrosion af metallet.

### 7.4.3 Rengøring af posen

1. Tøm opsamlingsposen.
2. Ryst den for at rense den for græs- og jordrester.

3. Skyl den og anbring den, således at den hurtigt tørrer.

## 7.5 FASTGØRINGSSKRUER OG -MØTRIKKER

Skruer og møtrikker skal altid holdes spændt, således at udstyret hele tiden kan sikre den nødvendige driftssikkerhed.

### 7.6 BATTERI

- Batteriet medfølger i modeller med elektrisk start med knap. For vejledning vedrørende autonomi, opladning, opmagasinering og vedligeholdelse af batteriet skal instruktionerne i motorens instruktionsbog følges.

- I motorerne (Fig.17.A.3) har batteriet ikke brug for genopladning. Kun i nødstilfælde kan det genoplades med en ekstern USB-opladningsenhed (følger ikke med maskinen). Følg anvisningerne i motorens brugsanvisning.

### 7.7 JUSTERING AF REGULATORENS KABEL

- Denne justering er nødvendig når stangen (Fig.23.A) ikke vedbliver i position «».

**VIGTIGT** Justeringen skal udføres med slukket motor.

- Med stangen (Fig.23.A) i position «»., drej kablets register (Fig.23.B) i retningen vist med pilen, kun i det omfang, der er strengt nødvendigt for at holde stangen i position.

## 8. EKSTRAORDINÆR VEDLIGEHOLDELSE

 Før der udføres nogen form for kontrol, rengøring eller vedligeholdelses-/indstillingsindgreb på maskinen:

- Stands maskinen.
- Kontrollér, at ingen dele er i bevægelse.
- Vent, indtil motoren er passende afkølet.
- Fjern tændrørshætten (Fig.24.A).
- Fjern nøglen (Fig.24.C) eller batteriet (på modeller med elektrisk start med knap).
- Læs den tilhørende vejledning.
- Tag passende beklædning på, arbejdshandsker og beskyttelsesbriller.

### 8.1 SKÆREANORDNING

En sløv skæreanordning hiver græsset op og medfører at græsplænen bliver gullig.

 Rør ikke ved skæreanordningen, før tændingsnøglen er blevet fjernet og skæreanordningen er standset helt.

 Samtlige handlinger, der involverer skæreanordningen (afmontering, slibning, afbalancering, reparation, genmontering og/eller udskiftning), er kritiske og kræver specifik kompetence og anvendelse af specialværktøj. Af sikkerhedshensyn er det derfor

**nødvendigt, at de altid udføres på et specialiseret servicecenter.**

**⚠ Få altid udskiftet beskadigede, skæve eller slidte skæreanordninger sammen med deres skruer for at opretholde afbalanceringen.**

**VIKTIGT** *Anvend altid originale skæreanordninger med den kode som er anført i tabellen "Tekniske data".*

I betragtning af produktets udvikling kan skæreanordningerne anføres i tabellen "Tekniske data" med tiden udskiftes med andre typer, som har lignende egenskaber hvad angår ombyttelighed og funktionsikkerhed.

## 9. OPMAGASINERING

Når maskinen skal opmagasineres:

1. Start motoren udenørs og hold den kørende i tomgangshastighed, indtil den standser, for at forbruge alt det brændstof, der er tilbage i karburatoren.
2. Lad motoren køle af.
3. Fjern tændrørshætten (Fig.24.A).
4. Fjern nøglen (Fig.24.C) eller batteriet (på modeller med elektrisk start med knap).
5. Rengør omhyggeligt maskinen (afsnit 7.4).
6. Kontrollér at maskinen ikke har skader. Kontakt om nødvendigt et autoriseret servicecenter.
7. Opmagasiner maskinen:
  - Et tørt sted.
  - Beskyttet mod vind og vejr.
  - Helst overdækket med et dækken.
  - Utilgængeligt for børn.
  - Sørg for at have fjernet nøgler og værktøj anvendt til vedligeholdelse.

### 9.1 OPBEVARING I LODRET POSITION

Om nødvendigt kan nogle modeller (se tabel over tekniske data) opbevares i lodret position (Fig.25.0).

**⚠ Undgå at opbevare maskinen i lodret position med brændstoftanken fyldt til et niveau, der overstiger niveauindikatorens nederste grænse (Fig.21.A).**

Gør følgende:

1. Sænk chassiset til den klippehøjde "3" (afsn. 5.7).
2. Fra arbejdspositionen bevæges grebene på begge sider af håndtaget (Fig.15.B) (Type "I"- "II"), hvorefter de holdes i position.
3. Fold forsigtigt håndtaget sammen til sin lukkede position
4. Løft maskinens forende (Fig.25.0).

**⚠ Hæng maskinen således, at skæreanordningen vender ind mod væggen eller er dækket på passende måde, så den ikke udgør en fare, hvis voksne, børn eller husdyr ved et uheld kommer til at røre ved den.**

**⚠ Undgå at hænge maskinen i en position med en større vinkel end lodret (90°); i modsat fald er der risiko for, at maskinen lækker benzin fra brændstoftanken.**

**⚠ Forsøg ikke at opbevare maskiner i lodret position, hvis de ikke er designet til dette formål.**

## 10. FLYTNING OG TRANSPORT

Hver gang maskinen skal sættes i bevægelse, loftes, transporteres eller skråstilles, skal man:

- Stands maskinen (afsnit 6.5).
- Kontrollér, at ingen dele er i bevægelse.
- Fjern tændrørshætten (Fig.24.A).
- Fjern nøglen (Fig.24.C) eller batteriet (på modeller med elektrisk start med knap).
- Bære kraftige arbejdshandsker.
- Tage fat i maskinen på steder, som garanterer et sikkert greb i forhold til maskinens vægtfordeling.
- Lade dig hjælpe af det antal personer, som er passende i forhold til maskinens vægt og transportmidlets natur eller i forhold til området, hvor maskinen skal placeres eller fjernes fra.
- Kontrollere at flytning af maskinen ikke medfører skader eller kvæstelser.

Når maskinen transporteres i bil eller på anhænger skal man:

- Anvende opkørselsramper med tilstrækkelig resistens, bredde og længde
- Laste maskinen med slukket motor ved at skubbe den; sørg for at der er et passende antal personer til at skubbe den
- Sænke rotorhuset (afsnit 5.7).
- Anbringe den, så den ikke udgør en risiko for nogen
- Fastgøre den omhyggeligt til transportmidlet med reb eller kæder for at undgå at den vælter.

**⚠ Undgå at transportere maskinerne, der er designet til opbevaring i lodret position, i denne position.**

## 11. SERVICE OG REPARATIONER

Denne brugsanvisning indeholder alle nødvendige anvisninger til brug af maskinen og en korrekt grundlæggende vedligeholdelse, som kan udføres af brugeren selv. Alt justerings- og vedligeholdelsesarbejde, der ikke er beskrevet i denne brugsanvisning, skal udføres hos din forhandler eller et specialiseret servicecenter, som er i besiddelse af den nødvendige fagkundskab og det nødvendige værktøj til at udføre arbejdet korrekt, således at maskinens oprindelige sikkerhedsniveau bibeholdes. Indgreb udført af værksteder, som ikke er godkendte, eller af ukvalificerede personer medfører, at alle fabrikantens garantier og forpligtelser eller ansvar bortfalder.

- Kun de officielt autoriserede værksteder kan udføre reparation og vedligeholdelse, som dækkes af garantien.
- De autoriserede servicecentre anvender udelukkende originale reservedele. De originale reservedele og det originale tilbehør er blevet specielt udviklet til disse maskiner.
- Uoriginale reservedele og tilbehør er ikke godkendte. Brug af uoriginale reservedele og tilbehør kompromitterer sikkerheden og fritager producenten fra enhver forpligtelse og ethvert ansvar.

## 12. GARANTIDÆKNING

Garantien omfatter udelukkende privatbrugere, dvs. ikke professionelle operatører. Garantien dækker alle defekter relateret til materialernes kvalitet og fejl i forbindelse med produktionen, der opstår i løbet af garantiperioden af din forhandler eller af et specialiseret kundeservicecenter. Garantien dækker udelukkende reparation eller udskiftning af den defekte komponent. Det anbefales at få foretaget en årlig kontrol af maskinen på et autoriseret servicecenter til vedligeholdelse, service og kontrol af de monterede sikkerhedsanordninger. Garantidækningen forudsætter en regelmæssig vedligeholdelse af maskinen. Brugeren bør nøje følge alle anvisninger i den vedlagte dokumentation. Garantien dækker ikke skader som følge af:

- Manglende kendskab til den medfølgende dokumentation (instruktionsbøger).
- Anvendelse til professionelle formål.
- Uopmærksomhed, uagtsomhed.
- Eksterne årsager (lynnedslag, stød, tilstedeværelse af fremmedlegemer i maskinen) eller ulykker.
- Utilsigtet eller ukorrekt brug og montage iht. fabrikantens anvisninger.
- Dårlig vedligeholdelse.

- Ændring af maskinen.
  - Anvendelse af uoriginale reservedele (tilpassede dele).
  - Anvendelse af tilbehør, som ikke er leveret eller godkendt af fabrikanten.
- Garantien dækker heller ikke:
- Handlinger til ordinær/ekstraordinær vedligeholdelse (som beskrevet i instruktionsbogen).
  - Normal slitage af forbrugsmaterialer, såsom transmissionsremme, skæreanordninger, lygter, hjul, sikkerhedsmøtrikker og ledninger.
  - Normal slitage.
  - Forværring af maskinens æstetiske udseende som følge af brug.
  - Stoffer som olie, benzin og smørefedt.
  - Understøttelse til skæreanordninger.
  - Eventuelle ekstraomkostninger til aktivering af garantien, såsom overflytning til brugeren, transport af maskinen til forhandleren, leje af udstyr til udskiftning eller tilkaldelse af en ekstern virksomhed for alle vedligeholdelsesopgaver.
- Garantierne for de termiske motorer, som ikke er "ST"-motorer, er dækket af fabrikantgarantien for den pågældende motor med de tidsrum og betingelser, der er specificeret af denne. Brugeren er beskyttet af den nationale lovgivning. Brugers rettigheder i henhold til den nationale lovgivning er ikke på nogen måde begrænset af denne garanti.

## 13. TABEL FOR VEDLIGEHOLDELSE

Indgreb	Hypighed	Note
<b>MASKINE</b>		
Kontrol af alle fastgøringer	Før hver brug	afsn. 7.5
Sikkerhedstjek / Kontrol af betjening	Før hver brug	afsn. 6.2
Kontrollér beskyttelserne på sideudkastet/udkastet bagpå.	Før hver brug	afsn. 6.2.1
Kontrollér opsamlingsposen og sideudkastskærmen.	Før hver brug	afsn. 6.2.1
Kontrol af skæreanordning	Før hver brug	afsn. 6.2.1
Generel rengøring og kontrol	Efter hver brug	afsn. 7.4
Kontrol af eventuelle skader på maskinen. Kontakt om nødvendigt et autoriseret servicecenter.	Efter hver brug	-
Justering af regulatorens kabel	**	afsn. 7.7
Udskiftning af skæreanordningen	-	afsn. 8.1 ***
<b>MOTOR</b>		
Kontrol/genopfyldning af brændstof	Før hver brug	afsn. 6.1.1 / 7.2 *
Kontrol / efterfyldning af motorolie	Før hver brug	afsn. 6.1.1 / 7.3 *
Kontrol og rengøring af luftfilter	*	*
Kontrol og rengøring af tændrørens kontakter	*	*
Udskiftning af tændrør	*	*
Batteriopladning	*	afsn. 7.6 *

\* Se motorens brugsmanual.

\*\* Indgreb som skal udføres ved de første tegn på funktionsfejl

\*\*\* Indgrebet skal udføres af deres forhandler eller et specialiseret center

## 14. PROBLEMER OG DERES LØSNING

Såfremt de ovennævnte indgreb ikke løser problemet, bør der rettes henvendelse til forhandleren.		
PROBLEM	MULIG ÅRSAG	AFHJÆLPNING
1. Motoren starter ikke eller stopper hele tiden.	Ukorrekt startprocedure.	Følg anvisningerne (se kap. 6.3).
	Der mangler olie eller benzin i motoren.	Kontrollér olie- og benzinniveauet.
	Tændrøret er snavset eller ukorrekt afstand mellem elektroderne.	Kontrollér tændrøret (se motorens instruktionsbog).
	Tilstopning af luftfilter.	Rens og/eller udskift filteret (se motorens instruktionsbog).
	Driftsforstyrrelser i karburator.	Kontakt et autoriseret servicecenter.
	Plæneklipperen blev ikke tømt for benzin ved afslutningen på den forrige sæson. Svømmere kan være blokeret.	Se motorens instruktionsbog og kontakt det autoriserede servicecenter.
2. Motoren virker uregelmæssig, den mangler effektivitet under belastning eller den standser under arbejdet.	Tilstopning af luftfilter.	Rens og/eller udskift filteret (se motorens instruktionsbog).
	Tændrøret er snavset eller ukorrekt afstand mellem elektroderne.	Kontrollér tændrøret (se motorens instruktionsbog).
	Driftsforstyrrelser i karburator.	Kontakt et autoriseret servicecenter.
3. Motor er druknet.	Der er blevet trukket flere gange i startgrebet med chokeren slået til.	Se motorens brugsmmanual.
	Der er blevet trukket flere gange i startgrebet med hættten til tændrøret frakoblet.	Sæt hættten på tændrøret og forsøg at starte motoren. (Se motorens brugsmmanual).
4. Det afklippede græs opsamles ikke længere i opsamlingsposen.	Skæreanordningen har ramt et fremmedlegeme og har fået et slag.	Stands motoren og tag hættten af tændrøret. Kontrollér for eventuelle skader og kontakt et autoriseret servicecenter for at få skæreanordningen udskiftet (afsnit 8.1).
	Chassiset er snavset indvendigt.	Rengør chassiset indvendigt for at lette græssets vej mod opsamlingsposen (afsnit 7.4.2).
5. Græsset er vanskeligt at afklippe.	Skæreanordningen er i dårlig stand.	Kontakt et autoriseret servicecenter for at gå skæreanordningen slebet eller udskiftet.
6. Der høres støj og/eller overdrevne vibrationer under arbejdet.	Nogle dele er blevet beskadiget eller er løse Stiften på skæreanordninger er røget ud af sit leje.	Sluk maskinen og frakobl tændrørskabet (Fig.24.0). Kontroller om der er tegn på skader Kontroller om der findes løse dele, og fastspænd dem Få udført en yderligere kontrol, udskiftning eller reparation på et autoriseret servicecenter
	Fastgørelsen af skæreanordningen har løsnet sig, eller skæreanordningen er blevet beskadiget.	Stands motoren og tag hættten af tændrøret (Fig.24.0). Kontakt et autoriseret servicecenter for at få udført kontroller, udskiftninger eller reparationer (afsnit 8.1).

## 15. TILBEHØR

### 15.1 KIT TIL "MULTICLIP"

Fintsnitter det klippede græs og efterlader det på plænen i stedet for at opsamle det i opsamlingsposen (for maskiner udstyret hermed) (Fig.26.0).



## INHALT

1. ALLGEMEINES.....	1
1.1 Wie ist das Handbuch zu lesen.....	1
1.2 Referenzen.....	1
2. SICHERHEITSVORSCHRIFTEN.....	2
2.1 Schulung.....	2
2.2 Vorbereitende Arbeitsschritte.....	2
2.3 Während der Verwendung.....	2
2.4 Wartung, Instandhaltung und Transport.....	3
2.5 Umweltschutz.....	3
3. DIE MASCHINE KENNENLERNEN.....	4
3.1 Maschinenbeschreibung und Verwendungszweck.....	4
3.2 Sicherheitskennzeichnung.....	4
3.3 Typenschild.....	4
3.4 Wesentliche Bauteile.....	5
4. ZUSAMMENBAU.....	5
4.1 Montage der Bauteile.....	5
4.2 Montage der Grasfangeinrichtung.....	5
4.3 Montage des Griffs.....	5
5. STEUERBEFEHLE.....	5
5.1 Griff für manuellen Start.....	5
5.2 Steuerung für Elektrostart durch Knopfdruck.....	5
5.3 Drosselklappensteuerung.....	6
5.4 Geschwindigkeitsregler.....	6
5.5 Hebel Motorbremse / Schneidwerkzeug.....	6
5.6 Kupplungshebel.....	6
5.7 Einstellung der Schnitthöhe.....	6
6. GEBRAUCH DER MASCHINE.....	6
6.1 Vorbereitende Arbeitsschritte.....	6
6.2 Sicherheitskontrollen.....	7
6.3 Inbetriebnahme.....	8
6.4 Arbeit.....	9
6.5 Stopp.....	9
6.6 Nach der Verwendung.....	10
7. ORDENTLICHE WARTUNG.....	10
7.1 Allgemeines.....	10
7.2 Nachfüllen des Kraftstoffs.....	10
7.3 Kontrolle / Nachfüllen Motoröl.....	10
7.4 Reinigung.....	11
7.5 Befestigungsmutter und -schrauben.....	11
7.6 Batterie.....	11
7.7 Kabeleinstellung des Reglers.....	11
8. AUSSERORDENTLICHE WARTUNG.....	11
8.1 Schneidwerkzeug.....	11
9. UNTERSTELLUNG.....	12
9.1 Vertikale Unterstellung.....	12
10. BEWEGUNG UND TRANSPORT.....	12
11. SERVICE UND REPARATUREN.....	12
12. DECKUNG DER GARANTIE.....	13
13. WARTUNGSTABELLE.....	13
14. STÖRUNGSSUCHE.....	14
15. SONDERZUBEHÖR.....	15
15.1 Mulching-Kit.....	15

## 1. ALLGEMEINES

### 1.1 WIE IST DAS HANDBUCH ZU LESEN

Abschnitte mit besonders wichtigen Informationen zur Sicherheit und zum Betrieb sind im Text des Handbuchs nach folgenden Kriterien unterschiedlich hervorgehoben:

**HINWEIS ODER WICHTIG** *liefern erläuternde Hinweise oder andere Angaben zu bereits an früherer Stelle gemachte Aussagen, in der Absicht, die Maschine nicht zu beschädigen oder Schäden zu vermeiden.*

Das Symbol  hebt eine Gefahr hervor. Die Nichtberücksichtigung der Warnung kann zu persönlichen Verletzungen und Verletzungen an Dritten und/oder Schäden führen.

.....

- \* Die Abschnitte, die mit einem Rahmen aus grauen Punkten gekennzeichnet sind, enthalten optionale Eigenschaften, die nicht bei allen Modellen in diesem Handbuch vorhanden sind. Prüfen, ob die Eigenschaft beim eigenen Modell vorhanden ist.

.....

Alle Hinweise "vorne", "hinten", "rechts" und "links" beziehen sich auch die Position des fahrenden Maschinenbedieners.

### 1.2 REFERENZEN

#### 1.2.1 Abbildungen

Die Abbildungen in dieser Betriebsanleitung sind mit 1, 2, 3, usw. nummeriert. Die in den Abbildungen angegebenen Komponenten sind mit den Buchstaben A, B, C, usw. gekennzeichnet. Ein Bezug auf die Komponente C in der Abbildung 2 wird mit folgender Beschriftung angegeben: "Siehe Abb. 2.C" oder einfach "(Abb. 2.C)". Die Abbildungen haben Hinweischarakter. Die tatsächlichen Teile können sich von den dargestellten unterscheiden.

#### 1.2.2 Titel

Das Handbuch ist in Kapitel und Absätze unterteilt. Der Titel des Absatzes "2.1 Schulung" ist ein Untertitel von "2. Sicherheitsnormen". Die Referenzen von Titeln und Absätzen sind mit der Abkürzung Kap. oder Abs. und der entsprechenden Nummer gekennzeichnet. Beispiel: "Kap. 2" oder "Abs. 2.1"



## 2. SICHERHEITSVORSCHRIFTEN

### 2.1 SCHULUNG



**Machen Sie sich mit den Bedienteilen und dem richtigen Gebrauch der Maschine vertraut. Lernen Sie, den Motor schnell abzustellen. Die Nichtbeachtung der Sicherheitshinweise und der Anweisungen kann zu Unfällen bzw. schweren Verletzungen führen.**

- Erlauben Sie niemals Kindern oder Personen, die nicht über die erforderlichen Kenntnisse dieser Gebrauchsanweisung verfügen, die Maschine zu benutzen. Örtliche Bestimmungen können das Mindestalter des Benutzers festlegen.
- Die Maschine niemals verwenden, wenn der Benutzer müde ist oder sich nicht wohl fühlt, oder wenn er Arzneimittel oder Drogen, Alkohol oder andere Stoffe zu sich genommen hat, die seine Aufmerksamkeit und Reaktionsfähigkeit beeinträchtigen.
- Nicht Kinder oder andere Passagiere transportieren.
- Beachten Sie, dass der Benutzer für Unfälle und Schäden verantwortlich ist, die anderen Personen oder deren Eigentum widerfahren können. Es gehört zum Verantwortungsbereich des Benutzers, potenzielle Risiken des Geländes, auf dem gearbeitet wird, einzuschätzen. Außerdem muss er alle erforderlichen Vorsichtsmaßnahmen für seine eigene Sicherheit und die der anderen ergreifen, insbesondere an Hängen, auf unebenem, rutschigem oder nicht festem Gelände.
- Falls die Maschine an andere übergeben oder überlassen wird, muss sichergestellt werden, dass der Benutzer die Gebrauchsanweisungen in diesem Handbuch liest.

### 2.2 VORBEREITENDE ARBEITSSCHRITTE

#### Persönlichen Schutzausrüstungen (PSA)

- Angemessene Kleidung tragen: Robuste Arbeitsschuhe mit rutschfester Sohle und lange Hosen. Mähen Sie nicht barfußig oder mit leichten Sandalen bekleidet. Gehörschutz tragen.
- Der Einsatz eines Gehörschutzes kann die Fähigkeit eventuelle Warnungen zu hören, vermindern (Schrei oder Alarm). Den Vorfällen rund um den Arbeitsbereich höchste Aufmerksamkeit schenken.
- In allen Situationen, die Gefahren für die Hände mit sich bringen, Arbeitshandschuhe tragen.
- Keine Schals, Hemden, Halsketten, Armbänder, Kleidungsstücke mit fliegenden Teilen oder mit Bändern oder Krawatten und andere lose hängende Accessoires tragen, die sich in der Maschine oder in eventuell auf dem Arbeitsplatz befindlichen Gegenständen verfangen könnten.
- Langes Haar zusammenbinden.

#### Arbeitsbereich / Maschine

- Den gesamten Arbeitsbereich sorgfältig prüfen und alles entfernen, was von der Maschine ausgestoßen werden könnte oder das Schneidwerkzeug/Drehorgane beschädigen könnte (Steine, Äste, Eisendrähte, Knochen, usw.).

#### Verbrennungsmotor: Kraftstoff



**GEFAHR!** Der Kraftstoff ist hoch entflammbar.

- Den Kraftstoff ausschließlich in eigens für Kraftstoffe zugelassenen Behältern aufbewahren und zwar an einem sicheren Ort, fern von Wärmequellen oder offenen Flammen.
- Die Behälter frei von Gras- und Blätterresten oder übermäßigem Fett halten.
- Die Behälter niemals in Reichweite von Kindern aufbewahren.
- Nicht während des Nachfüllvorgangs oder Auffüllens von Kraftstoff rauchen. Dies gilt auch immer dann, wenn Kraftstoff gehandhabt wird.
- Den Kraftstoff unter Verwendung eines Trichters nur im Freien nachfüllen.
- Vermeiden, die Dämpfe des Kraftstoffs einzuatmen.
- Während der Motor läuft oder bei heißer Maschine darf der Tankverschluss nicht geöffnet bzw. Kraftstoff nachgefüllt werden.
- Tankverschluss langsam öffnen, um den darin entstandenen Druck langsam abzubauen.
- Keine Flammen an die Tanköffnung annähern, um den Inhalt zu kontrollieren.
- Wenn Kraftstoff austritt, darf kein Versuch unternommen werden, den Motor zu starten. Stattdessen ist die Maschine von der kraftstoffverschmutzten Fläche zu entfernen. Alles vermeiden, was einen Brand verursachen könnte, bis der Kraftstoff verdampft ist und die Dämpfe des Kraftstoffs sich aufgelöst haben.
- Sofort jede Spur von Kraftstoff reinigen, die auf Maschine oder Boden geschüttet wurde.
- Die Deckel von Tank und Behälter des Kraftstoffs immer wieder gut abschließen.
- Maschine nicht am Befüllungsort starten. Der Motor darf erst angelassen werden, wenn er mindestens 3 m vom Kraftstoff-Befüllungsort entfernt ist.
- Den Kontakt von Kraftstoff mit Kleidung vermeiden. Andernfalls die Kleidung wechseln, bevor der Motor gestartet wird.

### 2.3 WÄHREND DER VERWENDUNG

#### Arbeitsbereich

- Den Motor nicht in geschlossenen Räumen starten, wo sich gefährlicher Kohlenmonoxid-Rauch anhäufen kann. Das Anlassen muss im Freien oder an einem gut belüfteten Ort erfolgen. Man muss sich immer bewusst sein, dass die Abgase des Motors giftig sind!
- Während des Maschinenstarts Schalldämpfer und folglich auch Abgase nicht gegen entflammare Materialien richten.
- Die Maschine darf nicht in explosionsgefährdeten Bereichen, wo brennbare Flüssigkeiten, Gas oder Staub vorhanden sind, verwendet werden. Elektrowerkzeuge erzeugen Funken, die den Staub oder die Dämpfe entzünden können.
- Nur bei Tageslicht oder bei guter künstlicher Beleuchtung und mit guten Sichtverhältnissen arbeiten.
- Personen, Kinder und Tiere vom Arbeitsbereich fern halten. Kinder müssen von einem Erwachsenen beaufsichtigt werden.
- Vermeiden, im feuchten Gras, bei Regen oder Gewittergefahr, insbesondere wenn die Möglichkeit von Blitzen besteht, zu arbeiten.
- Besonders auf die Unebenheiten des Bodens (Erhebungen, Gräben), auf Hänge und versteckte Gefahren und das Vorhandensein eventueller Hindernisse achten, die die Sicht einschränken könnten.

- In der Nähe von abschüssigen Stellen, Gräben oder Dämmen besonders vorsichtig sein. Die Maschine kann umstürzen, wenn ein Rad über einen Rand hinaus geht oder wenn der Rand abrutscht.
- Quer zum Hang und nie in Richtung des Gefälles aufwärts/abwärts arbeiten. Bei Richtungswechsel ist sehr auf den eigenen Abstützpunkt zu achten. Gleichzeitig muss man sicherstellen, dass die Räder nicht auf Hindernisse stoßen (Steine, Zweige, Wurzeln, usw.), die ein seitliches Abrutschen oder den Verlust der Kontrolle über die Maschine verursachen könnten.
- Wenn Sie die Maschine in der Nähe der Straße verwenden, achten Sie auf den Verkehr.
- Um die Gefahr eines Brands zu vermeiden, die Maschine nicht mit heißem Motor zwischen Blättern, trockenem Gras oder anderem entflammbarem Material stehen lassen.

#### Verhaltensweisen

- Vorsichtig sein, wenn man im Rückwärtsgang oder nach hinten fährt. Schauen Sie hinter sich, bevor Sie in den Rückwärtsgang schalten und während Sie zurücksetzen, um sicherzustellen, dass keine Hindernisse vorhanden sind.
- Führen Sie die Maschine nur im Schritttempo.
- Lassen Sie sich nicht vom Rasenmäher ziehen.
- Halten Sie Hände und Füße immer von den Schneidwerkzeugen fern, sowohl beim Anlassen des Motors als auch während des Gebrauchs der Maschine.
- Achtung: Das Schneideelement dreht sich auch nach dem Auskuppeln noch einige Sekunden nach dem Ausschalten des Motors weiter.
- Halten Sie sich immer entfernt von der Auswurföffnung.
- Nicht die Teile des Motors berühren, die sich während der Verwendung erhitzen. Es besteht Verbrennungsgefahr.

**⚠ Im Fall von Brüchen oder Unfällen während der Arbeit, sofort den Motor abstellen und die Maschine entfernen, damit sie keine weiteren Schäden anrichtet. Wenn bei einem Unfall man selbst oder Dritte verletzt werden, unverzüglich die der Situation angemessene erste Hilfe leisten und zur notwendigen Behandlung ein Krankenhaus aufsuchen. Entfernen Sie sorgfältig alle eventuellen Rückstände, die – falls sie unbeaufsichtigt bleiben – Schäden oder Verletzungen an Personen oder Tieren verursachen könnten.**

#### Verwendungseinschränkungen

- Die Maschine nie mit beschädigten, fehlenden oder nicht korrekt angebrachten Schutzvorrichtungen verwenden (Grasfangeinrichtung, seitlicher oder hinterer Auslasschutz).
- Die Maschine nicht verwenden, wenn Zubehör/Werkzeuge nicht in den vorgesehenen Punkten installiert sind.
- Die vorhandenen Sicherheitssysteme/ Mikroschalter dürfen nicht abgeschaltet, deaktiviert, entfernt oder verändert werden.
- Den Motorregler nicht verstellen und den Motor nicht überdrehen lassen. Wenn der Motor mit zu hoher Drehzahl laufen gelassen wird, erhöht sich das Risiko von Verletzungen.
- Die Maschine darf keinen übermäßigen Kräften ausgesetzt werden, und kleine Maschinen dürfen nicht für schwere Arbeiten verwendet werden. Die Verwendung einer geeigneten Maschine vermindert die Risiken und verbessert die Qualität der Arbeit.

## 2.4 WARTUNG, INSTANDHALTUNG UND TRANSPORT

Durch regelmäßige Wartung und ordnungsgemäßen Unterstand wird die Sicherheit und Leistung der Maschine gewahrt.

#### Wartung

- Die Maschine nie verwenden, wenn Teile abgenutzt oder beschädigt sind. Schadhafte oder abgenutzte Teile sind zu ersetzen und dürfen nicht repariert werden.
- Um die Brandgefahr zu verringern, regelmäßig kontrollieren, dass keine Öl- und/ oder Kraftstoffverluste auftreten.
- Während der Arbeiten zur Einstellung der Maschine darauf achten, dass die Finger nicht zwischen dem sich drehenden Schneidwerkzeug und den festen Teilen der Maschine eingeklemmt werden.

**⚠ Die in dieser Anleitung angegebenen Geräusch- und Vibrationspegel sind Höchstwerte beim Betrieb der Maschine. Der Einsatz eines nicht ausgewuchteten Schneidelements, die zu hohe Fahrgeschwindigkeit und die fehlende Wartung wirken sich signifikant auf die Geräuschemissionen und die Vibrationen aus. Demzufolge müssen vorbeugende Maßnahmen getroffen werden, um mögliche Schäden durch zu hohen Lärm und Belastungen durch Vibrationen zu vermeiden; die Maschine warten, Gehörschutz tragen, während der Arbeit Pausen einlegen.**

#### Unterstellung

- Die Maschine nicht mit Kraftstoff im Tank an einem Ort aufbewahren, wo die Kraftstoffdämpfe Flammen, Funken oder eine starke Wärmequelle erreichen könnten.
- Um die Brandgefahr zu vermindern, keine Behälter mit Schnittabfällen innerhalb eines Raumes lassen.

## 2.5 UMWELTSCHUTZ

Für ein ziviles Zusammenleben und die Umwelt, in der wir leben, muss der Umweltschutz ein maßgeblicher und vorrangiger Aspekt bei der Verwendung der Maschine sein.

- Vermeiden Sie es, Ihre Nachbarschaft zu stören. Benutzen Sie die Maschine nur zu vernünftigen Uhrzeiten (nicht früh am Morgen oder spät am Abend, wenn die Personen gestört werden könnten).
- Halten Sie sich strikt an die örtlichen Vorschriften für die Entsorgung von Verpackungen, beschädigten Teilen bzw. allen weiteren umweltschädlichen Stoffen. Diese Abfälle dürfen nicht zusammen mit dem Hausmüll entsorgt werden, sondern müssen getrennt gesammelt und zu einem Wertstoffhof bzw. zu speziellen Sammelstellen gebracht werden, die für die Wiederverwendung der Stoffe sorgen.
- Halten Sie sich strikt an die örtlichen Vorschriften für die Entsorgung der Abfallmaterialien.
- Bei der Außerbetriebnahme darf die Maschine nicht einfach in der Umwelt abgestellt werden, sondern muss gemäß der örtlichen Vorschriften an einen Wertstoffhof übergeben werden.

### 3. DIE MASCHINE KENNENLERNEN

#### 3.1 MASCHINENBESCHREIBUNG UND VERWENDUNGSZWECK

##### Diese Maschine ist ein handgeführter Rasenmäher.

Die Maschine besteht im Wesentlichen aus einem Motor, der in einem Gehäuse eingeschlossenes Schneidwerkzeug antreibt, und verfügt über Räder und einen Griff.

Der Bediener kann die Maschine führen und die Hauptsteuerungen betätigen, wobei er immer hinter dem Griff steht, also in Sicherheitsabstand zum rotierenden Schneidwerkzeug.

Wenn der Bediener sich von der Maschine entfernt, werden der Motor und das rotierende Schneidwerkzeug innerhalb weniger Sekunden angehalten.

##### 3.1.1 Bestimmungsgemäße Verwendung

Diese Maschine wurde für den Schnitt (und die Sammlung) von Gras in Gärten und auf Rasenflächen geplant und gebaut, deren Größe der Schnittleistung entspricht, wobei sie von einem Bediener handgeführt wird.

Im Allgemeine kann diese Maschine:

1. Gras mähen und im Grasfangeinrichtung sammeln.
2. Gras mähen und von der Rückseite auf den Boden auswerfen (wenn vorgesehen).
3. Gras mähen und seitlich auswerfen (wenn vorgesehen).
4. Gras mähen, zerkleinern und wieder am Boden ablegen ("Mulching"-Effekt, wenn vorgesehen).

Die Verwendung von speziellem Zubehör, das vom Hersteller als Original-Ausrüstung vorgesehen ist oder separat gekauft werden kann, ermöglicht es, diese Arbeit in verschiedenen Betriebsarten durchzuführen, die in diesem Handbuch oder in den Anleitungen zu den einzelnen Zubehörteilen beschrieben sind.

##### 3.1.2 Unsachgemäße Verwendung

Jede andere Verwendung, die von der oben genannten abweicht, kann sich als gefährlich erweisen und Personen- und/oder Sachschäden verursachen. Als nicht bestimmungsgemäße Verwendung gelten (beispielsweise, aber nicht nur):

- Der Transport von anderen Personen, Kindern oder Tieren auf der Maschine, weil sie fallen und sich schwere Verletzungen zuziehen oder ein sicheres Lenken negativ beeinträchtigen könnten.
- Sich von der Maschine transportieren zu lassen.
- Verwendung der Maschine zum Ziehen oder Schieben von Lasten.
- Betätigen des Schneidwerkzeugs in graslosen Bereichen.
- Verwendung der Maschine für das Sammeln von Blättern oder Geröll.
- Verwendung der Maschine zum Schneiden von Hecken oder anderen Pflanzen außer Rasen.
- Verwendung der Maschine durch mehr als eine Person.

**WICHTIG** Die nicht bestimmungsgemäße Verwendung der Maschine hat den Verfall der Garantie und die Ablehnung jeder Haftung seitens des

Herstellers zur Folge. Dem Benutzer selbst dadurch entstandene oder Dritten zugefügte Schäden oder Verletzungen gehen zu Lasten des Benutzers.



#### 3.1.3 Benutzer



Diese Maschine ist für die Benutzung durch Verbraucher, also Laien bestimmt. Sie ist für den „Hobbygebrauch“ bestimmt.



**WICHTIG** Die Maschine darf nur von einem eingetragenen Maschinenbediener verwendet werden.

#### 3.2 SICHERHEITSKENNZEICHNUNG

Auf der Maschine erscheinen verschiedene Symbole (Fig.2.0). Ihre Funktion besteht darin, dem Bediener an die Verhaltensweisen zu erinnern, um die Maschine mit der notwendigen Achtsamkeit und Vorsicht zu verwenden. Bedeutung der Symbole:

  **Achtung.** Vor dem Gebrauch der Maschine die Gebrauchsanweisungen lesen.

  **Hinweis!** Nicht Hände oder Füße in den Sitz des Schneidwerkzeugs einführen. Nehmen Sie den Zündkerzenstecker ab und lesen Sie die Anleitungen, bevor Sie Wartungs- oder Reparaturarbeiten beginnen.

  **Gefahr! Gefahr, dass Gegenstände herausgeschleudert werden.** Während des Gebrauchs, halten Sie Dritte von der Arbeitszone entfernt.

  **Gefahr! Schnittgefahr.** Schneidwerkzeug in Bewegung. Nicht Hände oder Füße in den Sitz des Schneidwerkzeugs einführen.

**WICHTIG** Beschädigte oder unleserlich gewordene Etiketten müssen ausgetauscht werden. Die neuen Etiketten beim eigenen autorisierten Kundendienstzentrum anfordern.

#### 3.3 TYPENSCHILD

Das Typenschild gibt die folgenden Daten wieder (Fig.1.0).

1. Schalleistungspegel.
2. Konformitätszeichen CE.
3. Herstellungsjahr.
4. Maschinentyp.
5. Seriennummer.
6. Name und Anschrift des Herstellers.
7. Artikelnummer.
8. Nennleistung und maximale Drehzahl des Motors.
9. Gewicht in kg.

Die Daten zur Identifizierung der Maschine in die entsprechenden Räume auf der Etikette schreiben, die auf der Rückseite des Deckblatts wiedergegeben ist.

**WICHTIG** Die auf dem Schild wiedergegebenen Kennungsdaten zur Identifizierung des Produkts immer dann verwenden, wenn man die autorisierte Werkstatt kontaktiert.

**WICHTIG** Das Beispiel der Konformitätserklärung finden Sie auf den letzten Seiten des Handbuchs.

### 3.4 WESENTLICHE BAUTEILE

Die Maschine ist mit den folgenden wesentlichen Bauteilen mit folgenden Funktionen ausgestattet (Fig.1.0):

- A. **Chassis:** Ist das Gehäuse, das das rotierende Schneidwerkzeug umschließt.
- B. **Motor:** Er bewegt sowohl das Schneidwerkzeug als auch den Antrieb der Räder (wenn vorgesehen).
- C. **Schneidwerkzeug:** Ist das Element, das das Gras mäht.
- D. **Hinterer Auswurfschutz:** Ist ein Sicherheitsschutz, der verhindert, dass eventuell durch das Schneidwerkzeug aufgenommene Gegenstände weit von der Maschine weggeschleudert werden.
- E. **Hinterer Auswurfdeflektor (falls vorgesehen):** außer der Funktion, das Gras hinten auf dem Boden auszuwerfen, kommt ihm eine Sicherheitsfunktion zu. Er verhindert, dass eventuell durch das Schneidwerkzeug aufgenommene Gegenstände weit von der Maschine weggeschleudert werden.
- F. **Seitlicher Auswurfschutz (falls vorgesehen):** Ist ein Sicherheitsschutz, der verhindert, dass eventuell durch das Schneidwerkzeug aufgenommene Gegenstände weit von der Maschine weggeschleudert werden.
- G. **Seitlicher Auswurfdeflektor (falls vorgesehen):** Außer der Funktion, das Gras seitlich auf dem Boden auszuwerfen, kommt ihm eine Sicherheitsfunktion zu. Er verhindert, dass eventuell durch das Schneidwerkzeug aufgenommene Gegenstände weit von der Maschine weggeschleudert werden.
- H. **Grasfangeinrichtung:** Außer der Funktion, das gemähte Gras einzusammeln, kommt der Grasfangeinrichtung eine Sicherheitsfunktion zu. Sie verhindert, dass eventuell durch das Schneidwerkzeug aufgenommene Gegenstände weit von der Maschine weggeschleudert werden.
- I. **Griff:** Ist die Arbeitsposition des Maschinenbedieners. Seine Länge sorgt dafür, dass der Maschinenbediener während der Arbeit immer einen Sicherheitsabstand zum drehenden Schneidwerkzeug beibehält.
- J. **Hebel Motorbremse / Schneidwerkzeug:** Ist der Hebel, der den Start und Stopp des Motors erlaubt und gleichzeitig das Schneidwerkzeug an-/auskuppelt.
- K. **Kupplungshebel:** Ist der Hebel, der den Antrieb auf die Räder bringt und die Vorwärtsbewegung der Maschine erlaubt.

## 4. ZUSAMMENBAU

 Die zu befolgenden Sicherheitsnormen werden in Kap. 2 beschrieben. Diese Hinweise sehr genau

**berücksichtigen, um keine schweren Risiken oder Gefahren einzugehen.**

Aus Gründen der Lagerung und des Transports werden einige Bauteile der Maschine nicht in der Fabrik eingebaut, sondern müssen nach Entfernung der Verpackung nach den folgenden Anweisungen montiert werden.

 **Das Auspacken und die Montage müssen auf einer ebenen und stabilen Oberfläche erfolgen. Es muss genügend Platz zur Bewegung der Maschine und der Verpackung sowie das geeignete Werkzeug zur Verfügung stehen. Die Maschine nicht verwenden, bevor die Anweisungen des Abschnitts "MONTAGE" ausgeführt wurden.**

### 4.1 MONTAGE DER BAUTEILE

In der Verpackung sind die Montagebauteile enthalten.

#### 4.1.1 Auspackvorgang

1. Die Verpackung vorsichtig öffnen. Dabei darauf achten, keine Bauteile zu verlieren.
2. Die im Karton enthaltenen Unterlagen einschließlich dieser Gebrauchsanweisung durchlesen.
3. Alle losen Komponenten aus dem Karton nehmen.
4. Die Maschine aus dem Karton entnehmen.
5. Den Karton und die Verpackungen unter Beachtung der örtlichen Vorschriften entsorgen.

### 4.2 MONTAGE DER GRASFANGEINRICHTUNG

Die Grasfangeinrichtung wird bereits zusammengebaut geliefert. Sicherstellen, dass die Bauteile korrekt zusammengebaut sind (Fig.3.A) (Typ "I" - "II").

### 4.3 MONTAGE DES GRIFFS

Den Griff vorsichtig in der Arbeitsposition öffnen (Fig.4.A).

- Das Starterseil in die untere und obere Spirale
- einführen und die Mutter (Fig.4.B) festziehen.

## 5. STEUERBEFEHLE

### 5.1 GRIFF FÜR MANUELLEN START

- Erlaubt den manuellen Start des Motors (Fig.5.A).

### 5.2 STEUERUNG FÜR ELEKTROSTART DURCH KNOPFDRUCK

- **ENGINE START** Erlaubt den Elektrostart des Motors (Fig.5.B).

## 5.3 DROSSELKLAPPENSTEUERUNG

Regelt die Drehzahlen des Motors (Fig.6.A).

Die auf dem Schild angezeigten Positionen entsprechen:



1. **Vollgas.** Immer während des Maschinenbetriebs verwenden.



2. **Leerlauf.** Wird verwendet, wenn der Motor während der Haltephasen warm genug ist.



3. **“Choke” eingelegt.** Wird beim Starten eines kalten Motors benutzt.

**HINWEIS** Unter einem Kaltstart versteht man den Start, der nach mindestens 5 Minuten nach Anhalten des Motors oder nach einem Auftanken mit Kraftstoff erfolgt.

## 5.4 GESCHWINDIGKEITSREGLER

Der Geschwindigkeitsregler erlaubt die

Vorschubgeschwindigkeit einzustellen (Fig.7.A).

Die auf dem Schild angezeigten Positionen entsprechen:





1. **Höchstgeschwindigkeit.**



2. **Mindestgeschwindigkeit.**

**WICHTIG** Der Übergang von einer Geschwindigkeit zur anderen muss bei laufendem Motor und eingeschaltetem Antrieb erfolgen. Den Geschwindigkeitsregler nicht berühren, solange der Motor ausgeschaltet ist. Der Regler könnte dadurch beschädigt werden.

**HINWEIS** Sollte sich die Maschine mit dem Hebel in Position «  » nicht bewegen, den Bedienungshebel einfach in Position «  » verstellen und dann sofort wieder zurück in Position «  ».

## 5.5 HEBEL MOTORBREMSE / SCHNEIDWERKZEUG

Ist der Hebel, der den Start und Stopp des Motors erlaubt und gleichzeitig das Schneidwerkzeug an-/auskuppelt (Fig.8.A).

## 5.6 KUPPLUNGSHABEL

Überträgt den Antrieb an die Räder und erlaubt die Vorwärtsbewegung der Maschine.

 1. **Antrieb eingeschaltet.** Der Vorschub des Rasenmähers erfolgt, wenn der Hebel gegen den Griff gedrückt wird (Fig.8.B). Beim Loslassen des Hebels hält der Rasenmäher an.

**WICHTIG** Das Anlassen des Motors muss stets mit ausgekuppeltem Antrieb erfolgen.

**WICHTIG** Um das Getriebe nicht zu beschädigen, die Maschine mit eingekuppeltem Getriebe möglichst nicht rückwärts ziehen.

## 5.7 EINSTELLUNG DER SCHNITTHÖHE

Durch Absenken oder Anheben des Chassis kann das Gras in verschiedenen Schnitthöhen gemäht werden.

 **Den Arbeitsschritt bei stillstehendem Schneidwerkzeug ausführen.**

• **Einstellung des Typs “I”.**

Die Schnitthöhe kann durch Druck der Taste (Fig.9.A) und Anheben oder Absenken des Chassis über den Griff (Fig.9.B) bis zur gewünschten Position eingestellt werden.

• **Einstellung des Typs “II”.**

Die Einstellung der Schnitthöhe erfolgt durch den entsprechenden Hebel (Fig.9.C), der das Chassis bis zur gewünschten Position anhebt oder absenkt.

## 6. GEBRAUCH DER MASCHINE

 **Die zu befolgenden Sicherheitsnormen werden in Kap. 2 beschrieben. Diese Hinweise sehr genau berücksichtigen, um keine schweren Risiken oder Gefahren einzugehen.**

**WICHTIG** Für die Hinweise bezüglich des Motors und der Batterie (falls vorgesehen), die entsprechenden Handbücher zu Rate ziehen.

### 6.1 VORBEREITENDE ARBEITSSCHRITTE

Vor dem Beginn der Arbeit muss man eine Reihe von Kontrollen und Arbeiten durchführen, um sicherzustellen, dass die besten Ergebnisse erzielt und maximale Sicherheit erreicht werden. Die Maschine in Horizontalposition bringen und gut auf dem Boden abstützen.

#### 6.1.1 Tanken und Öl einfüllen

**WICHTIG** Die Maschine wird ohne Motoröl und Kraftstoff geliefert.

Vor der ersten Verwendung der Maschine nach dem Kauf, Kraftstoff und Öl nach den Modalitäten und Vorsichtsmaßnahmen einfüllen, die im Hinweishandbuch des Motors und unter den Abs. 7.2/7.3. angegeben sind.

**Vor jeder Verwendung**

Das Vorhandensein von Kraftstoff und den Ölstand durch Befolgen der Hinweise überprüfen,

die im Hinweishandbuch des Motors sowie in den Abs. 7.2/7.3. angegeben sind.

## 6.1.2 Vorbereitung der Maschine beim Betrieb

**HINWEIS** Diese Maschine ermöglicht das Mähen des Rasens mit verschiedenen Modi; vor Arbeitsbeginn sollte die Maschine entsprechend der gewünschten Schnittrart eingestellt werden.

### a. Vorbereitung für das Mähen und Sammeln des Grasses in der Grasfangeinrichtung:

#### • Typ "I"

1. Bei den Modellen mit möglichem seitlichem Auswurf: Sicherstellen, dass der seitliche Auswurfschutz (Fig.10.A) abgesenkt und mit dem Sicherungshebel (Fig.10.B) gesichert ist.
2. Die Grasfangeinrichtung einfügen, wie in der Abbildung angegeben (Fig.10.C). Die seitlichen Stifte in den an der Griffbasis vorhandenen Führungen positionieren, (Fig.10.D) und die Grasfangeinrichtung nach vorne drücken, bis ein deutlicher "Klick" hörbar ist (Fig.10.E).

#### • Typ "II"

1. Den hinteren Auswurfschutz (Fig.11.A) anheben und die Grasfangeinrichtung einhängen (Fig.11.B), indem man die seitlichen Stifte in den an der Griffbasis vorhandenen Führungen positioniert.

### b. Vorbereitung für das Mähen und den hinteren Auswurf des Grasses auf den Boden:

1. Die Grasfangeinrichtung entfernen.
2. Den hinteren Auswurfschutz anheben (Fig.12.A) und den hinteren Auswurfdeflektor (Fig.12.B) in den vorgesehenen Löchern anbringen und dabei dessen Stabilität sicherstellen.
3. Bei den Modellen mit möglichem seitlichem Auswurf: Sicherstellen, dass der seitliche Auswurfschutz (Fig.12.C) abgesenkt und mit dem Sicherungshebel (Fig.12.D) gesichert ist.

Zur Entfernung des hinteren Auswurfdeflektors:

1. Den hinteren Auswurfschutz anheben (Fig.12.A).
2. Den hinteren Auswurfdeflektor anheben und ihn dabei aus den Löchern aushaken (Fig.12.B).

### c. Vorbereitung für das Mähen und den Feinschnitt des Grasses ("Mulching" Funktion):

1. Den hinteren Auswurfschutz (Fig.13.A) anheben und den Deflektordeckel (Fig.13.B) in die Auslassöffnung einführen.
  2. Bei den Modellen mit möglichem seitlichem Auswurf: Sicherstellen, dass der seitliche Auswurfschutz (Fig.12.C) abgesenkt und mit dem Sicherungshebel (Fig.12.D) gesichert ist.
- Zum Entfernen des Deflektordeckels:
1. Den hinteren Auswurfschutz anheben (Fig.13.A).
  2. Den Deflektordeckel herausziehen (Fig.13.B).

### d. Vorbereitung für das Mähen und den seitlichen Auswurf des Grasses auf den Boden:

1. Den hinteren Auswurfschutz (Fig.14.A) anheben und den Deflektordeckel (Fig.14.B) in die Auslassöffnung einführen.
2. Den Sicherungshebel (Fig.14.C) leicht drücken und den seitlichen Auswurfschutz (Fig.14.D) anheben.
3. Den seitlichen Auswurfdeflektor (Fig.14.E) einführen.
4. Den seitlichen Auswurfschutz (Fig.14.D) wieder schließen, um den seitlichen Auswurfdeflektor (Fig.14.E) zu blockieren.

Zur Entfernung des seitlichen Auswurfdeflektors:

5. Den Sicherungshebel (Fig.14.C) leicht drücken und den seitlichen Auswurfschutz (Fig.14.D) anheben.
6. Den seitlichen Auswurfdeflektor (Fig.14.E) aushaken.

Zum Entfernen des Deflektordeckels:

1. Den hinteren Auswurfschutz anheben (Fig.14.A).
2. Den Deflektordeckel herausziehen (Fig.14.B).

## 6.1.3 Einstellung der Schnitthöhe

Die Schnitthöhe einstellen, wie im (Abs. 5.7).

### 6.1.4 Höheneinstellung des Griffs



#### **Den Arbeitsschritt bei stillstehendem Schneidwerkzeug ausführen.**

Die Höhe des Griffs kann in 3 verschiedene Positionen eingestellt werden. Sie werden vom Indikator angegeben, der sich auf der Basis des Griffs befindet (Fig.15.A).

Um die Griffhöhe zu verändern, beide Hebel auf den Griffseiten auslösen (Fig.15.B) (Typ "I"- "II") und sie in Position halten.

Den Griff vorsichtig auf die gewünschte Höhe bringen und die zwei Hebel loslassen.

Von der Arbeitsposition kann man auch den Griff in die geschlossene Position klappen.

## 6.2 SICHERHEITSKONTROLLEN

Die folgenden Sicherheitskontrollen ausführen und überprüfen, dass die Ergebnisse mit denen der Tabellen übereinstimmen.



#### **Immer die Sicherheitskontrollen vor der Verwendung ausführen.**

### 6.2.1 Allgemeine Sicherheitskontrolle

Gegenstand	Ergebnis
Griffe	Sauber, trocken.
Griff	Direkt und fest an der Maschine befestigt.
Schneidwerkzeug	Sauber, nicht beschädigt oder verschlissen.
Hinterer Auswurfschutz; Grasfangeinrichtung	Vollständig. Kein Schaden. Korrekt montiert.
Seitlicher Auswurfschutz; seitlicher Auswurfdeflektor	Vollständig. Kein Schaden. Korrekt montiert.
Hebel Motorbremse / Schneidwerkzeug	Der Hebel muss sich leicht bewegen lassen, darf nicht klemmen und muss wenn losgelassen automatisch und schnell wieder seine Ausgangsposition einnehmen.
Starterseil	Das Seil muss vollständig sein.
Schrauben/Muttern auf der Maschine und auf dem Schneidwerkzeug	Gut befestigt (nicht gelockert).
Elektrische Kabel und Zündkerzenkabel	Vollständig, um Funkenbildung zu vermeiden.
Zündkerzenstecker	Vollständig und korrekt an die Zündkerze montiert.
Maschine	Kein Zeichen von Beschädigung oder Verschleiß.

### 6.2.2 Betriebstests der Maschine

Tätigkeit	Ergebnis
<ol style="list-style-type: none"> <li>Die Maschine starten (Abs. 6.3 ).</li> <li>Hebel Motorbremse / Schneidwerkzeug loslassen.</li> </ol>	<ol style="list-style-type: none"> <li>Das Schneidwerkzeug muss sich bewegen.</li> <li>Die Hebel müssen automatisch und schnell in die Neutralposition zurückkehren. Der Motor muss ausgehen und das Schneidwerkzeug muss innerhalb von wenigen Sekunden stillstehen.</li> </ol>

<ol style="list-style-type: none"> <li>Die Maschine starten (Abs. 6.3 ).</li> <li>Den Kupplungshebel auslösen.</li> <li>Den Kupplungshebel loslassen.</li> </ol>	<ol style="list-style-type: none"> <li>Die Räder schieben die Maschine an.</li> <li>Die Räder stoppen und die Maschine bewegt sich nicht weiter vorwärts.</li> </ol>
Test-Erprobung	Keine anormale Vibration. Kein anomales Geräusch.

**!** Wenn irgendeines der Ergebnisse von den Angaben der folgenden Tabellen abweicht, die Maschine nicht verwenden! Sich bei einem Kundendienstzentrum für die erforderlichen Kontrollen und die Reparatur wenden.

### 6.3 INBETRIEBNAHME

**HINWEIS** Starten Sie den Motor auf einer ebenen Fläche ohne Hindernisse oder hohes Gras.

#### 6.3.1 Modelle mit Griff für manuellen Start

- Bei einem Kaltstart:** Den Gashebel auf die eingelegte "Choke"-Position (Fig.6.A) bringen (falls vorhanden).
- Den Hebel Motorbremse / Schneidwerkzeug in Richtung Griff (Fig.16.A) ziehen.

**HINWEIS** Der Hebel Motorbremse / Schneidwerkzeug muss gezogen gehalten werden, um das Stoppen des Motors zu vermeiden.

- Den Startgriff festhalten und den Motor starten, indem entschlossen am Starterseil gezogen wird (Fig.16.B).
- Nach dem Start den Gashebel auf volle Drehzahl bringen (falls vorhanden).

**HINWEIS** Die Verwendung der "Choke"-Steuerung bei bereits warmem Motor kann die Zündkerze verschmutzen und den unregelmäßigen Lauf des Motors zur Folge haben.

### 6.3.2 Modelle mit Steuerung für Elektrostart durch Knopfdruck

1. Die gelieferte Batterie in das entsprechende Fach einführen, das sich auf dem Motor befindet (Fig.17.A.1 / 17.A.2). (Die Anweisungen in der Betriebsanleitung des Motors befolgen). Bei einigen Modellen ist ein Motor mit eingebautem, nicht entfernbarem Akku vorgesehen (Fig.17.A.3).
2. Den Sicherheitsschlüssel ganz einführen (falls vorhanden) (Fig.17.B).
3. Den Hebel Motorbremse / Schneidwerkzeug in Richtung Griff (Fig.17.C) ziehen.

Bei den (Fig.17.A.3)-Motoren leuchtet der Ladestatusanzeiger des Akkus (1) auf oder blinkt 5 Sekunden lang, um anzuzeigen:

- Anzeiger leuchtet auf = das Akku ist ziemlich aufgeladen
- Anzeiger blinkt = das Akku ist fast entladen
- Anzeiger aus = das Akku ist fast vollständig entladen. Folgen Sie den Anweisungen, die im Hinweishandbuch des Motors enthalten sind, für die Notaufladung mittels externer USB-Ladevorrichtung (nicht mit der Maschine geliefert).

**HINWEIS** *Der Hebel Motorbremse / Schneidwerkzeug muss gezogen gehalten werden, um das Stoppen des Motors zu vermeiden.*

4. Den Startgriff drücken und gedrückt halten, bis der Motor startet. (Fig.17.D).

Bei den (Fig.17.A.3)-Motoren schaltet der Ladestatusanzeiger des Akkus (1) aus.

Weitere Informationen zum Motor finden Sie in den Betriebsanleitungen des Motors.

## 6.4 ARBEIT

**WICHTIG** *Während der Arbeit immer den Sicherheitsabstand von dem Schneidwerkzeug halten. Dieser Abstand entspricht der Länge des Griffs.*

### 6.4.1 Mähen des Grasses

1. Mit Vorwärtsbewegung und Schnitt im Rasenbereich beginnen.
2. Vorschubgeschwindigkeit und Schnitthöhe (Abs. 5.7) an die Rasenbedingungen (Höhe, Dichte und Feuchtigkeit des Grasses) und die Menge des entfernten Grasses anpassen.
3. Der Rasen sieht besser aus, wenn man immer mit gleicher Schnitthöhe und abwechselnd in beide Richtungen mäht (Fig.19.0).

### Beim "Mulching" oder hinteren Grasauswurf:

- Stets vermeiden, eine übermäßige Menge Gras zu schneiden. Es darf nie mehr als ein Drittel der Gesamthöhe des Grasses auf einmal geschnitten werden (Fig.18.0).
  - Das Chassis immer gut sauber halten (Abs. 7.4.2).
- Bei seitlichem Auswurf:** Der Mähverlauf sollte so gewählt werden, dass das gemähte Gras nicht auf den noch zu mähenden Rasen geworfen wird.

### 6.4.2 Tipps für einen schönen Rasen

- Damit der Rasen schön, grün und weich bleibt, muss man gleichmäßig mähen. Der Rasen kann aus verschiedenen Grasarten bestehen. Bei häufigem Mähen wachsen Gräser, die viele Wurzeln bilden, mehr und es entsteht ein dichter Rasen; umgekehrt entwickeln sich bei unregelmäßigem Mähen hauptsächlich hohe Gräser und Unkraut (Kleeblatt, Gänseblümchen usw.). Die Mähfrequenz muss im Verhältnis zum Wachstum des Grasses erfolgen, um zu vermeiden, dass das Gras zwischen einem Schnitt und dem andern zu stark wächst.
- Die optimale Höhe eines gepflegten Rasens beträgt ca. 4-5 cm, und bei jedem Mähen sollte dieser um nicht mehr als 1/3 der Gesamthöhe gekürzt werden. Wenn das Gras sehr hoch ist, ist es besser, in zwei Durchgängen in einem Abstand von einem Tag zu mähen, den ersten mit den Schneidwerkzeugen in maximaler Höhe, den zweiten in der gewünschten Höhe.
- Ein zu tiefer Schnitt verursacht Ausrisse, Entwurzelungen des Rasens und ein „fleckiges“ Aussehen.
- In den warmen und trockenen Jahreszeiten ist es zweckmäßig, das Gras etwas höher wachsen zu lassen, um das Austrocknen des Bodens zu vermindern.
- Es ist immer empfehlenswert, das Gras zu mähen, wenn es trocken ist. Nasser Rasen darf nicht geschnitten werden; die Schnittwirkung des sich drehenden Schneidwerkzeugs wird durch das anhaftende Gras vermindert und verursacht Ausrisse im Rasen.
- Die Schneidwerkzeuge müssen in gutem Zustand und gut geschliffen sein, damit der Schnitt sauber wird, ohne Ausfransungen, die zu einem Vergilben der Spitzen führen würden.

### 6.4.3 Leeren der Grasfangeinrichtung

Wenn die Grasfangeinrichtung (Fig.1.H) zu voll ist, wird das Gras nicht mehr effizient eingesammelt und das Geräusch des Rasenmähers ändert sich.

#### Bei einer Grasfangeinrichtung mit Anzeigevorrichtung des Inhalts:



Angehoben = leer.



Abgesenkt = voll.



- Während der Arbeit, bei sich drehendem
- Schneidwerkzeug bleibt der Anzeiger angehoben,
- damit die Grasfangeinrichtung das gemähte
- Gras aufnehmen kann; wenn er sich absenkt
- bedeutet dies, dass die Grasfangeinrichtung
- sich gefüllt hat und geleert werden muss.

Zum Entfernen und Entleeren der Grasfangeinrichtung:

1. Den Hebel Motorbremse / Schneidwerkzeug loslassen (Fig.20.A).
2. Auf den Stillstand des Schneidwerkzeugs warten.
3. Nur mit Grasfangeinrichtung des Typs "II"
  - Den hinteren Auswurfschutz anheben (Fig.11.B).
4. Den Handgriff greifen und die Grasfangeinrichtung abnehmen, sie dabei aufrecht halten.

## 6.5 STOPP

Zum Anhalten der Maschine:

1. Den Hebel Motorbremse / Schneidwerkzeug loslassen (Fig.20.A).
2. Auf den Stillstand des Schneidwerkzeugs warten.

**!** *Nach dem Anhalten der Maschine dauert es einige Sekunden, bevor das Schneidwerkzeug stillsteht.*

**!** *Der Motor kann gleich nach dem Ausschalten sehr heiß sein. Nicht berühren. Es besteht Verbrennungsgefahr.*

**WICHTIG** *Die Maschine immer stoppen:*

- Während des Wechsels der Arbeitsbereiche.
- Zum Überqueren von graslosen Flächen.
- Jedes Mal, wenn ein Hindernis überwunden werden soll.
- Vor Einstellung der Schnitthöhe.
- Jedes Mal, wenn die Grasfangeinrichtung abgenommen oder wieder montiert wird.
- Jedes Mal, wenn der hintere Auswurfsdeflektor abgenommen oder wieder montiert wird (falls vorgesehen).
- Jedes Mal, wenn der seitliche Auswurfsdeflektor (falls vorgesehen) abgenommen oder wieder montiert wird.

## 6.6 NACH DER VERWENDUNG

1. Die Maschine anhalten (Abs. 6.5).
2. Zündkerzenstecker abtrennen (Fig.24.A).
3. Die Lasche (Fig.24.B) drücken und den Freigabeschlüssel (Fig.24.C) entfernen; (modelle mit Steuerung für Elektrostart durch Knopfdruck).
4. Lassen Sie den Motor abkühlen, bevor Sie die Maschine in einem Raum abstellen.
5. Die Reinigung durchführen (Abs. 7.4).
6. Die Maschine auf lose oder beschädigte Bauteile kontrollieren. Wenn notwendig, die beschädigten Bauteile austauschen und eventuell gelockerte Schrauben und Bolzen festziehen.

**WICHTIG** *Wenn die Maschine nicht verwendet wird oder unbeaufsichtigt bleibt.*

- Zündkerzenstecker abtrennen (Fig.24.A).
- Den Schlüssel (Fig.24.C) oder die Batterie (bei den Modellen mit Elektrostart mit Taste) entfernen.

## 7. ORDENTLICHE WARTUNG

### 7.1 ALLGEMEINES

**!** *Die zu befolgenden Sicherheitsnormen werden in Kap. 2 beschrieben. Diese Hinweise sehr genau berücksichtigen, um keine schweren Risiken oder Gefahren einzugehen.*

**!** *Vor der Ausführung jeglicher Kontrolle, Reinigung oder jedes Wartungs-/Regulierungseingriffes auf der Maschine:*

- Die Maschine anhalten.
  - Sicherstellen, dass alle beweglichen Teile vollständig stillstehen.
  - Abwarten bis der Motor ausreichend abgekühlt ist.
  - Zündkerzenstecker abtrennen (Fig.24.A).
  - Den Schlüssel (Fig.24.C) oder die Batterie (bei den Modellen mit Elektrostart mit Taste) entfernen.
  - Die entsprechenden Anweisungen lesen.
  - Angemessene Kleidung, Arbeitshandschuhe und eine Schutzbrille tragen.
- In der "Wartungstabelle" sind Häufigkeit und Art des Eingriffs zusammengefasst. Die Tabelle soll Ihnen zu helfen, Ihre Maschine leistungsfähig und sicher zu erhalten. In ihr sind die wichtigsten Eingriffe und die für jede von ihnen vorgesehene Häufigkeit angegeben. Die entsprechende Tätigkeit nach der ersten auftretenden Fälligkeit ausführen.
- Die Verwendung von nicht Original-Ersatzteilen und/oder nicht korrekt montierten Ersatzteilen könnte sich negativ auf Funktionsweise und Sicherheit der Maschine auswirken. Der Hersteller lehnt jegliche Haftung im Fall von Schäden, Unfällen oder Verletzungen ab, die von diesen Produkten verursacht werden.
  - Originalersatzteile werden von Kundendienstwerkstätten und autorisierten Händlern geliefert.

**WICHTIG** *Alle nicht in diesem Handbuch beschriebenen Wartungs- und Einstellungsarbeitsschritte müssen von Ihrem Händler oder von einem Fachzentrum ausgeführt werden.*

### 7.2 NACHFÜLLEN DES KRAFTSTOFFS

Die Maschine in Horizontalposition bringen und gut auf dem Boden abstützen.

**!** *Das Nachfüllen von Kraftstoff muss bei stillstehender Maschine erfolgen, bei der auch der Zündkerzenstecker abgezogen ist.*

Das Nachfüllen von Kraftstoff nach den Modalitäten und Vorsichtsmaßnahmen ausführen, die im Hinweisbandbuch des Motors angegeben sind.

**!** *Die Maschinen, die vertikal aufbewahrt werden können (Kap. 9.1), haben einen Kraftstofftank, der eine Füllstandsanzeige für den Kraftstoff besitzt. Den Tank nicht über den Boden der Füllstandsanzeige auffüllen (Fig.21.A).*

**WICHTIG** Vermeiden Sie es, Benzin über die Kunststoffteile des Motors zu verschütten, um diese nicht zu beschädigen und wischen Sie jegliches ausgelaufene Benzin sofort auf. Die Garantie deckt keine an den Kunststoffteilen durch Benzin verursachten Schäden.

**HINWEIS** Der Kraftstoff ist verderblich und darf nicht länger als 30 Tage im Tank verbleiben. Vor einer längeren Unterstellung den Tank mit einer Menge Kraftstoff auffüllen, der für die Beendigung der letzten Verwendung ausreicht (Kap. 9).

### 7.3 KONTROLLE / NACHFÜLLEN MOTORÖL

Die Kontrolle/das Nachfüllen des Motoröls nach den Modalitäten und Vorsichtsmaßnahmen ausführen, die im Hinweishandbuch des Motors angegeben sind. Um den einwandfreien Betrieb und eine lange Lebensdauer der Maschine zu gewährleisten, sollte das Motoröl regelmäßig gewechselt werden, in den Zeitabständen, die in der Betriebsanleitung des Motors angegeben sind. Sich vergewissern, dass der Ölstand wieder korrekt hergestellt wurde, bevor man die Maschine erneut benutzt.

### 7.4 REINIGUNG

Nach jeder Verwendung die Reinigung ausführen und dabei folgende Hinweise berücksichtigen.

#### 7.4.1 Reinigung der Maschine

- Vergewissern Sie sich immer, dass die Lufteinlässe frei von Schmutz sind.
- Für die Reinigung des Chassis keine ätzenden Flüssigkeiten verwenden.
- Um das Brandrisiko zu vermindern, die Maschine und insbesondere den Motor von Grasresten, Blättern oder übermäßigem Fett freihalten.
- Die Maschine nach jedem Schnitt sorgfältig mit Wasser abwaschen.

#### 7.4.2 Reinigung der Schneidwerkzeugbaugruppe

- Entfernen Sie nach jedem Mähvorgang Gras- und Schlammreste, die sich im Inneren des Chassis angesammelt haben, um zu vermeiden, dass diese in getrocknetem Zustand das Anlassen erschweren.
- Falls ein Zugriff auf die Unterseite der Maschine erforderlich ist, darf diese nur in die Richtung gekippt werden, die im Motorhandbuch angegeben ist. Dabei sind die entsprechenden Anweisungen zu beachten und man muss sicherstellen, dass die Maschine stabil ist, bevor man jeglichen Eingriff durchführt.

#### Beim seitlichen oder hinteren Auswurf:

- Der Auswurfdeflektor muss entfernt werden, wenn er montiert ist.

Für die interne Reinigung der Schneidwerkzeugbaugruppe wie folgt fortfahren:

1. Die Grasfangeinrichtung entfernen.
2. Den Wasserschlauch an den speziellen Anschluss (Fig.22.A) anschließen.
3. Die Schnitthöhe in die niedrigste Stellung stellen.

4. Sich immer hinter den Handgriff des Rasenmähers stellen.
5. Den Motor starten.

Die Lackierung im Innenteil des Chassis kann sich im Laufe der Zeit durch den Abrieb des geschnittenen Grasses lösen; in diesem Fall muss die Lackierung rechtzeitig mit einer Rostschutzfarbe ausgetupft werden, um eine Rostbildung zu vermeiden, die zur Korrosion des Metalls führen könnten.

### 7.4.3 Reinigung der Grasfangeinrichtung

1. Die Grasfangeinrichtung entleeren.
2. Sie ausleeren, um die Gras- und Bodenreste zu entfernen.
3. Sie waschen, auswaschen und so aufbewahren, dass sie schnell trocknen kann.

### 7.5 BEFESTIGUNGSMUTTER UND -SCHRAUBEN

Muttern und Schrauben festgezogen belassen, um sicher zu sein, dass die Maschine immer in sicheren Betriebsbedingungen ist.

#### 7.6 BATTERIE

Die Batterie wird bei den Modellen mit Elektrostart mit Taste geliefert. Für die Hinweise bezüglich Autonomie, Aufladen, Aufbewahrung und Wartung der Batterie den Anweisungen folgen, die im Motorhinweishandbuch enthalten sind.

Bei den Motoren (Fig.17.A.3) muss das Akku nicht aufgeladen werden. Nur in Notfällen kann es mithilfe einer externen USB-Ladevorrichtung aufgeladen werden (die nicht mit der Maschine geliefert wird). Die Anweisungen in der Betriebsanleitung des Motors befolgen.

#### 7.7 KABELINSTELLUNG DES REGLERS

Diese Einstellung ist erforderlich, wenn der Hebel (Fig.23.A) dazu neigt, nicht in der Position «» zu bleiben.

**WICHTIG** Die Einstellung muss bei ausgeschaltetem Motor erfolgen.

Mit dem Hebel (Fig.23.A) in Position «» die Einstellvorrichtung (Fig.23.B) des Kabels in die vom Pfeil angezeigte Richtung drehen, allerdings nur so weit, wie es unbedingt notwendig ist, damit der Hebel in Position bleibt.

## 8. AUSSERORDENTLICHE WARTUNG

 **Vor der Ausführung jeglicher Kontrolle, Reinigung oder jedes Wartungs-/Regulierungseingriffes auf der Maschine:**

- Die Maschine anhalten.

- **Sicherstellen, dass alle beweglichen Teile vollständig stillstehen.**
- **Abwarten bis der Motor ausreichend abgekühlt ist.**
- **Zündkerzenstecker abtrennen (Fig.24.A).**
- **Den Schlüssel (Fig.24.C) oder die Batterie (bei den Modellen mit Elektrostart mit Taste) entfernen.**
- **Die entsprechenden Anweisungen lesen.**
- **Angemessene Kleidung, Arbeitshandschuhe und eine Schutzbrille tragen.**

## 8.1 SCHNEIDWERKZEUG

Ein schlecht geschärftes Schneidwerkzeug reißt das Gras aus und verursacht ein Vergilben des Rasens.

**⚠ Das Schneidwerkzeug nicht berühren, solange der Schlüssel noch nicht abgezogen ist und das Schneidwerkzeug nicht völlig stillsteht.**

**⚠ Alle Arbeiten, die Schneidwerkzeuge betreffen (Ausbau, Schärfen, Auswuchten, Reparatur, Einbau und/oder Auswechseln), sind aufwändige Arbeiten, die außer der Verwendung spezieller Werkzeuge auch ein bestimmtes Fachkönnen erfordern. Aus Sicherheitsgründen müssen diese Arbeiten daher immer in einem Fachbetrieb ausgeführt werden.**

**⚠ Immer das beschädigte, verbogene oder verchlissene Schneidwerkzeug zusammen mit ihren Schrauben austauschen, um die Auswuchtung zu erhalten.**

**WICHTIG** Immer die Originalschneidwerkzeuge verwenden, die den Code tragen, der in der Tabelle "Technische Daten" wiedergegeben ist.

Aufgrund der Weiterentwicklung des Produkts könnten die in der "Technische Daten"-Tabelle genannten Schneidwerkzeuge im Laufe der Zeit durch andere ersetzt werden, die gleiche Eigenschaften der Austauschbarkeit und Betriebssicherheit aufweisen.

## 9. UNTERSTELLUNG

Wenn die Maschine untergestellt werden muss:

1. Den Motor im Freien starten und im Leerlauf laufen lassen bis er sich ausschaltet, so dass der restliche Kraftstoff vollständig aufgebraucht wird.
2. Den Motor abkühlen lassen.
3. Zündkerzenstecker abtrennen (Fig.24.A).
4. Den Schlüssel (Fig.24.C) oder die Batterie (bei den Modellen mit Elektrostart mit Taste) entfernen.
5. Die Maschine sorgfältig reinigen (Abs. 7.4).
6. Sicherstellen, dass die Maschine keine Schäden aufweist. Wenn notwendig, das autorisierte Kundendienstzentrum kontaktieren.
7. Die Maschine unterstellen:
  - In einem trockenen Raum.
  - Vor Wittereinflüssen geschützt.
  - Möglicherweise von einem Tuch abgedeckt.
  - An einem für Kinder nicht zugänglichen Ort.
  - Hierbei sicherstellen, dass für die Wartung verwendete Schlüssel oder Werkzeuge entfernt werden.

## 9.1 VERTIKALE UNTERSTELLUNG

- Falls notwendig, können einige Modelle (siehe Tabelle Technische Daten) vertikal aufbewahrt werden (Fig.25.0).

**⚠ Die Maschine nicht in vertikaler Position aufbewahren, wenn der Tank über den Boden der Füllstandsanzeige des Kraftstoffs gefüllt ist (Fig.21.A).**

Wie folgt vorgehen:

1. Die Chassis bis zum schnitt "3" absenken (Abs. 5.7).
2. Von der Arbeitsposition beide Hebel auf den Griffseiten auslösen (Fig.15.B) (Typ "I"- "II") und sie in Position halten.
3. Den Griff vorsichtig in die geschlossene Position zusammenklappen.
4. Den Frontteil der Maschine anheben (Fig.25.0).

**⚠ Die Maschine so unterstellen, dass das Schneidwerkzeug zu einer Wand gerichtet oder angemessen abgedeckt ist, damit es auch bei unbeabsichtigter oder zufälliger Berührung von Personen, Kindern oder Tieren keine Gefahr darstellt.**

**⚠ Die Maschine nicht in eine Position mit einem Winkel bringen, der größer als die Vertikale ist (90°); andernfalls könnte das Benzin aus dem Kraftstofftank austreten.**

**⚠ Nicht versuchen, die Maschinen, die nicht für vertikale Aufbewahrung vorgesehen sind, auf diese Weise aufzubewahren.**

## 10. BEWEGUNG UND TRANSPORT

Folgende Hinweise müssen bei jedem Bewegen, Heben, Transportieren oder Kippen der Maschine beachtet werden:

- Die Maschine anhalten (Abs. 6.5).
  - Sicherstellen, dass alle beweglichen Teile vollständig stillstehen.
  - Zündkerzenstecker abtrennen (Fig.24.A).
  - Den Schlüssel (Fig.24.C) oder die Batterie (bei den Modellen mit Elektrostart mit Taste) entfernen.
  - Feste Arbeitshandschuhe benutzen.
  - Die Maschine unter Berücksichtigung des Gewichtes und seiner Aufteilung an festen Haltepunkten befestigen, die eine sichere Aufnahme garantieren.
  - Eine dem Gewicht der Maschine und den Eigenschaften des Transportmittels bzw. der Unterbringungs- oder Entnahmeposition entsprechende Anzahl von Personen einsetzen.
  - Sicherstellen, dass die Bewegung der Maschine keine Schäden oder Verletzungen verursacht.
- Wenn man die Maschine mit einem Fahrzeug oder einem Anhänger transportiert, muss man:
- Zugangsrampen verwenden, die eine geeignete Beständigkeit, Breite und Länge aufweisen.
  - Die Maschine mit ausgeschaltetem Motor durch Schieben laden. Hierfür eine geeignete Zahl von Personen einsetzen.
  - Die Schneidwerkzeugbaugruppe absenken (Abs. 5.7).

- Sie so positionieren, dass sie für niemanden eine Gefahr darstellt.
- Sie fest mithilfe von Seilen oder Ketten an das Transportmittel fixieren, um ein Umkippen zu vermeiden.

**! Die Maschinen mit der Möglichkeit zu vertikaler Aufbewahrung nicht in vertikaler Position transportieren.**

## 11. SERVICE UND REPARATUREN

Dieses Handbuch liefert alle notwendigen Anweisungen für die Maschinenführung und für eine korrekte Basiswartung, die vom Benutzer ausgeführt werden kann. Alle Einstell- und Wartungsarbeiten, die nicht in diesem Handbuch beschrieben sind, müssen von Ihrem Händler oder einem Fachbetrieb ausgeführt werden, die über das Wissen und die erforderlichen Werkzeuge für eine korrekte Arbeitsausführung verfügen, um die ursprünglichen Sicherheitsbedingungen der Maschine beizubehalten. Eingriffe, die nicht von einer Fachstelle oder von unqualifiziertem Personal ausgeführt werden, haben grundsätzlich den Verfall der Garantie und jeglicher Haftung oder Verantwortung des Herstellers zur Folge.

- Nur autorisierte Servicewerkstätten können Reparaturen und Wartung in Garantie ausführen.
- Die autorisierten Kundendienstwerkstätten verwenden ausschließlich Originalersatzteile. Original-Ersatzteile und -Zubehör wurden speziell für die Maschinen entwickelt.
- Nicht-Original-Ersatzteile und -Zubehör werden nicht gebilligt; der Einsatz von Nicht-Original-Ersatzteilen und -Zubehör beeinträchtigt die Sicherheit der Maschine und entbindet den Hersteller von jeder Verpflichtung oder Verantwortung.

## 12. DECKUNG DER GARANTIE

Die Garantiebedingungen sind nur für den Konsumenten bestimmt, d. h. nicht für professionelle Bediener. Die Garantie deckt alle qualitativen Materialien- und Herstellungsfehler, die während des Garantiezeitraumes durch Ihren Händler oder durch ein spezialisiertes Zentrum festgestellt werden.

## 13. WARTUNGSTABELLE

Eingriff	Regelmäßigkeit	Hinweise
<b>MASCHINE</b>		
Kontrolle aller Befestigungen	Vor jeder Verwendung	Abs. 7.5
Sicherheitskontrollen / Überprüfung der Befehle	Vor jeder Verwendung	Abs. 6.2
Kontrolle des hinteren Auswurfschutzes / seitlichen Auswurfschutzes.	Vor jeder Verwendung	Abs. 6.2.1
Überprüfung von Grasfangeinrichtung und seitlichem Auswurfdeflektor.	Vor jeder Verwendung	Abs. 6.2.1
Überprüfung des Schneidwerkzeugs	Vor jeder Verwendung	Abs. 6.2.1

Die Anwendung der Garantie beschränkt sich auf die Reparatur oder den Austausch des als defekt betrachteten Bauteils. Es wird empfohlen, die Maschine einmal jährlich einer autorisierten Kundendienstwerkstatt zu Wartung, Kundendienst und Kontrolle der Sicherheitsvorrichtungen anzuvertrauen. Die Anwendung der Garantie ist nur bei einer ordnungsgemäßen Wartung der Maschine gültig. Der Benutzer muss alle in den beigefügten Unterlagen enthaltenen Anleitungen genau beachten. Die Garantie deckt keine Schäden bei:

- Nichtbeachtung der mitgelieferten Unterlagen (Bedienungsanleitungen).
- Professioneller Verwendung.
- Unachtsamkeit, Nachlässigkeit.
- Äußerer Ursache (Blitzschlag, Stöße, Präsenz von Fremdkörpern im Inneren der Maschine) oder Unfall.
- Unsachgemäßer oder vom Hersteller nicht zugelassener Nutzung oder Montage.
- Geringer Wartung.
- Modifizierung der Maschine.
- Verwendung von nicht originalen Ersatzteilen (anpassbaren Teilen).
- Verwendung von Zubehören, die nicht vom Hersteller geliefert oder genehmigt sind.

Folgende Schäden sind nicht von der Garantie gedeckt:

- Die ordentlichen/außerordentlichen Wartungsarbeiten (die im Hinweishandbuch beschrieben sind).
- Der normale Verschleiß von Verbrauchsmaterialien wie Antriebsriemen, Schneidwerkzeuge, Scheinwerfer, Reifen, Sicherheitsbolzen und Kabeln.
- Normaler Verschleiß.
- Ästhetische Schäden der Maschine aufgrund ihrer Verwendung.
- Substanzen, Öl, Benzin, Fett.
- Die Halterungen der Schneidwerkzeuge.
- Die eventuell zusätzlichen Kosten in Verbindung mit der Garantieaktivierung, wie die Überführung zum Benutzer, der Transport der Maschine zum Händler, das Anmieten von Werkzeugen zum Austausch oder der Ruf einer externen Gesellschaft für alle Wartungsarbeiten.

Die Thermomotoren, außer die "ST.-Motoren, werden von der Herstellergarantie des betroffenen Motors nach den Fristen und Bedingungen gedeckt, die von letzterem speziell angegeben wurden. Es gelten die im Land des Benutzers gültigen gesetzlichen Vorschriften. Die darin geregelten Rechte des Benutzers werden durch diese Garantie nicht eingeschränkt.

Allgemeine Reinigung und Kontrolle	Bei jedem Verwendungsende	Abs. 7.4
Kontrolle von eventuellen Schäden an der Maschine. Wenn notwendig, das autorisierte Kundendienstzentrum kontaktieren.	Bei jedem Verwendungsende	-
Kabeleinstellung des Reglers	**	Abs. 7.7
Austausch des Schneidwerkzeugs	-	Abs. 8.1 ***
<b>MOTOR</b>		
Kontrolle/Nachfüllen des Kraftstoffniveaus	Vor jeder Verwendung	Abs. 6.1.1 / 7.2 *
Kontrolle / Nachfüllen Motoröl	Vor jeder Verwendung	Abs. 6.1.1 / 7.3 *
Kontrolle und Reinigung des Luftfilters	*	*
Kontrolle und Reinigung der Kontakte der Zündkerze	*	*
Auswechseln Zündkerze	*	*
Batterieladung	*	Abs. 7.6 *

\* Das Motorhandbuch zu Rate ziehen.

\*\* Arbeitsschritt muss bei den ersten Anzeichen einer Fehlfunktion ausgeführt werden.

\*\*\* Dieser Arbeitsschritt muss von Ihrem Händler oder einem Fachbetrieb ausgeführt werden.

#### 14. STÖRUNGSSUCHE

Wenn die Störungen nach den beschriebenen Eingriffen weiter bestehen, Ihren Händler kontaktieren.		
STÖRUNG	WAHRSCHEINLICHE URSACHE	ABHILFE
1. Der Motor startet nicht oder bleibt nicht an.	Falscher Anlassvorgang.	Die Anweisungen befolgen (siehe Kap. 6.3).
	Es fehlt Öl oder Benzin im Motor.	Kontrollieren Sie den Ölstand und den Benzinstand.
	Zündkerze schmutzig oder nicht korrekter Elektrodenabstand.	Die Zündkerze überprüfen (Das Motorhandbuch zu Rate ziehen).
	Luftfilter verstopft.	Den Filter reinigen und/oder austauschen (Das Motorhandbuch zu Rate ziehen).
	Probleme der Gemischaufbereitung.	Das autorisierte Kundendienstzentrum kontaktieren.
	Das Benzin wurde zum Ende der letzten Saison nicht aus dem Rasenmäher geleert. Der Schwimmer kann blockiert sein.	Das Motorhandbuch zu Rate ziehen und das autorisierte Kundendienstzentrum kontaktieren.
2. Der Motor läuft unregelmäßig, erbringt unter Belastung keine Leistung oder bleibt während der Arbeit stehen.	Luftfilter verstopft.	Den Filter reinigen und/oder austauschen (Das Motorhandbuch zu Rate ziehen).
	Zündkerze schmutzig oder nicht korrekter Elektrodenabstand.	Die Zündkerze überprüfen (Das Motorhandbuch zu Rate ziehen).
	Probleme der Gemischaufbereitung.	Das autorisierte Kundendienstzentrum kontaktieren.
3. Absaufen des Motors.	Der manuelle Startgriff wurde wiederholt mit eingelegtem Starter ausgelöst.	Das Motorhandbuch zu Rate ziehen.
	Der manuelle Startgriff wurde wiederholt ausgelöst, als der Zündkerzenstecker nicht angesteckt war.	Den Zündkerzenstecker einstecken und versuchen, den Motor zu starten. (Das Motorhandbuch zu Rate ziehen).

4. Das geschnittene Gras wird nicht mehr in der Grasfangeinrichtung aufgefangen.	Das Schneidwerkzeug hat einen Fremdkörper getroffen und einen Schlag davongetragen.	Den Motor abschalten und den Zündkerzenstecker abnehmen. Prüfen, ob eventuell Beschädigungen vorhanden sind und ein Kundendienstzentrum zum Schleifen oder eventuellen Austausch des Schneidwerkzeugs kontaktieren (Abs. 8.1).
	Das Innere des Chassis ist verschmutzt.	Reinigen Sie das Innere des Chassis um den Auswurf des Grasses in die Grasfangeinrichtung zu erleichtern (Abs. 7.4.2).
5. Der Rasen lässt sich nur schwer schneiden.	Das Schneidwerkzeug ist nicht in gutem Zustand.	Ein Kundendienstzentrum zum Schleifen oder Austausch des Schneidwerkzeugs kontaktieren.
6. Man nimmt übermäßige Geräusche und/oder Vibrationen während der Arbeit wahr.	Beschädigung oder lockere Teile. Der Stift auf der Schneidevorrichtung ist aus seinem Sitz ausgetreten.	Halten Sie die Maschine an und ziehen Sie das Zündkerzenkabel (Fig.24.0) ab. Prüfen, ob eventuell Beschädigungen vorhanden sind. Kontrollieren, ob Teile sich gelöst haben und diese festziehen. Die Kontrollen, Auswechsel- und Reparaturarbeiten bei einem zugelassenen Kundendienstzentrum durchführen lassen.
	Befestigung des Schneidwerkzeugs gelockert oder Schneidwerkzeug beschädigt.	Den Motor abschalten und den Zündkerzenstecker (Fig.24.0) abnehmen. Ein Kundendienstzentrum für Kontrolle, Austausch oder Reparaturen kontaktieren (Abs. 8.1).

## 15. SONDERZUBEHÖR

### 15.1 MULCHING-KIT

Zerhackt das geschnittene Gras fein und lässt es auf dem Rasen, als Alternative zum Sammeln in der Grasfangeinrichtung (für derartig vorbereitete Maschinen) (Fig.26.0).



## INDEX

1. GENERAL INFORMATION .....	1
1.1 How to read the manual .....	1
1.2 References .....	1
2. SAFETY REGULATIONS .....	1
2.1 Training .....	1
2.2 Preliminary procedures .....	2
2.3 During operation .....	2
2.4 Maintenance, storage and transport .....	3
2.5 Environmental protection .....	3
3. GETTING TO KNOW THE MACHINE .....	3
3.1 Description of the machine and planned use .....	3
3.2 Safety signs .....	4
3.3 Identification label .....	4
3.4 Main components .....	4
4. ASSEMBLY .....	4
4.1 Assembly components .....	5
4.2 Grass catcher assembly .....	5
4.3 Handle assembly .....	5
5. CONTROLS .....	5
5.1 Manual starter handgrip .....	5
5.2 Electric push-button starter switch .....	5
5.3 Throttle control .....	5
5.4 Speed control lever .....	5
5.5 Engine brake lever / cutting means .....	5
5.6 Drive engagement lever .....	5
5.7 Cutting height adjustment .....	5
6. USING THE MACHINE .....	6
6.1 Preliminary procedures .....	6
6.2 Safety checks .....	7
6.3 Start-up .....	7
6.4 Operation .....	8
6.5 Stop	
6.6 After operation .....	8
7. ROUTINE MAINTENANCE .....	9
7.1 General information .....	9
7.2 Refuelling .....	9
7.3 Check/top-up engine oil .....	9
7.4 Cleaning .....	9
7.5 Nuts and bolts .....	10
7.6 Battery .....	10
7.7 Adjusting the converter cable .....	10
8. OCCASIONAL MAINTENANCE .....	10
8.1 Cutting means .....	10
9. STORAGE .....	10
9.1 Vertical storage .....	10
10. HANDLING AND TRANSPORTATION .....	11
11. ASSISTANCE AND REPAIRS .....	11
12. WARRANTY COVERAGE .....	11
13. MAINTENANCE TABLE .....	12
14. PROBLEM IDENTIFICATION .....	12
15. ATTACHMENTS ON REQUEST .....	13
15.1 "Mulching" kit .....	13

## 1. GENERAL INFORMATION

### 1.1 HOW TO READ THE MANUAL

Some paragraphs in the manual contain important information regarding safety and operation and are emphasized in this manner:

**NOTE OR IMPORTANT** *These give details or further information on what has already been said, and aim to prevent damage to the machine.*

The  symbol highlights danger. Failure to observe the warning can lead to the risk of injury to oneself and others and/or damage.

- The paragraphs highlighted in a square with
- grey spots indicate the optional characteristics
- not on all models documented in this manual.
- Check if the characteristic is on this model.

Whenever reference is made to a position on the machine such as "front", "back", "left" or "right" hand side, this is determined from where the operator is in normal operating position.

### 1.2 REFERENCES

#### 1.2.1 Figures

The figures in these instructions for use are numbered 1, 2, 3, etc.

The components indicated in the figures are identified with letters A, B, C, and so on.

Reference to component C in figure 2 is indicated with the wording: "See fig. 2.C" or simply "(Fig. 2.C)".

The figures are given as a guide only. The actual pieces can differ from those illustrated in this document.

#### 1.2.2 Titles

The manual is divided into chapters and paragraphs.

The title of paragraph "2.1 Training" is a subtitle of "2. Safety regulations". References to titles or paragraphs are marked with the abbreviation chap. or par. and the relevant number. Example: "chap. 2" or "par. 2.1"

## 2. SAFETY REGULATIONS

### 2.1 TRAINING

 **Become acquainted with the controls and the proper use of the machine. Learn how to stop the engine quickly. Failure to follow the warnings and instructions may result in fire and/or serious injury.**

- Never allow children or persons unfamiliar with these instructions to use the machine. Local regulations may restrict the age of the operator.
- Never use the machine if the user is tired or unwell, or has taken medicine, drugs, alcohol or any substances which may slow his reflexes and compromise his judgement.
- Do not allow children or other passengers to ride on the machine.
- Bear in mind that the operator or user is responsible for accidents or unexpected events occurring to other people or their property. It is the user's responsibility to assess the potential risk of the area where work is to be carried out and to take all the necessary precautions to ensure his own safety and that of others, particularly on slopes or rough, slippery and unstable ground.
- If the machine is sold or lent to others, make sure that the operator reads the user instructions contained in this manual.

## 2.2 PRELIMINARY PROCEDURES

### Personal Protective Equipment (PPE)

- Always wear suitable work attire, hard-wearing safety footwear with non-slip soles and long trousers. Do not operate the machine when barefoot or wearing open sandals. Wear hearing protection devices.
- Use of hearing protections can reduce the ability to hear any warnings (shouting or alarms). Be careful of what occurs around you in the work area.
- Wear protective gloves whenever your hands are at risk.
- Never wear scarves, shirts, necklaces, bracelets, loose flowing clothing, laces or ties or any hanging or flapping accessory that could catch in the machine or in any objects or materials in the work area.
- Tie your hair back if it is long.

### Work area/Machine

- Thoroughly inspect the entire work area and remove anything that could be thrown by the machine or damage the cutting means/rotating units (stones, branches, iron wire, bones, etc.).

### Internal combustion engines: fuel

-  **DANGER!** The fuel is highly flammable.
- Keep the fuel in approved containers, in a safe place, away from any naked lights or heat sources.
  - Keep the containers free of grass cuttings, leaves, or excessive grease.
  - Keep the containers out of the reach of children.
  - Do not smoke when filling up with fuel or when handling the fuel.
  - Use a funnel to top up with fuel only in the open air.
  - Do not inhale fuel fumes.
  - Never remove the tank cap or add fuel while the engine is running or when the engine is hot.
  - Open the fuel tank slowly to allow the pressure inside to decrease gradually.
  - Do not approach the tank opening with a naked flame to check its contents.
  - If you have spilled some fuel, do not attempt to start the engine but move the machine away from the area of spillage and avoid creating any source of ignition until the fuel has evaporated and fuel vapours have dissipated.
  - Immediately clean up all traces of fuel spill on the machine or on the ground.

- Replace caps of all fuel tanks and containers securely.
- Never start the machine in the same place in which you refilled it with fuel; the engine must be started in an area at least 3 metres from where you refuelled.
- If fuel is spilled on clothing, change clothing before starting the engine.

## 2.3 DURING OPERATION

### Work Area

- Do not operate the engine in a confined space where dangerous carbon monoxide fumes can develop. All starting operations have to be effected in an open or well ventilated area! Always remember that exhaust gases are toxic!
- When starting up the machine, do not direct the silencer and therefore the exhaust fumes towards flammable materials.
- Do not use the machine in environments at risk of explosion, in the presence of flammable liquids, gas or powder. Power tools create sparks which may ignite the dust or fumes.
- Work only in daylight or with good artificial light in good visibility conditions.
- Keep persons, children and animals away from the working area. Get another adult to keep the children under supervision.
- Avoid working with wet grass, in the rain and when there is a risk of a thunderstorm, especially lightning.
- Pay careful attention to uneven ground (hills, dips), slopes, hidden hazards and obstacles that could limit visibility.
- Be very careful near ravines, ditches or embankments. The machine could overturn if a wheel slides over the edge or if the earth gives way.
- Always mow across a slope and never up and down it, being very careful when changing direction, making sure you have firm footage and that the wheels do not hit any obstacles (such as stones, branches, roots, etc.) that may cause the machine to slide sideways or make you lose control of it.
- Look out for traffic when using the machine near the road.
- To avoid the risk of fire, do not leave the machine with the engine hot on leaves, dry grass or other flammable materials.

### Behaviour

- Exercise caution when reversing or moving backwards. Look behind you to make sure there are no obstacles before and during operations in reverse gear.
- Never run, always walk.
- Do not allow the lawnmower to pull you along.
- Always keep hands and feet away from the cutting means, when starting and when using the machine.
- Attention: the cutting means will continue to rotate for a few seconds after disengagement or after you have switched off the engine.
- Keep away from the discharge opening.
- Do not touch the engine parts as they get very hot when running. Danger of burns.

 **If something breaks or an accident occurs during mowing, turn off the engine immediately and move the machine away to prevent further damage; if an accident occurs with injuries or third parties are injured, carry out the first aid measures most suitable for the situa-**



**tion immediately and contact the medical authorities for any necessary health care. Carefully remove any debris which could cause damage or injury to persons or animals if ignored.**

#### Use limitations

- Never operate the machine with damaged, missing or incorrectly assembled guards (grass catcher, side discharge guards rear discharge guards).
- Don't use the machine if the attachments/ tools are not installed in their seats.
- Never disengage, deactivate, remove or tamper with the safety systems/micro switches installed.
- Do not alter the engine adjustments, nor over-run it. If the engine is forced to work with an excessive number of rotations, the risk of personal injury increases.
- Do not strain the machine too much and do not use a small machine for heavy-duty work. If you use the right machine, you will reduce the risk of hazards and improve the quality of your work.

### 2.4 MAINTENANCE, STORAGE AND TRANSPORT

Ensure regular maintenance and correct storage to maintain machine safety and high performance levels.

#### Maintenance

- Never use the machine with worn or damaged parts. Faulty or worn-out parts must always be replaced and never repaired.
- To reduce the risk of fire, regularly check the machine for oil and/or fuel leaks.
- Be careful during adjustment of the machine to prevent entrapment of the fingers between moving parts of the cutting means and fixed parts of the machine.

 **The noise and vibration levels shown in these instructions are the maximum levels for use of the machine. The use of an unbalanced cutting element, the excessive speed of movement, or the absence of maintenance have a significant influence on noise emissions and vibrations. Consequently, it is necessary to take preventive steps to eliminate possible damage due to high levels of noise and stress from vibration. Maintain the machine well, wear ear protection devices, and take breaks while working.**

#### Storage

- Do not store the machine with fuel in the tank in an area where fuel vapours could reach a naked light, a spark or a strong heat source.
- To reduce fire risks, do not leave containers with debris inside a room.

### 2.5 ENVIRONMENTAL PROTECTION

Safeguarding the environment must be a relevant and priority aspect of machine use, of benefit to the community and the environment we live in.

- Avoid being a disturbance to the neighbourhood. Use this machine at reasonable times of the day only (not early morning or late evening when the noise could cause disturbance).
- Scrupulously comply with local regulations for the disposal of packaging, deteriorated parts or any elements with a strong environmental impact; this waste must not be disposed of as normal waste,

it must be separated and taken to specified waste disposal centres where the material will be recycled.

- Scrupulously comply with local regulations for the disposal of waste materials
- When the machine is withdrawn from service, do not dispose of it in the environment, but take it to a waste disposal facility in accordance with the local regulations in force.

## 3. GETTING TO KNOW THE MACHINE

### 3.1 DESCRIPTION OF THE MACHINE AND PLANNED USE

**This machine is pedestrian controlled lawnmower.**

The machine is essentially composed of an engine which drives a cutting means enclosed in a casing, equipped with wheels and a handle.

The operator is able to operate the machine and use the main controls, always staying behind the handle at a safe distance from the rotating cutting means. If the operator leaves the machine, the engine and cutting means will stop within a few seconds.

#### 3.1.1 Intended use

This machine was designed and manufactured for cutting (and collecting) grass in gardens and grassy areas, in proportion to its cutting capacity, carried out by a pedestrian operator.

Generally speaking this machine can:

1. mow the grass and collect it in the grass catcher;
2. mow the grass and discharge it on the ground from the rear section (if provided);
3. mow the grass and discharge it from the side (if provided);
4. mow, chop and deposit the grass on the ground (mulching effect - if provided).

The use of special attachments provided for by the Manufacturer as original equipment or which may be purchased separately, allows this work to be done in various operating modes, illustrated in this manual or the instructions that accompany the single attachments.

#### 3.1.2 Improper use

Any other usage not in keeping with the aforementioned ones may be hazardous and harm persons and/or damage things.

Examples of improper use may include, but are not limited to:

- Allowing children, animals or other passengers to ride on the machine as they could fall off and injure themselves or compromise safe driving by the operator;
- Letting oneself be transported by the machine;
- Using the machine to tow or push loads;
- Using the cutting means on surfaces other than grass;
- Using of the machine for leaf or debris collection;
- Using the machine to trim hedges, or for cutting vegetation other than grass;
- Use of the machine by more than one person.

**IMPORTANT** *Improper use of the machine will invalidate the warranty, relieve the Manufacturer from all liabilities, and the user will consequently be liable for all and any damage or injury to himself or others.*

### 3.1.3 User types

This machine is intended for use by consumers, i.e. non-professional operators. It is intended for "DIY" use only.

**IMPORTANT** *The machine must be used by one operator.*

## 3.2 SAFETY SIGNS

The machine has various symbols on it (Fig.2.0). They are used to remind the operator of the behaviour to follow to use it with the necessary attention and caution.

Meaning of symbols:



**Warning.** Read the instructions before operating the machine.



**Warning!** Do not put hands or feet near or under the opening of the cutting means. Disconnect the spark plug cap and read the instructions before carrying out any maintenance or repairs.



**Danger! Risk of thrown objects.** Keep all persons away from the work area whilst working.



**Danger! Danger of cutting yourself.** Cutting means in motion. Do not put hands or feet near or under the opening of the cutting means.

**IMPORTANT** *Any damaged or illegible decals must be replaced. Order replacement decals from an authorised service centre.*

### 3.3 IDENTIFICATION LABEL

The identification label holds the following data (Fig.1.0).

1. Sound power level.
2. CE conformity marking.
3. Year of manufacture.
4. Type of machine.
5. Serial number.
6. Name and address of Manufacturer.
7. Article code.
8. Engine nominal power and maximum operating speed
9. Weight in kg.

Write the identification data of the machine in the specific space on the label on the back of the cover page.

**IMPORTANT** *Quote the information on the product identification label whenever you contact an authorised service workshop.*

**IMPORTANT** *The example of the Declaration of Conformity is provided on the last pages of the manual.*

## 3.4 MAIN COMPONENTS

The machine is composed of a series of main components that have the following functions (Fig.1.0):

- A. Chassis:** this is the casing that houses the rotating cutting means.
- B. Engine:** the driving force for the cutting means and wheel drive (if provided).
- C. Cutting means:** the element designed to cut the grass.
- D. Rear discharge guard:** it is a safety device which prevents objects drawn up by the blade from being hurled away from the machine.
- E. Rear discharge chute (if provided):** as well as discharging the grass cuttings onto the ground at the back, this is also a safety element that stops any objects drawn up by the cutting means from being hurled away from the machine.
- F. Side discharge guard (if provided):** it is a safety device which prevents objects drawn up by the blade from being hurled away from the machine.
- G. Side discharge chute (if provided):** as well as discharging the grass cuttings onto the ground at the side, this is also a safety element that stops any objects drawn up by the cutting means from being hurled away from the machine.
- H. Grass catcher:** as well as collecting the grass cuttings, this is also a safety element that stops any objects drawn up by the cutting means from being hurled away from the machine.
- I. Handle:** this is the operator's work station. It is long enough to ensure the operator remains at a safe distance from the rotary cutting means whilst working.
- J. Engine brake lever / cutting means:** the lever that allows you to switch the engine on and off whilst simultaneously engaging and disengaging the cutting means (fig. 8.A).
- K. Drive engagement lever:** the lever that engages the wheel drive and allows the machine to move forward.

## 4. ASSEMBLY



**The safety regulations to follow are described in chap. 2. Strictly comply with these indications to avoid serious risks or dangers.**

For storage and transport purposes, some components of the machine are not installed in the factory and have to be assembled after unpacking. Follow the instructions below.



**Unpacking and completing the assembly should be done on a flat and stable surface, with enough space for moving the machine and its packaging, always making use of suitable equipment. Do not use the machine until all the indications provided in the "ASSEMBLY" section have been carried out.**

## 4.1 ASSEMBLY COMPONENTS

The packaging includes assembly components.

### 4.1.1 Unpacking

1. Carefully open the packaging, paying attention not to lose components.
2. Consult the documentation in the box, including these instructions.
3. Remove all the unassembled parts from the box.
4. Remove the machine from the box.
5. Dispose of the box and packaging in compliance with local regulations.

## 4.2 GRASS CATCHER ASSEMBLY

The grass-catcher is supplied fully assembled. Make sure all the components are correctly assembled (Fig.3.A) (Type "I" - "II").

### 4.3 HANDLE ASSEMBLY

Open the handle to the working position carefully (Fig.4.A).

- Insert the starter cable in the lower and upper spiral and tighten the nut (Fig.4.B).

## 5. CONTROLS

### 5.1 MANUAL STARTER HANDGRIP



Enables manual starting of the engine (Fig.5.A).

### 5.2 ELECTRIC PUSH-BUTTON STARTER SWITCH

**ENGINE START** Enables electrical starting of the engine (Fig.5.B).

### 5.3 THROTTLE CONTROL



Regulates the engine's r.p.m. (Fig.6.A). The positions are indicated on the plate showing the following symbols:

-  1. **Full throttle.** To be used always when the machine is running.
-  2. **Minimum.** Used when the machine is sufficiently warm during stationary periods of operation.
-  3. **"Choke" engaged.** Used to turn on the engine when cold.



**NOTE** A cold start of the engine means starting it after at least 5 minutes from when it was switched off or after refuelling.

### 5.4 SPEED CONTROL LEVER

- The speed control lever allows the operator to regulate forward gear speed (Fig.7.A).
- The positions are indicated on the plate showing the following symbols:

-  1. **Maximum speed.**
-  2. **Minimum speed.**

**IMPORTANT** The engine must be running and the drive engaged when switching from one speed to another. Do not touch the converter control when the engine is off. Doing this could damage the converter.

- **NOTE** If the machine does not move forward with the lever in the «» position, simply move the lever to «» and then immediately return to the «» position.

### 5.5 ENGINE BRAKE LEVER / CUTTING MEANS

The lever that allows you to switch the engine on and off whilst simultaneously engaging and disengaging the cutting means (Fig.8.A).

### 5.6 DRIVE ENGAGEMENT LEVER

This engages the wheel drive and allows the machine to move forward.

-  1. **Drive engaged.** Push the lever toward the handle for forward movement (Fig.8.B). The lawnmower stops moving forward when the lever is released.

**IMPORTANT** The engine must always be running with the drive disengaged.

**IMPORTANT** To prevent damage to the transmission, do not pull the machine backwards with the drive engaged.

### 5.7 CUTTING HEIGHT ADJUSTMENT

Lower or raise the chassis to cut the grass at different heights.

 **Do this when the cutting means is stationary.**

- **"I" type adjustment.** The cutting height is adjusted by pressing the button (Fig.9.A) and, using the handgrip (Fig.9.B), lifting or lowering the chassis to the desired position.

- **"II" type adjustment.**

The cutting height is adjusted by using the designated lever (Fig.9.C) that lifts or lowers the chassis to the desired position.

## 6. USING THE MACHINE

 **The safety regulations to follow are described in chap. 2. Strictly comply with these indications to avoid serious risks or dangers.**

**IMPORTANT** For instructions regarding the engine and the battery (if supplied), read the relevant manuals.

### 6.1 PRELIMINARY PROCEDURES

Before starting to work, it is necessary to carry out several checks and operations to ensure you can work efficiently and in maximum safety. Place the machine in a stable horizontal position on the ground.

#### 6.1.1 Filling with oil and fuel

**IMPORTANT** The machine is supplied without engine oil or fuel.

Before using the machine for the first time after purchase, fill with fuel and top up the oil tank following the instructions and precautions provided in the engine instruction manual and in par. 7.2/7.3.

#### Before each use

Check the fuel and oil levels following the instructions provided in the engine manual and par. 7.2/7.3.

#### 6.1.2 Preparing the machine before starting work

**NOTE** This machine can be used to mow lawns in a number of different ways; before starting work, prepare the machine based on how the lawn is to be mowed.

##### a. Preparation for grass cutting and collection in the grass catcher:

###### • Type "I"

1. On models with a side discharge: make sure that the side discharge guard (Fig.10.A) is lowered and blocked by the safety lever (Fig.10.B).
2. Insert the grass catcher as indicated in the diagram (Fig.10.C). Position the side pins in the guides on the base of the handle (Fig.10.D) and push the sack forwards until you hear it click into place (Fig.10.E).

###### • Type "II"

1. Lift the rear discharge guard (Fig.11.A) and fasten the grass catcher correctly, positioning the side pins in the guides on the base of the handle (Fig.11.B).

##### b. Preparation for mowing and grass rear discharge onto the ground:

1. Remove the grass catcher.
2. Lift the rear discharge guard (Fig.12.A) and fit the rear discharge chute (Fig.12.B) into the relative holes, making sure it is securely in place.
3. On models with a side discharge: make sure that the side discharge guard (Fig.12.C) is lowered and blocked by the safety lever (Fig.12.D).

To remove the rear discharge chute:

1. Lift the rear discharge guard (Fig.12.A).
2. Lift the rear discharge chute and release it from the holes (Fig.12.B).

##### c. Preparation for mowing and mulching:

1. Lift the rear discharge guard (Fig.13.A) and fit the chute flap (Fig.13.B) in the discharge opening.
2. On models with a side discharge: make sure that the side discharge guard (Fig.12.C) is lowered and blocked by the safety lever (Fig.12.D).

To remove the chute flap:

1. Lift the rear discharge guard (Fig.13.A).
2. Remove the chute flap (Fig.13.B).

##### d. Preparation for mowing and grass side discharge onto the ground:

1. Lift the rear discharge guard (Fig.14.A) and fit the chute flap (Fig.14.B) in the discharge opening.
2. Push the safety lever (Fig.14.C) slightly and lift the side discharge guard (Fig.14.D).
3. Insert the side discharge chute (Fig.14.E).
4. Close the side discharge guard (Fig.14.D) so that the side discharge chute (Fig.14.E) is locked in place.

To remove the side discharge chute:

5. Push the safety lever (Fig.14.C) slightly and lift the side discharge guard (Fig.14.D).
6. Release the side discharge chute (Fig.14.E).

To remove the chute flap:

1. Lift the rear discharge guard (Fig.14.A).
2. Remove the chute flap (Fig.14.B).

#### 6.1.3 Cutting height adjustment

Adjust the cutting height as indicated in (par. 5.7).

#### 6.1.4 Adjusting the handle height

 **Do this when the cutting means is stationary.**

The handle height can be adjusted to 3 different positions, as marked on the handle base (Fig.15.A).

To change the handle height, pull both levers on the handle sides (Fig.15.B) (Type “I”- “II”), and hold them in position. Move the handle carefully to the desired height and release the two levers. It is also possible to fold the handle to the closed position from the working position.

## 6.2 SAFETY CHECKS

Run the following safety checks and check that the results correspond to those outlined on the tables.

 **Always carry out the safety checks before use.**

### 6.2.1 General safety check

Object	Result
Grips	Clean, dry.
Handle	Fixed firmly to the machine.
Cutting means	Clean, not damaged or worn.
Rear discharge guard; grass catcher	Good condition. No damage. Properly installed.
Side discharge guard, side discharge chute	Good condition. No damage. Properly installed.
Engine brake lever / cutting means	The lever must move freely, it must not need forcing and should return automatically and rapidly back to the neutral position.
Starter cable	The cable must be intact.
Screws/nuts on the machine and on the cutting means	Correctly tightened (not loose).
Electric cables and spark plug cable	Intact to prevent sparks from occurring
Spark plug cap	Intact and correctly fitted on the spark plug.
Machine	No signs of damage or wear.

### 6.2.2 Machine operating test

Action	Result
--------	--------

<ol style="list-style-type: none"> <li>1. Start the machine (par. 6.3).</li> <li>2. Release the engine / cutting means brake lever.</li> </ol>	<ol style="list-style-type: none"> <li>1. The cutting means should move.</li> <li>2. The levers should return automatically and rapidly to the neutral position, the engine must switch off and the cutting means must stop within a few seconds.</li> </ol>
<ol style="list-style-type: none"> <li>1. Start the machine (par. 6.3).</li> <li>2. Engage the drive lever.</li> <li>3. Disengage the drive lever.</li> </ol>	<ol style="list-style-type: none"> <li>2. The wheels should move the machine forward.</li> <li>3. The wheels should stop and the machine stops moving forward.</li> </ol>
Test driving	No abnormal vibrations. No abnormal sound.

 **If any of the results fail to match the indications provided in the tables, do not use the machine! Contact a service centre to have it checked and repaired if necessary.**

### 6.3 START-UP

**NOTE** Start up the machine on a flat surface without obstacles or high grass.

#### 6.3.1 Manual starter handgrip models

1. **For cold starts:** move the throttle to the “Choke” engaged position (Fig.6.A) (if present).
2. Pull the engine cutting means brake lever towards the handle (Fig.16.A).

**NOTE** Keep pulling the engine / cutting means brake or the engine will stop.

3. Grab hold of the starter handgrip and tug the starter cable firmly to start the engine (Fig.16.B).
4. When the engine has started, shift the throttle to the full speed position (if fitted).

**NOTE** Using the choke when the engine is already warm can foul the spark plugs and cause the engine to run erratically.

#### 6.3.2 Electric push-button starter switch models

1. Insert the supplied battery in the relative engine compartment (Fig.17.A.1 / 17.A.2). (follow the instructions provided in the engine manual). A motor with non-removable built-in battery is included on some models (Fig.17.A.3).
2. Insert the key as far as possible (if fitted) (Fig.17.B).
3. Pull the engine cutting means brake lever towards the handle (Fig.17.C).

In (Fig.17.A.3) motors, the battery charge indicator (1) turns on or flashes for 5 seconds to indicate:

- Indicator on = the battery is charged
  - Indicator flashing = the battery is low
  - Indicator off = the battery is dead
- Follow the instructions in the motor instruction manual for emergency charging using the external USB charging device (not supplied with the machine).

**NOTE** *Keep pulling the engine / cutting means brake or the engine will stop.*

4. Press and hold the starter button until the engine switches on. (Fig.17.D).

The battery charge status indicator (1) turns off in (Fig.17.A.3) motors.

Follow the instructions in the engine manual for further details on the engine.

## 6.4 OPERATION

**IMPORTANT** *When working, always keep a safe distance from the cutting means, given by the length of the handle.*

### 6.4.1 Grass cutting

1. Start moving forward and mowing in the grass area.
2. Regulate the forward speed and the cutting height (par. 5.7) considering the conditions of the lawn (the height, density and dampness of the grass) and the amount of grass collected.
3. The appearance of the lawn will improve if you alternate cutting in both directions at the same height (Fig.19.0).

#### For mulching or rear grass discharge:

- Always avoid removing a large quantity of grass. Never cut more than one third of the total grass height per single pass (Fig.18.0).
- Keep the chassis perfectly clean (par. 7.4.2).

**For side discharge:** it is best to mow in a pattern where cut grass is not discharged on the grass still to be cut.

### 6.4.2 Suggestions for maintaining a nice lawn

- To keep a lawn green and soft with a good appearance, it should be cut regularly. A lawn can be composed of different types of grass. If the lawn is cut frequently, grass and roots grow more vigorously, forming a solid grassy bed. If the lawn is cut less frequently, higher grass and weeds start growing (clover and daisies, etc.). The frequency of mowing should be in relation to the rate of growth of the grass, which should not be left to grow too much between one cut and the next.
- The best height of the grass on a well-kept lawn is approx. 4-5 cm. and with one mowing, you do not need to remove more than a third of the total height. If the grass is very tall, it should be cut twice in a twenty-four hour period. The first time with the cutting means at maximum cutting height and the second cut at the height desired.
- Cutting too low tears and uproots the grass, giving it a "spotted" appearance.
- During hot and dry periods, the grass should be cut a little higher to prevent the ground from drying out.
- It is always better to cut the grass when dry. Do not cut wet grass; this could reduce cutting means efficiency due to sticky grass and tear the lawn.
- The cutting means must be in good condition and well sharpened so that the grass is cut straight without a ragged edge that leads to yellowing at the ends.

### 6.4.3 Emptying the grass catcher

When the grass catcher (Fig.1.H) is too full, grass collection is no longer efficient and the sound of the lawnmower changes.

#### For a grass catcher with contents indicator device:



Up = empty



Down = full

- While working with the cutting means running, the indicator remains raised for as long as the grass catcher is able to hold cut grass; when it lowers, it means that the grass catcher is full and must be emptied.

To remove and empty the grass catcher:

1. Release the engine / cutting means brake lever (Fig.20.A).
2. Wait until the cutting means stops.
3. With "II" type grass catcher only
  - Lift the rear discharge guard (Fig.11.B).
4. Grasp the handle and remove the grass catcher keeping it in an erect position.

## 6.5 STOP

To stop the machine:

1. Release the engine / cutting means brake lever (Fig.20.A).
2. Wait until the cutting means stops.



**When you have stopped the machine, it will take a few seconds for the cutting means to stop.**

 **The engine could be very hot immediately after switching off. Do not touch. This can cause burn injuries.**

**IMPORTANT** Always stop the machine:

- When moving between work areas.
- When driving on grass free surfaces.
- Every time it is necessary to overcome an obstacle.
- Before adjusting the cutting height.
- Whenever you remove or reattach the grass catcher.
- Whenever you remove or reattach the rear discharge chute (if provided).
- Whenever you remove or reattach the side discharge chute (if provided).

## 6.6 AFTER OPERATION

1. Stop the machine (par. 6.5).
2. Remove the spark plug cap (Fig.24.A)
3. Press the tab (Fig.24.B) and remove the consent key (Fig.24.C) (electric push-button starter switch models).
4. Allow the engine to cool before storing in an enclosed space.
5. Clean (par. 7.4).
6. Check there are no loose or damaged components. If necessary, replace the damaged components and tighten any screws and loose bolts.

**IMPORTANT** Whenever you leave the machine unused or unattended:

- Remove the spark plug cap (Fig.24.A).
- Remove the key (Fig.24.C) or battery (for electric push-button starter switch models).

## 7. ROUTINE MAINTENANCE

### 7.1 GENERAL INFORMATION

 **The safety regulations to follow are described in chap. 2. Strictly comply with these indications to avoid serious risks or dangers.**

 **Before conducting any inspections, cleaning or maintenance/adjustment interventions on the machine:**

- Stop the machine.
  - Make sure that all moving parts have come to a complete stop.
  - Wait until the engine is sufficiently cold.
  - Remove the spark plug cap (Fig.24.A).
  - Remove the key (Fig.24.C) or battery (for electric push-button starter switch models)
  - Read the relevant instructions.
  - Use suitable clothing, protective gloves and goggles.
- The frequency and types of maintenance are summarised in the "Maintenance Table". The table will help you maintain your machine's safety and performance. It summarises the main interventions to be made and the frequency applicable to each of them. Carry out the relevant intervention according to the first deadline.

- The use of non-genuine and/or incorrectly assembled spare parts and attachments could adversely affect machine operation and safety. The manufacturer shall decline all liability in the event of injuries or damages caused by such parts.
- Genuine spare parts are supplied by authorised assistance workshops and dealers.

**IMPORTANT** Any maintenance and adjustment operations not described in this manual must be carried out by your dealer or Authorised Service Centre.

### 7.2 REFUELLING

Place the machine in a stable horizontal position on the ground.

 **Refuelling shall take place with the machine switched off and the spark plug cable disconnected.**

Continue to refuel following the instructions and precautions provided in the engine manual.

 **Machines that can be stored vertically (chap. 9.1) have a fuel tank equipped with a fuel level indicator. Do not fill the tank above the fuel level indicator (Fig.21.A).**

**IMPORTANT** Do not drip petrol onto the plastic parts of the engine or the machine to prevent damaging them and remove all traces of spilled petrol immediately. The warranty does not cover damage to plastic parts caused by petrol.

**NOTE** Fuel is perishable and should not remain in the tank for more than 30 days. Before storing for a long period, fill the tank with a sufficient amount of fuel to reach final destination (chap. 9).

### 7.3 CHECK/TOP-UP ENGINE OIL

Continue to check/top-up the engine oil following the instructions and precautions provided in the engine manual. To ensure that the machine will function properly over time, it is highly recommended to change the engine oil regularly, following the timing indicated in the engine's Instruction Manual. Remember to top-up with oil before using the machine again.

### 7.4 CLEANING

Clean thoroughly following the instructions below every time it is used.

#### 7.4.1 Cleaning the machine

- Always make sure the air intakes are free of debris.
- Do not use aggressive liquids to clean the chassis.
- To reduce fire hazards, keep the lawnmower and, in particular, the engine free of grass, leaves, or excessive grease.
- Wash the machine thoroughly with water after each cutting operation.

## 7.4.2 Cleaning the cutting-means assembly

- Remove grass debris and mud accumulated in the chassis to prevent it from drying and causing problems the next time the lawnmower is used.
- If accessing the lower part is necessary, only tilt the machine on the side indicated in the engine manual, following the relevant instructions, making sure that the machine is perfectly stable before performing any interventions.

- **For side and rear discharge:** if fitted, remove the discharge chute.

To wash the inside of the cutting-means assembly, proceed as follows:

1. Remove the grass catcher.
2. Connect the water hose to the specific attachment (Fig.22.A).
3. Lower the cutting height as far as possible.
4. Always stand behind the lawnmower handle.
5. Start the engine.

Paint on internal chassis parts may come off over time due to the abrasive action of cut grass; if this happens, promptly touch-up paint with rust-proof paint to prevent rusting that could corrode the metal.

## 7.4.3 Cleaning the grass catcher;

1. Empty the grass catcher;
2. Shake it to remove grass cuttings and soil residue;
3. Wash and rinse it, then place it where it can dry quickly.

## 7.5 NUTS AND BOLTS

Keep all nuts, bolts and screws tight to be sure the equipment is in safe working condition.

## 7.6 BATTERY

The battery is supplied for electric push-button starter switch models. Read the engine instruction manual for instructions regarding autonomy, recharging, reinstating and maintenance of the battery.

The battery does not require charging in motors (Fig.17.A.13). It can only be charged with an external USB charging device (not supplied with the machine) in emergency situations. Follow the instructions provided in the engine manual.

## 7.7 ADJUSTING THE CONVERTER CABLE

This adjustment is necessary when the lever (Fig.23.A) tends not to remain in the «» position.

**IMPORTANT** *The adjustment must be made when the engine is off.*

With the lever (Fig.23.A) in the «» position, turn the cable adjuster (Fig.23.B) in the direction indicated by the arrow as needed to ensure the lever remains in position.

## 8. OCCASIONAL MAINTENANCE

 **Before conducting any inspections, cleaning or maintenance/adjustment interventions on the machine:**

- **Stop the machine.**
- **Make sure that all moving parts have come to a complete stop.**
- **Wait until the engine is sufficiently cold.**
- **Remove the spark plug cap (Fig.24.A).**
- **Remove the key (Fig.24.C) or battery (for electric push-button starter switch models).**
- **Read the relevant instructions.**
- **Use suitable clothing, protective gloves and goggles.**

### 8.1 CUTTING MEANS

A badly sharpened cutting means pulls at the grass and causes the lawn to turn yellow.

 **Do not touch the cutting means until the key has been removed and the cutting means is completely stationary.**

 **All work on the cutting means (disassembly, sharpening, balancing, repairing, reassembly and/or replacing) are demanding jobs that require special skills as well as special tools. For safety reasons, these jobs are best carried out at a Specialised Centre.**

 **Make sure damaged, misshapen or worn cutting-means are replaced, together with its own screws in place to preserve balance.**

**IMPORTANT** *Always use original cutting means bearing the code indicated in the "Technical Data".*

Given product evolution, the cutting means listed in the "Technical Data" table may be replaced in time with others having similar interchangeable and operating safety features.

## 9. STORAGE

When the machine is to be stored away:

1. Start the engine in the open air and run it idle until it comes to a halt, so that it uses up all the fuel that is left in the carburettor.
2. Wait for the engine to cool.
3. Remove the spark plug cap (Fig.24.A).
4. Remove the key (Fig.24.C) or battery (for electric push-button starter switch models)
5. Clean the machine thoroughly (par. 7.4).
6. Check the machine for any damage. If necessary, contact the authorised service centre.
7. Store the machine:
  - in a dry place;
  - protected from inclement weather;
  - covered with a sheet where possible;
  - in a place where children cannot get to it.
  - making sure that keys or tools used for maintenance are removed.



## 9.1 VERTICAL STORAGE

- If necessary, some models (see Technical Data Chart) can be stored vertically (Fig.25.0).

 **Do not store the machine in a vertical position with the fuel tank filled above the fuel level indicator (Fig.21.A).**

Proceed as follows:

1. Lower the chassis to the 3rd cutting height (par. 5.7).
2. In the working position, pull both levers on the handle sides, (Fig.15.B) (Tipo "I" - "II"), and hold them in position.
3. Fold the handle to the closed position carefully
4. Lift the front part of the machine (Fig.25.0).

 **Store the machine so that the cutting means faces a wall or is properly covered, so it is not dangerous in the event of accidental contact with persons, children or animals.**

 **Do not store the machine at an angle above the foreseen vertical position (90°) as this could cause the fuel to leak from the tank.**

 **Do not attempt to vertically store machines that were not designed for this purpose.**

## 10. HANDLING AND TRANSPORTATION

Whenever the machine is to be handled, raised, transported or tilted you must:

- Stop the machine (par. 6.5).
- Make sure that all moving parts have come to a complete stop.
- Remove the spark plug cap (Fig.24.A).
- Remove the key (Fig.24.C) or battery (for electric push-button starter switch models).
- Wear heavy work gloves.
- Hold the machine in the points offering a safe grip, taking into account the weight and its division.
- Use an appropriate number of people for the weight of the machine and the characteristics of the vehicle or the place where it must be placed or collected.
- Make sure that machine movements do not cause damage or injuries.

When transporting the machine on a vehicle or trailer, always:

- Use an access ramp of suitable strength, width and length.
- Load the machine with the engine switched off and pushed by an adequate number of people.
- Lower the cutting-means assembly (par. 5.7).
- Position it so that it can not cause a hazard for anybody.
- Fasten firmly to the means of transport using ropes or chains to prevent it from tipping over.

 **Do not move or transport machines that can be vertically stored when they are in a vertical position.**

## 11. ASSISTANCE AND REPAIRS

This manual provides all the necessary information to run the machine and for correct basic maintenance operations which can be performed by the user. Any regulations and maintenance operations not described herein must be carried out by your Dealer or Authorised Service Centre, which have the necessary knowledge and equipment to ensure that the work is carried out correctly, maintaining the correct degree of safety and the original operating conditions of the machine. Any operations performed in unauthorized centres or by unqualified persons will totally invalidate the Warranty and all obligations and responsibilities of the Manufacturer.

- Only authorized service workshops can carry out guaranteed repairs and maintenance.
- The authorized service workshops only use genuine spare parts. Genuine spare parts and accessories have been designed specifically for machines.
- Non-original parts and attachments are not approved; use of non-original spare parts and attachments will jeopardize the safety of the machine and relieve the Manufacturer from all obligations or liabilities.

## 12. WARRANTY COVERAGE

The warranty conditions are intended for consumers only, i.e. non-professional operators.

The warranty covers all material quality and manufacturing defects recognised during the warranty period by your Dealer or Authorised Service Centre.

The warranty is restricted to the repair or replacement of components recognised as faulty.

It is advisable to send your machine once a year to an authorized service workshop for servicing, assistance and safety device inspection.

The warranty only applies to machines subjected to regular maintenance.

The user must follow all the instructions provided in the accompanying documentation.

The warranty does not cover damages resulting from:

- Failure to become familiar with the documentation accompanying the machine (Instruction manuals).
- Professional use.
- Carelessness, negligence.
- External causes (lightning, impact, presence of foreign bodies inside the machine) or incidents.
- Incorrect use or assembly or prohibited by the manufacturer.
- Poor maintenance.
- Modification to the machine.
- Use of non-genuine spare parts (adaptable parts).
- Use of accessories not supplied or approved by the manufacturer.

The warranty does not cover:

- The routine/extraordinary maintenance operations (described in the instruction manual).
- Normal wear and tear of consumables, such as drive belts, cutting means, headlights, wheels, safety bolts and cabling.
- Normal wear and tear.
- Deterioration in the appearance of the machine due to use.
- The substances, oil, petrol, grease.
- Cutting means supports.

- Any ancillary expenses related to the enforcement of the warranty, such as costs incurred to travel to the user's location, transfer of the machine to the Dealer, rental of replacement equipment or calling of independent enterprises to perform maintenance work.

The warranties covering thermal engines, except for "ST" engines. These are covered by the warranties provided by the engine manufacturers themselves, with all terms and conditions indicated by the same.

The user is protected by his or her own national legislation. The user's rights under the national laws or his or her own country are not in any way restricted by this warranty.

### 13. MAINTENANCE TABLE

Intervention	Frequency	Notes
<b>MACHINE</b>		
Check all fasteners	Before each use	par. 7.5
Safety checks/check controls	Before each use	par. 6.2
Check the rear discharge / side discharge guards.	Before each use	par. 6.2.1
Check the grass catcher, side discharge chute.	Before each use	par. 6.2.1
Check the cutting means	Before each use	par. 6.2.1
General cleaning and inspection	After each use	par. 7.4
Checking for any damage to the machine. If necessary, contact the authorised service centre.	After each use	-
Adjusting the converter cable	**	par. 7.7
Replacing the cutting-means	-	par. 8.1 ***
<b>ENGINE</b>		
Checking/topping up fuel level	Before each use	par. 6.1.1 / 7.2 *
Check/top-up engine oil	Before each use	par. 6.1.1 / 7.3 *
Air filter cleaning and check	*	*
Spark plug points cleaning and check	*	*
Replace the spark plug	*	*
Battery power reserve	*	par. 7.6 *

\* Check the engine manual.

\*\* Operation to be performed at the first signs of any malfunction

\*\*\* The operation must be carried out by your Dealer or a specialized Service Centre

### 14. PROBLEM IDENTIFICATION

If problems persist after having performed the above operations, contact your dealer.		
PROBLEM	PROBABLE CAUSE	SOLUTION

1. The engine will not start or will not keep running.	Incorrect starting procedure.	Follow the instructions (see chapter 6.3).
	No oil or fuel in the engine.	Check the oil and petrol levels.
	Dirty spark plug or incorrect distance between the electrodes.	Check the spark plug (Consult the engine manual).
	Air filter clogged.	Clean and/or replace the filter (Consult the engine manual).
	Carburetion problems.	Contact the authorised service centre.
	The lawnmower's fuel tank was not emptied at the end of the previous season The float may be blocked.	Consult the engine manual and contact the authorised service centre.
2. The engine runs irregularly, lacks power when revved or cuts out whilst working.	Air filter clogged.	Clean and/or replace the filter (Consult the engine manual).
	Dirty spark plug or incorrect distance between the electrodes.	Check the spark plug (Consult the engine manual).
	Carburetion problems.	Contact the authorised service centre.
3. If the engine floods.	The manual starter handgrip has been used repeatedly with the starter inserted.	Check the engine manual.
	The manual starter handgrip has been used repeatedly with the spark plug cap removed.	Insert the spark plug cap and try to start the engine. (Check the engine manual).
4. The cut grass is not collected in the grass catcher.	The cutting means has collided with a foreign object and received a knock.	Turn off the engine and disconnect the spark plug cap. Inspect for damage and contact a Technical service centre for the replacement of the cutting means if necessary (par. 8.1).
	The inside of the chassis is dirty.	Clean the inside of the chassis to ease the grass discharge towards the grass catcher (par. 7.4.2).
5. Mowing is difficult.	The cutting means is not in good condition	Contact a Technical service centre for the sharpening or replacement of the cutting means.
6. Excessive noise and/or vibration is experienced whilst working.	Damaged or loose parts. The pin on the cutting means has slipped out of its seat.	Stop the machine and disconnect the spark plug cable (Fig.24.0). Inspect for damage. Check for and tighten any loose parts. Have all checks, repair work and replacements carried out by an Authorised Centre only.
	Cutting means fittings are loose or the cutting means is damaged.	Turn off the engine and disconnect the spark plug cap (Fig.24.0). Contact an authorised Technical Assistance Centre for checks, replacements or repairs (par. 8.1).

## 15. ATTACHMENTS ON REQUEST

### 15.1 "MULCHING" KIT

It cuts the grass cuttings finely and leaves them on the lawn, instead of collecting them in the grass catcher (for compatible machines) (Fig.26.0).



## ÍNDICE

1. INFORMACIÓN GENERAL.....	1
1.1 Cómo leer el manual .....	1
1.2 Referencias .....	1
2. NORMAS DE SEGURIDAD.....	1
2.1 Preparación.....	1
2.2 Operaciones preliminares .....	2
2.3 Durante el uso .....	2
2.4 Mantenimiento, almacenamiento y transporte.....	3
2.5 Respeto del medio ambiente .....	3
3. CONOCER LA MÁQUINA .....	3
3.1 Descripción máquina y uso previsto.....	3
3.2 Señales de seguridad.....	4
3.3 Etiqueta de identificación.....	4
3.4 Componentes principales.....	4
4. MONTAJE.....	5
4.1 Componentes para el montaje.....	5
4.2 Montaje de la bolsa .....	5
4.3 Montaje del mango.....	5
5. MANDOS DE CONTROL .....	5
5.1 Empuñadura de arranque manual .....	5
5.2 Mando de arranque eléctrico con pulsador.....	5
5.3 Mando acelerador.....	5
5.4 Mando variador de velocidad .....	5
5.5 Palanca freno motor / dispositivo de corte .....	6
5.6 Palanca de embrague de tracción .....	6
5.7 Ajuste de la altura de corte .....	6
6. USO DE LA MÁQUINA .....	6
6.1 Operaciones preliminares .....	6
6.2 Controles de seguridad.....	7
6.3 Arranque.....	8
6.4 Trabajo.....	8
6.5 Parada .....	9
6.6 Después del uso.....	9
7. MANTENIMIENTO ORDINARIO.....	9
7.1 Información general .....	9
7.2 Abastecimiento de carburante.....	10
7.3 Control / llenado aceite motor .....	10
7.4 Limpieza.....	10
7.5 Tuercas y tornillos de fijación.....	10
7.6 Batería.....	11
7.7 Regulación del cable del variador .....	11
8. MANTENIMIENTO EXTRAORDINARIO .....	11
8.1 Dispositivo de corte .....	11
9. ALMACENAMIENTO.....	11
9.1 Almacenamiento en vertical .....	11
10. DESPLAZAMIENTO Y TRANSPORTE.....	12
11. ASISTENCIA Y REPARACIONES.....	12
12. COBERTURA DE LA GARANTÍA .....	12
13. TABLA DE MANTENIMIENTOS.....	13
14. IDENTIFICACIÓN DE PROBLEMAS.....	13
15. ACCESORIOS POR ENCARGO.....	14
15.1 Kit para "mulching".....	14

## 1. INFORMACIÓN GENERAL

### 1.1 CÓMO LEER EL MANUAL

En el texto del manual, algunos párrafos que contienen información de especial importancia a fines de seguridad o de funcionamiento están destacados en modo diferente de acuerdo con el siguiente criterio:

**NOTA O IMPORTANTE** *Ofrece información u otros detalles relativos a lo descrito anteriormente, con la intención de no dañar la máquina ni causar daños.*

El símbolo  señala un peligro. El incumplimiento de la advertencia comporta posibilidad de lesiones personales o a terceros y/o daños.

- \* Los párrafos marcados con un recuadro de .....
- \* puntos grises indican características opcionales .....
- \* que no están presentes en todos los modelos .....
- \* documentados en este manual. Verificar si la .....
- \* característica está presente en este modelo. ....

Todas las indicaciones "anterior" "posterior", "derecha" e "izquierda" se entienden referidas a la posición del operador.

### 1.2 REFERENCIAS

#### 1.2.1 Figuras

Las figuras en estas instrucciones están numeradas 1, 2, 3 y así sucesivamente.

Los componentes indicados en las figuras se indican con las letras A, B, C, y así sucesivamente.

Una referencia al componente C en la figura 2 se señala con la indicación: "Ver fig. 2.C" o simplemente "(Fig. 2.C)".

Las figuras son indicativas. Las piezas reales pueden variar respecto a aquellas representadas.

#### 1.2.2 Títulos

El manual está dividido en capítulos y párrafos. El título del párrafo "2.1 Preparación" es un subtítulo de "2.

Normas de seguridad". Las referencias a títulos o párrafos están señaladas con la abreviación cap. o párr. y el número correspondiente. Ejemplo: "cap. 2" o "párr. 2.1"

## 2. NORMAS DE SEGURIDAD

### 2.1 PREPARACIÓN

 **Familiarizarse con los mandos y el uso apropiado de la máquina. Aprender a parar rápidamente el motor.**

### **El incumplimiento de las advertencias e instrucciones puede causar incendios y/o graves lesiones.**

- No permita el uso de la máquina a niños o personas que no estén debidamente familiarizados con las instrucciones. Las leyes locales pueden fijar una edad mínima para el usuario.
- No utilizar la máquina si el usuario estuviera cansado o se encontrara mal, o hubiese tomado fármacos, drogas, alcohol o sustancias nocivas para sus capacidades de reflejos y atención.
- No transportar niños u otros pasajeros.
- Recuerde que el operador o el usuario es el responsable por los accidentes y daños no previstos que pudieran ocasionarse a personas o a sus posesiones. El usuario es responsable de la evaluación de los riesgos potenciales del terreno sobre el cual debe trabajar, así como de tomar todas las precauciones necesarias para garantizar su seguridad y la de terceros, especialmente en pendientes, terrenos accidentados, resbaladizos o inestables.
- En caso de ceder o prestar la máquina a otras personas, asegúrese de que el usuario haya leído las instrucciones de uso del presente manual.

## **2.2 OPERACIONES PRELIMINARES**

### **Dispositivos de protección individual (DPI)**

- Usar indumentaria adecuada, calzado de trabajo resistente con suela antideslizante y pantalones largos. No utilice la máquina con los pies descalzos o con sandalias abiertas.
- Usar cascos de protección para los oídos.
- El uso de protecciones acústicas puede reducir la capacidad de percibir posibles advertencias (gritos o alarmas). Prestar máxima atención a lo que sucede alrededor del área de trabajo.
- Llevar guantes de trabajo en todas las situaciones de riesgo para las manos.
- No lleve bufandas, camisas, collares, pulseras, ropa con volantes o lazos, corbatas o accesorios colgantes o anchos que puedan engancharse en la máquina o en objetos y materiales presentes en el lugar de trabajo.
- Recójase el pelo largo adecuadamente.

### **Zona de trabajo / Máquina**

- Inspeccionar a fondo toda la zona de trabajo y eliminar todo lo que podría lanzar la máquina o dañar el dispositivo de corte/órganos giratorios (piedras, ramas, alambres, huesos, etc.).

### **Motores de combustión interna**



**¡PELIGRO!** El carburante es altamente inflamable.

- Conserve el carburante en recipientes especiales homologados para dicho uso, en lugares seguros, lejos de fuentes de calor o llamas libres.
- Eliminar cualquier residuo de hierba, hojas o grasa excesiva de los contenedores.
- No deje los contenedores al alcance de los niños.
- No fume el abastecimiento o el llenado de carburante y cada vez que se maneje el carburante.
- Llenar el carburante utilizando un embudo, solo al aire libre.
- Evitar inhalar vapores del carburante.
- No añada carburante ni quite el tapón del depósito cuando el motor esté funcionando o esté caliente.
- Abra lentamente el tapón del depósito dejando salir gradualmente la presión interna.

- No acerque llamas a la boca del depósito para verificar el contenido.
- Si saliera carburante, no encienda el motor, aleje la máquina del área en la que se ha vertido el carburante y evite la posibilidad de crear un incendio, espere a que el carburante se haya evaporado y los vapores hayan desaparecido.
- Limpie inmediatamente todo resto de carburante vertido en la máquina o en el terreno.
- Colocar y apretar bien los tapones del depósito y del contenedor del carburante.
- No ponga en funcionamiento la máquina en un lugar donde se haya efectuado dicha operación; el arranque del motor debe efectuarse a una distancia de al menos 3 metros del lugar donde se ha efectuado el llenado del carburante.
- Evitar el contacto del carburante con la ropa y, en ese caso, cambiarse la ropa antes de poner en marcha el motor.

## **2.3 DURANTE EL USO**

### **Zona de trabajo**

- No accione el motor en espacios cerrados, donde puedan acumularse peligrosos humos de monóxido de carbono. Las operaciones de puesta en marcha deben efectuarse al aire libre o en lugar bien ventilado. Recuerde siempre que los gases de descarga son tóxicos.
- Durante el arranque de la máquina no dirija el silenciador ni los gases de descarga hacia materiales inflamables.
- No use la máquina en ambientes con riesgo de explosión, en presencia de líquidos inflamables, gases o polvo. Las herramientas eléctricas generan chispas que pueden incendiar el polvo o los vapores.
- Trabajar solo con luz diurna o con una buena luz artificial y en condiciones de buena visibilidad.
- Mantener a las personas, niños y animales lejos de la zona de trabajo. Los niños deben estar siempre vigilados por un adulto.
- Evitar trabajar sobre hierba mojada, bajo la lluvia y en situaciones con riesgo de tormentas, especialmente con probabilidad de relámpagos.
- Prestar especial atención a las irregularidades del terreno (cambios de rasante, cunetas), a las pendientes, a los peligros con frecuencia escondidos y a la presencia de posibles obstáculos que puedan limitar la visibilidad.
- Prestar mucha atención cerca de barrancos, acequias o diques. La máquina puede volcar si una rueda sobrepasa un borde o si el borde cede.
- Cortar en sentido transversal respecto a la pendiente y nunca en el sentido subida/bajada, prestando mucha atención a los cambios de dirección y que las ruedas no encuentren obstáculos (piedras, ramas, raíces, etc.) que puedan causar deslizamientos laterales o pérdidas de control de la máquina.
- Cuando se utiliza la máquina cerca de la carretera, prestar atención al tráfico.
- Con el fin de evitar incendios, no dejar la máquina con el motor caliente en zonas con hojas, hierba seca u otros materiales inflamables.

### **Comportamientos**

- Prestar atención cuando se realiza la operación de marcha atrás. Mirar atrás antes

y durante la operación de marcha atrás para asegurarse de que no haya obstáculos.

- No se debe correr nunca, se debe caminar.
- Evitar que el cortacésped tire del usuario.
- Mantenga siempre las manos y los pies lejos del dispositivo de corte, tanto durante el arranque como durante el uso de la máquina.
- Atención: el elemento de corte sigue girando durante unos segundos también después de su desactivación o después del apagado del motor
- Mantenerse siempre alejado de la abertura de descarga.
- No tocar las partes del motor que se calientan durante el funcionamiento. Riesgo de quemaduras.

**⚠** *En el caso de roturas o accidentes durante el trabajo, parar inmediatamente el motor, alejar la máquina para no provocar otros daños; en el caso de accidentes con lesiones personales o a terceros, activar inmediatamente los procedimientos de primeros auxilios más adecuadas para la situación y dirigirse a un Centro de salud para recibir atención. Retirar cuidadosamente los residuos que podrían causar daños o lesiones a personas o animales si no se les advirtiera.*

#### Limitaciones para el uso

- No utilice nunca la máquina con protecciones dañadas, ausentes o no posicionadas correctamente (bolsa de recogida, protección de descarga lateral, protección de descarga posterior)
- No utilice la máquina si los accesorio/herramientas no están instalados en los puntos previstos.
- No desconectar, desactivar, quitar ni manipular los sistemas de seguridad/microinterruptores presentes.
- No alterar los ajustes del motor, ni llevarlo a sobre régimen. Si se hace funcionar al motor con un número de revoluciones excesivas, aumenta el riesgo de lesiones personales.
- No someta la máquina a esfuerzos excesivos y no use una máquina pequeña para efectuar trabajos pesados; el uso de una máquina adecuada reduce los riesgos y mejora la calidad del trabajo.

## 2.4 MANTENIMIENTO, ALMACENAMIENTO Y TRANSPORTE

Efectuar un regular mantenimiento y un correcto almacenamiento preserva la seguridad de la máquina y el nivel de sus prestaciones.

#### Mantenimiento

- No utilizar la máquina con piezas desgastadas o dañadas. Las piezas averiadas o deterioradas deben ser sustituidas y jamás reparadas.
- Para reducir el riesgo de incendios, controlar regularmente que no haya pérdidas de aceite y/o carburante.
- Durante las operaciones de regulación de la máquina, prestar mucha atención para evitar que queden atrapados los dedos entre el dispositivo de corte y las partes fijas de la máquina.

**⚠** *El nivel de ruido y de vibraciones indicado en estas instrucciones son valores máximos de uso de la máquina. El uso de un elemento de corte desajustado, la excesiva velocidad de movimiento y la ausencia de mantenimiento influyen de manera significativa en las emisiones sonoras y en las vibraciones. Como consecuencia, es necesario adoptar medidas preventivas*

*apropiadas para eliminar posibles daños debidos al ruido elevado y a los esfuerzos por vibraciones; llevar a cabo el mantenimiento de la máquina, usar auriculares anti-ruido y realizar pausas durante el trabajo.*

#### Almacenamiento

- No guarde la máquina con el carburante en el depósito en un local donde los vapores del carburante pudieran alcanzar una llama, una chispa o una fuerte fuente de calor.
- Para reducir el riesgo de incendio, no dejar contenedores con materiales de desecho dentro de una habitación.

## 2.5 RESPETO DEL MEDIO AMBIENTE

La protección del ambiente debe ser un aspecto relevante y prioritario en el uso de la máquina, a beneficio de la convivencia civil y del ambiente en el que vivimos.

- Evitar causar molestias a los vecinos. Utilizar la máquina solo en horarios razonables (no por la mañana temprano o por la noche, cuando puede resultar molesto).
- Respetar minuciosamente las normas locales sobre la eliminación de embalajes, partes deterioradas o cualquier elemento con fuerte impacto ambiental; estos residuos deben separarse y entregarse en los centros de recogida específicos que realizarán el reciclaje de los materiales.
- Respetar escrupulosamente las normas locales sobre la eliminación de los materiales de desecho.
- En el momento de deshacerse de la máquina, no la abandone en lugares donde pueda perjudicar el medio ambiente; contacte con un centro de recogida, según las normas locales vigentes.

## 3. CONOCER LA MÁQUINA

### 3.1 DESCRIPCIÓN MÁQUINA Y USO PREVISTO

**Esta máquina es un cortacésped con operador de pie.**

La máquina se compone esencialmente de un motor, que acciona un dispositivo de corte encerrado en un cárter, provisto de ruedas y de un mango.

El operador es capaz de conducir la máquina y de accionar los mandos principales manteniéndose siempre detrás del mango y, por lo tanto, a una distancia de seguridad del dispositivo de corte giratorio.

El alejamiento del operador de la máquina provoca la parada del motor y de la cuchilla en unos pocos segundos.

#### 3.1.1 Uso previsto

Esta máquina se ha diseñada y construida para cortar (y recoger) el césped en jardines y zonas verdes, de una extensión acorde con la capacidad de corte, realizada con la presencia de un operador de pie.

En general esta máquina puede:

1. Cortar la hierba y recogerla en la bolsa de recolección.
2. Cortar la hierba y descargarla en el suelo por la parte posterior (si estuviera previsto).
3. Cortar la hierba y descargarla lateralmente (si estuviera previsto).

- Cortar la hierba, desmenuzarla y colocarla en el terreno (efecto «mulching», si estuviera previsto).

La utilización de accesorios especiales, previstos por el Fabricante como equipamiento original o adquirible de manera separada, permite efectuar este trabajo según varias modalidades operativas, ilustradas en este manual o en las instrucciones que acompañan a cada accesorio.

### 3.1.2 Uso inadecuado

Cualquier otro tipo de uso, no conforme con aquellos indicados anteriormente, puede ser peligroso y causar daños a personas y/o cosas.

Se considera uso inapropiado (entre otras cosas):

- Transportar en la máquina a otras personas, niños o animales, pues podrían caerse y lesionarse gravemente o perjudicar la conducción segura.
- Usar la máquina para el propio transporte.
- Usar la máquina para arrastrar o empujar cargas.
- Accionar el dispositivo de corte en los tramos sin hierba.
- Usar la máquina para recoger hojas o residuos.
- Usar la máquina para recortar setos o para el corte de vegetación no herbosa.
- Utilizar la máquina con más de una persona.

**IMPORTANTE** *El uso impropio de la máquina comporta la invalidación de la garantía y que el Fabricante decline toda responsabilidad, corriendo a cargo del usuario todos los gastos derivados de daños o lesiones propias o a terceros.*

### 3.1.3 Tipología de usuario

Esta máquina está destinada al uso por parte de consumidores, es decir, operadores no profesionales. Esta máquina está destinada para uso no profesional.

**IMPORTANTE** *La máquina debe ser utilizada por un solo operador.*

## 3.2 SEÑALES DE SEGURIDAD

En la máquina aparecen diferentes símbolos (Fig.2.0). Su función es la de recordar al operador que utilice la máquina con la atención y cautela necesarias. Significado de los símbolos:



**Atención.** Leer las instrucciones antes de utilizar la máquina.



**¡Advertencia!** No introducir las manos o los pies en el alojamiento del dispositivo de corte. Desconectar el capuchón de la bujía y leer las instrucciones antes de efectuar cualquier operación de mantenimiento o reparación.



**¡Peligro! Riesgo de expulsión de objetos.** Mantener a las personas alejadas de la zona de trabajo durante el uso.



**¡Peligro! Riesgo de cortes.** Dispositivo de corte en movimiento. No introducir las manos o los pies en el alojamiento del dispositivo de corte.

**IMPORTANTE** *Las etiquetas adhesivas estropeadas o ilegibles deben sustituirse. Pedir nuevas etiquetas al centro de asistencia autorizado.*

## 3.3 ETIQUETA DE IDENTIFICACIÓN

La etiqueta de identificación indica los siguientes datos (Fig.1.0).

- Nivel de potencia acústica.
- Marca CE de conformidad.
- Año de fabricación.
- Tipo de máquina.
- Número de matrícula.
- Nombre y dirección del Fabricante.
- Código del artículo.
- Potencia nominal y velocidad máxima de funcionamiento motor.
- Peso en kg.

Transcribir los datos de identificación de la máquina en los espacios correspondientes de la etiqueta detrás de la portada.

**IMPORTANTE** *Utilizar los datos de identificación indicados en la etiqueta de identificación cada vez que se contacta con el taller autorizado.*

**IMPORTANTE** *El ejemplo de la declaración de conformidad se encuentra en las últimas páginas del manual.*

## 3.4 COMPONENTES PRINCIPALES

La máquina está constituida por los siguientes componentes principales, a los que corresponden las siguientes funciones (Fig.1.0):

- Chasis:** es el cárter que comprende el dispositivo de corte giratorio.
- Motor:** suministra el movimiento tanto del dispositivo de corte como de la tracción a las ruedas (si estuviera prevista).
- Dispositivo de corte:** es el elemento dispuesto para el corte de la hierba.
- Sistema de seguridad de descarga posterior:** es una protección de seguridad e impide que posibles objetos recogidos por el dispositivo de corte sean arrojados lejos de la máquina.
- Deflector de descarga posterior (si estuviera prevista):** además de la función de descargar posteriormente la hierba en el terreno, constituye un elemento de seguridad, impidiendo que posibles objetos recogidos por el dispositivo de corte sean arrojados lejos de la máquina.
- Sistema de seguridad de descarga lateral (si estuviera previsto):** es una protección de seguridad e impide que posibles objetos recogidos por el dispositivo de corte sean arrojados lejos de la máquina.

- G. **Deflector de descarga lateral (si estuviera prevista)** además de la función de descargar lateralmente la hierba en el terreno, constituye un elemento de seguridad, impidiendo que posibles objetos recogidos por el dispositivo de corte sean arrojados lejos de la máquina.
- H. **Bolsa de recolección:** además de la función de recoger la hierba cortada, constituye un elemento de seguridad, impidiendo que posibles objetos recogidos por el dispositivo de corte sean arrojados lejos de la máquina.
- I. **Mango:** es el puesto de trabajo del operador. Su longitud hace que el operador durante el trabajo mantenga siempre la distancia de seguridad desde el dispositivo de corte giratorio.
- J. **Palanca freno motor / dispositivo de corte:** la palanca permite la puesta en marcha y la parada del motor y, al mismo tiempo, activa y desactiva el dispositivo de corte.
- K. **Palanca de embrague de tracción:** es la palanca que activa la tracción de las ruedas y permite el avance de la máquina.

#### 4. MONTAJE

 **Las normas de seguridad están descritas en el cap. 2. Respetar minuciosamente dichas indicaciones para evitar riesgos o peligros graves.**

Por motivos de almacenamiento y transporte, algunos componentes de la máquina no se ensamblan directamente en fábrica, sino que se deben montar después de la remoción del embalaje, siguiendo las instrucciones descritas a continuación.

 **El desembalaje y el cumplimiento del montaje deben ser efectuados sobre una superficie plana y sólida, con espacio suficiente para el desplazamiento de la máquina y de los embalajes, utilizando siempre herramientas apropiadas. No utilice la máquina antes de haber seguido todas las indicaciones de la sección "MONTAJE".**

##### 4.1 COMPONENTES PARA EL MONTAJE

En el embalaje están comprendidos los componentes para el montaje.

##### 4.1.1 Desembalaje

1. Abrir el embalaje con atención para no perder los componentes.
2. Consultar la documentación incluida en la caja, incluidas estas instrucciones.
3. Extraer de la caja todos los componentes no montados.
4. Extraer la máquina de la caja.
5. Eliminar la caja y los embalajes respetando las normativas locales.

##### 4.2 MONTAJE DE LA BOLSA

La bolsa ya se entrega ensamblada.

Asegurarse de que los componentes se encuentren correctamente ensamblados (Fig.3.A) (Tipo "I" - "II").

#### 4.3 MONTAJE DEL MANGO

Abrir con cuidado el mango en la posición de trabajo (Fig.4.A).

- \* Introducir el cable de arranque en las espirales inferiores y superiores y apretar la tuerca (Fig.4.B).

### 5. MANDOS DE CONTROL

#### 5.1 EMPUÑADURA DE ARRANQUE MANUAL



Permite el arranque manual del motor (Fig.5.A).

#### 5.2 MANDO DE ARRANQUE ELÉCTRICO CON PULSADOR

**ENGINE START** Permite el arranque eléctrico del motor (Fig.5.B).

#### 5.3 MANDO ACELERADOR

Regula el número de revoluciones del motor (Fig.6.A).  
Las posiciones, indicadas en la placa, corresponden a:



-  1. **Pleno régimen.** Para utilizar siempre durante el funcionamiento de la máquina.
-  2. **Mínimo.** Se utiliza cuando el motor está suficientemente caliente durante las fases de estacionamiento.
-  3. **"Choke" activado.** Se utiliza para el encendido del motor en frío.

**NOTA** *El arranque en frío hace referencia al arranque que se efectúa, como mínimo, 5 minutos después de la detención del motor o tras el suministro de carburante.*

#### 5.4 MANDO VARIADOR DE VELOCIDAD



El variador de velocidad permite regular la velocidad de avance (Fig.7.A).

Las posiciones, indicadas en la placa, corresponden a:

-  1. **Velocidad máxima.**
-  2. **Velocidad mínima.**



**IMPORTANTE** El paso de una velocidad a otra debe efectuarse con el motor encendido y la tracción activada. No tocar el mando del variador cuando el motor está apagado. Esta operación podría dañar el variador.

**NOTA** Si la máquina no avanza con el mando en posición «», basta llevar la palanca de mando a «» y después llevarla rápidamente a la posición «».

## 5.5 PALANCA FRENO MOTOR / DISPOSITIVO DE CORTE

La palanca permite la puesta en marcha y la parada del motor y, al mismo tiempo, activa y desactiva el dispositivo de corte (Fig.8.A).

## 5.6 PALANCA DE EMBRAGUE DE TRACCIÓN

Activa la tracción a las ruedas y permite el avance de la máquina.

-  1. **Tracción activada.** El avance del cortacésped se efectúa con la palanca dispuesta contra el mango (Fig.8.B). El cortacésped interrumpe su avance al soltar la palanca.

**IMPORTANTE** El arranque del motor debe efectuarse siempre con la tracción desconectada.

**IMPORTANTE** Para evitar dañar la transmisión, no tire de la máquina hacia atrás con la tracción activada.

## 5.7 AJUSTE DE LA ALTURA DE CORTE

Por medio del descenso o la elevación del chasis, la hierba puede ser cortada a diferentes alturas de corte.

 **Ejecutar la operación con el dispositivo de corte parado.**

### • Regulación de Tipo "I".

La regulación de la altura de corte se realiza presionando el botón (Fig.9.A) y elevando o bajando el chasis, por medio de la empuñadura (Fig.9.B), hasta la posición deseada.

### • Regulación de Tipo "II".

La regulación de la altura de corte se realiza mediante la palanca correspondiente (Fig.9.C) que eleva o baja el chasis hasta la posición deseada.

## 6. USO DE LA MÁQUINA

 **Las normas de seguridad están descritas en el cap. 2. Respetar minuciosamente dichas indicaciones para evitar riesgos o peligros graves.**

**IMPORTANTE** Para las instrucciones relativas al motor y a la batería (si estuviese prevista), consultar los manuales correspondientes.

### 6.1 OPERACIONES PRELIMINARES

Antes de comenzar a trabajar, es necesario efectuar una serie de controles y operaciones para desempeñar el trabajo de modo efectivo y con la máxima seguridad. Poner la máquina en posición horizontal y bien apoyada sobre el terreno.

#### 6.1.1 Abastecimiento de aceite y gasolina

**IMPORTANTE** La máquina es suministrada sin aceite motor ni carburante.

Antes de utilizar la máquina por primera vez, realizar el suministro de carburante y aceite según las modalidades y las precauciones indicadas en el manual de instrucciones del motor y en los párr. 7.2/7.3.

#### Antes de cada uso

Asegurarse de que se haya suministrado el carburante y de que el nivel de aceite sea el adecuado, todo ello siguiendo las indicaciones recogidas en el manual de instrucciones y en los párr. 7.2/7.3.

#### 6.1.2 Predisposición de la máquina al trabajo

**NOTA** Esta máquina permite cortar el césped en diferentes modalidades; antes de iniciar el trabajo, es necesario preparar la máquina según el corte que se desea realizar.

#### a. Predisposición para el corte y la recogida de la hierba en la bolsa de recolección:

##### • Tipo "I"

1. En los modelos con posibilidad de descarga lateral: asegurarse que el sistema de seguridad de descarga lateral (Fig.10.A) esté bajado y bloqueado por la palanca de seguridad (Fig.10.B).
2. Introducir la bolsa de recolección como se indica en la figura (Fig.10.C). Poner las clavijas laterales en las guías que se encuentran en la base del mango, (Fig.10.D) y empujar la bolsa hacia delante hasta escuchar un "click" (Fig.10.E).

##### • Tipo "II"

1. Levantar el sistema de seguridad de descarga posterior (Fig.11.A) y enganchar correctamente la bolsa de recolección poniendo las clavijas laterales en las guías que se encuentran en la base del mango (Fig.11.B).

**b. Predisposición para el corte y la descarga posterior en el suelo de la hierba:**

1. Quitar la bolsa de recolección.
2. Levantar el sistema de seguridad de descarga posterior (Fig.12.A) y enganchar el deflector de descarga posterior (Fig.12.B) en los orificios previstos, asegurándose de que sean estables.
3. En los modelos con posibilidad de descarga lateral: asegurarse que el sistema de seguridad de descarga lateral (Fig.12.C) esté bajado y bloqueado por la palanca de seguridad (Fig.12.D).

Para quitar el deflector de descarga posterior:

1. Levantar la protección de descarga posterior (Fig.12.A).
2. Levantar el deflector de descarga posterior desenganchándolo de los orificios (Fig.12.B).

**c. Predisposición para el corte y el desmenzamiento de la hierba (función “mulching”):**

1. Elevar la protección de descarga posterior (Fig.13.A) e introducir el tapón deflector (Fig.13.B) en la apertura de descarga.
2. En los modelos con posibilidad de descarga lateral: asegurarse que el sistema de seguridad de descarga lateral (Fig.12.C) esté bajado y bloqueado por la palanca de seguridad (Fig.12.D).

Para quitar el tapón deflector:

1. Levantar la protección de descarga posterior (Fig.13.A).
2. Aflojar el tapón deflector (Fig.13.B).

**d. Predisposición para el corte y la descarga posterior en el suelo de la hierba:**

1. Elevar la protección de descarga posterior (Fig.14.A) e introducir el tapón deflector (Fig.14.B) en la apertura de descarga.
2. Levantar ligeramente la palanca de seguridad (Fig.14.C) y elevar el sistema de seguridad de descarga lateral (Fig.14.D).
3. Introducir el deflector de descarga lateral (Fig.14.E).
4. Volver a cerrar el sistema de seguridad de descarga lateral (Fig.14.d) de manera que el deflector de descarga lateral (Fig.14.E) quede bloqueado.

Para quitar el deflector de descarga lateral:

5. Levantar ligeramente la palanca de seguridad (Fig.14.C) y elevar el sistema de seguridad de descarga lateral (Fig.14.D).
6. Desengancha el deflector de descarga lateral (Fig.14.E).

Para quitar el tapón deflector:

1. Levantar la protección de descarga posterior (Fig.14.A).
2. Aflojar el tapón deflector (Fig.14.B).

**6.1.3 Ajuste de la altura de corte**

Regular la altura de corte como se indica en el (pár. 5.7).

**6.1.4 Ajuste de la altura del mango**



**Ejecutar la operación con el dispositivo de corte parado.**

El mango se puede ajustar a tres alturas diferentes, que vienen señaladas por el indicador que se encuentra en la base del mango (Fig.15.A). Para regular la altura del mango, accionar ambas palancas a los lados del mango (Fig.15.B) (Tipo “I”- “II”), y mantenerlas en posición. Mover el mango con cuidado hasta la altura deseada y soltar las dos palancas. En posición de trabajo también se puede replegar el mango en posición cerrada.

**6.2 CONTROLES DE SEGURIDAD**

Efectuar los siguientes controles de seguridad y verificar que los resultados correspondan a lo indicado en las tablas.



**Efectuar siempre los controles de seguridad antes del uso.**

**6.2.1 Controles de seguridad general**

Objeto	Resultado
Empuñaduras	Limpias, secas.
Mango	Fijado de forma firme y correcta a la máquina
Dispositivo de corte	Limpio, sin daños ni desgastes.
Sistema de seguridad de descarga posterior, bolsa de recolección	Íntegros Ningún daño. Montados correctamente.
Sistema de seguridad de descarga lateral; deflector de descarga lateral	Íntegros Ningún daño. Montados correctamente.
Palanca freno motor / dispositivo de corte	La palanca deberá tener un movimiento libre, no forzado y al soltarla deberá volver automática y rápidamente a la posición neutra.
Cuerda de arranque	El cable debe estar íntegro.
Tornillos/tuercas en la máquina y en el dispositivo de corte	Bien fijados (no sueltos).
Cables eléctricos y cable bujía	Íntegros para evitar la generación de chispas.

Casquillo de la bujía	Íntegro e instalado correctamente en la bujía.
Máquina	Ninguna marca de deterioro o desgaste.

## 6.2.2 Test de funcionamiento de la máquina

Acción	Resultado
<ol style="list-style-type: none"> <li>1. Arrancar la máquina (párr. 6.3).</li> <li>2. Soltar la palanca freno motor / dispositivo de corte.</li> </ol>	<ol style="list-style-type: none"> <li>1. El dispositivo de corte debe moverse.</li> <li>2. Las palancas deben volver de forma rápida y automática a la posición neutra, el motor se debe parar y el dispositivo de corte debe detenerse en unos segundos.</li> </ol>
<ol style="list-style-type: none"> <li>1. Arrancar la máquina (párr. 6.3).</li> <li>2. Accionar la palanca de tracción.</li> <li>3. Soltar la palanca de tracción.</li> </ol>	<ol style="list-style-type: none"> <li>2. Las ruedas hacen que avance la máquina.</li> <li>3. Las ruedas se paran y la máquina deja de avanzar.</li> </ol>
Guía de prueba	Ninguna vibración anómala. Ningún sonido anómalo.

**!** *Si se obtiene un resultado diferente a los indicadores en las tablas, ¡no utilice la máquina! Entregar la máquina a un centro de asistencia para los controles del caso y para la reparación.*

## 6.3 ARRANQUE

**NOTA** *Arrancar la máquina sobre una superficie plana y libre de obstáculos o hierba alta.*

### 6.3.1 Modelos con empuñadura de arranque manual

1. **En caso de arranque en frío:** posicionar el acelerador en «Choke» activado (Fig.6.A) (si estuviera presente)
2. Tirar de la palanca freno motor / dispositivo de corte hacia el mango (Fig.16.A).

**NOTA** *La palanca freno motor / dispositivo de corte se debe mantener tirada con el fin de evitar la parada del motor.*

3. Agarrar la empuñadura de arranque y arrancar el motor tirando con decisión del cable de arranque (Fig.16.B).
4. Una vez encendida, poner el acelerador en posición de pleno régimen (si estuviera presente).

**NOTA** *El uso del mando "Choke" con el motor ya caliente puede ensuciar la bujía y causar un funcionamiento irregular del motor.*

### 6.3.2 Modelos con mandos de arranque eléctrico con pulsador

1. Introducir la batería suministrada en el correspondiente compartimento del motor (Fig.17.A.1 / 17.A.2). (seguir las indicaciones del manual de instrucciones del motor). En algunos modelos está previsto un motor con batería integrada no extraíble (Fig.17.A.3).
2. Introducir la llave (si estuviera presente)(Fig.17.B).
3. Tirar de la palanca freno motor / dispositivo de corte hacia el mango (Fig.17.C)

En los motores (Fig.17.A.3), el indicador del estado de carga de la batería (1) se enciende o parpadea durante 5 segundos indicando lo siguiente:

- Indicador encendido = la batería está suficientemente cargada
- Indicador intermitente = la batería está casi descargada
- Indicador apagado = la batería está casi totalmente descargada. Seguir las indicaciones del manual de instrucciones del motor para efectuar la recarga de emergencia con el dispositivo de carga USB externo (no suministrado con la máquina).

**NOTA** *La palanca freno motor / dispositivo de corte se debe mantener tirada con el fin de evitar la parada del motor.*

4. Pulsar el botón de arranque y mantenerlo presionado hasta que el motor se encienda. (Fig.17.D).

En los motores (Fig.17.A.3), el indicador del estado de carga de la batería (1) se apaga.

Para más informaciones sobre el motor, seguir las indicaciones del manual del motor.

## 6.4 TRABAJO

**IMPORTANTE** *Durante la actividad, mantener siempre una distancia de seguridad con respecto al dispositivo de corte, dada por la longitud de la empuñadura.*

#### 6.4.1 Corte de hierba

1. Iniciar el avance y el corte en la zona herbosa;
2. Adecuar la velocidad de avance y la altura del corte (párr. 5.7) a las condiciones del prado (altura, densidad y humedad de la hierba) y a la cantidad de hierba quitada;
3. El aspecto del césped será mejor si los cortes se efectúan siempre a la misma altura y alternativamente en las dos direcciones (Fig.19.0).

#### En el caso de "mulching" o descarga posterior de la hierba:

- no retirar grandes cantidades de hierba. No eliminar más de un tercio de la altura total de la hierba en una sola pasada (Fig.18.0).
  - Mantener el chasis siempre limpio (párr. 7.4.2).
- En el caso de **descarga lateral**: es aconsejable efectuar un recorrido que evite descargar la hierba cortada por la parte del prado aún sin cortar.

#### 6.4.2 Algunos consejos para mantener un bonito césped

- Para mantener el prado verde y suave, es necesario que sea cortado regularmente. El césped puede estar constituido por hierbas de diferentes tipos. Con cortes frecuentes, crecen normalmente las hierbas que desarrollan muchas raíces y forman un sólido estrato herboso; por el contrario, si los cortes se efectúan con menor frecuencia, se desarrollan principalmente hierbas altas y selváticas (trébol, margaritas, etc.). La frecuencia del corte debe ser adecuada al crecimiento del césped, evitando que entre un corte y el otro el césped crezca demasiado.
- La altura óptima de la hierba de un césped bien cuidado es de unos 4-5 cm, con un único corte, no es necesario eliminar más de un tercio de la altura total. Si el césped está muy alto es aconsejable realizar el corte en dos pasadas, a distancia de un día; la primera con dispositivos de corte a la altura máxima y la segunda a la altura deseada.
- Un corte demasiado bajo provoca tirones y clareos en el césped, con aspecto de "manchas";
- En los periodos más calurosos y secos, es aconsejable mantener la hierba ligeramente más alta para prevenir la aridez del terreno.
- Es aconsejable cortar la hierba con el prado bien seco. No corte la hierba cuando esté mojada; esto puede reducir la eficiencia del dispositivo giratorio a causa de la hierba que se engancha y provoca tirones en el césped.
- Los dispositivos de corte deben estar íntegros y bien afilados para que el corte sea neto, sin desfilachados que producen un amarilleo de las puntas.

#### 6.4.3 Vaciado de la bolsa de recolección

Cuando la bolsa de recolección (Fig.1.H) está demasiado llena, la recogida del césped ya no es eficiente y el ruido del cortacésped cambia.

#### En el caso de bolsa de recogida con dispositivo indicador del contenido:

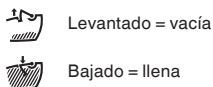

- Durante el trabajo, con el dispositivo de corte en movimiento, el indicador permanece elevado hasta que la bolsa pueda recibir la hierba cortada; cuando baja, significa que la bolsa se ha llenado y habrá que vaciarla.

Para quitar y vaciar la bolsa de recolección:

1. Soltar la palanca freno motor / dispositivo de corte (Fig.20.A).
2. Esperar a que el dispositivo de corte se pare;
3. Solo con bolsa de Tipo "II"
  - Levantar la protección de descarga posterior (Fig.11.B).
4. Agarrar la manija y quitar la bolsa de recolección manteniéndola en posición erecta.

#### 6.5 PARADA

Para parar la máquina:

1. Soltar la palanca freno motor / dispositivo de corte (Fig.20.A).
2. Esperar a que el dispositivo de corte se pare;

**⚠ Después de parar la máquina, el dispositivo de corte tarda unos segundos en detenerse.**

**⚠ El motor podría estar demasiado caliente inmediatamente después de apagarlo. No tocar. Existe peligro de quemaduras.**

#### IMPORTANTE Parar siempre la máquina:

- Durante los desplazamientos entre las zonas de trabajo.
- Al atravesar superficies no herbosas.
- Cada vez que sea necesario superar un obstáculo.
- Antes de regular la altura de corte.
- Cada vez que se retira o se coloca la bolsa de recolección.
- Cada vez que se quita o se vuelve a montar el deflector de descarga posterior (si estuviera previsto).
- Cada vez que se quita o se vuelve a montar el deflector de descarga lateral (si estuviera previsto).

#### 6.6 DESPUÉS DEL USO

1. Parar la máquina (párr. 6.5).
2. Desconectar el capuchón de la bujía (Fig.24.A).
3. Presionar la lengüeta (Fig.24.B) y sacar la llave de arranque (Fig.24.C) (Modelos con mandos de arranque eléctrico con pulsador).
4. Dejar enfriar el motor antes de colocar la máquina en cualquier ambiente.
5. Efectuar la limpieza (párr. 7.4).
6. Comprobar que no haya componentes aflojados o dañados. Si fuera necesario, sustituir los componentes dañados y apretar posibles tornillos y pernos aflojados.

**IMPORTANTE Cada vez que se deje la máquina máquina sin utilizar o sin vigilancia:**

- Desconectar el capuchón de la bujía (Fig.24.A).

- Retirar la llave (Fig.24.C) o la batería (en los modelos con mando de arranque eléctrico con botón).

## 7. MANTENIMIENTO ORDINARIO

### 7.1 INFORMACIÓN GENERAL

 **Las normas de seguridad están descritas en el cap. 2. Respetar minuciosamente dichas indicaciones para evitar riesgos o peligros graves.**

 **Antes de efectuar cualquier control, limpieza o intervención de mantenimiento/regulación de la máquina:**

- Parar la máquina.
- Verificar que todas las partes en movimiento estén completamente paradas.
- Esperar a que el motor se haya enfriado suficientemente.
- Desconectar el capuchón de la bujía (Fig.24.A).
- Retirar la llave (Fig.24.C) o la batería (en los modelos con mando de arranque eléctrico con botón).
- Leer las instrucciones correspondientes.
- Llevar puesta indumentaria adecuada, guantes de trabajo y gafas de protección.
- Las frecuencia y los tipos de intervención se resumen en la "Tabla de mantenimientos". La tabla tiene el objeto de ayudarlo a mantener eficiente y segura su máquina. En esta se enumeran las principales intervenciones y la frecuencia prevista para cada uno de estos. Efectuar la relativa acción según el término que se verifica.
- El uso de recambios y accesorios no originales y/o no montados correctamente podría tener efectos negativos sobre el funcionamiento y sobre la seguridad de la máquina. El fabricante declina cualquier responsabilidad en caso de daños, accidentes o lesiones causados por dichos productos.
- Los recambios originales se suministran en talleres de asistencia y por parte de vendedores autorizados.

**IMPORTANTE** *Todas las operaciones de mantenimiento y regulación no descritas en este manual deben ser efectuadas por su Distribuidor o por un Centro especializado.*

### 7.2 ABASTECIMIENTO DE CARBURANTE

Poner la máquina en posición horizontal y bien apoyada sobre el terreno.

 **El suministro de carburante debe realizarse con la máquina parada y con el capuchón de la candela desconectado.**

Suministrar el carburante según las modalidades y precauciones recogidas en el manual de instrucciones del motor.

 **Las máquinas con posibilidad de almacenamiento vertical (cap. 9.1) poseen un depósito de carburante equipado con un indicador de nivel de carburante. No llenar el depósito por encima del fondo del indicador de nivel (Fig.21.A).**

**IMPORTANTE** Evitar verter gasolina en las partes de plástico del motor o de la máquina para no dañarlas, y volver a limpiar inmediatamente cada resto de gasolina eventualmente vertido. La garantía no cubre los daños de las partes de plástico causados por la gasolina.

**NOTA** El carburante se deteriora y no puede permanecer en el depósito durante un periodo superior a 30 días. Antes del almacenamiento durante un largo periodo, cargar en el depósito una cantidad de carburante suficiente para que termine el último uso (cap. 9).

### 7.3 CONTROL / LLENADO ACEITE MOTOR

Comprobar/suministrar el aceite del motor según las modalidades y precauciones recogidas en el manual de instrucciones del motor. Para asegurar el buen funcionamiento y la duración de la máquina, se aconseja sustituir periódicamente el aceite del motor, según la frecuencia indicada en el Manual de Instrucciones del mismo motor. Asegurarse de haber restablecido el nivel del aceite, antes de usar de nuevo la máquina.

### 7.4 LIMPIEZA

Después de cada uso, efectuar la limpieza ateniéndose a las siguientes instrucciones.

#### 7.4.1 Limpieza de la máquina

- Verificar siempre que las tomas de aire estén libres de residuos.
- No usar líquidos agresivos para limpiar el chasis.
- Para reducir el riesgo de incendios, mantener la máquina y en particular el motor libres de residuos de hierba, hojas o grasa excesiva.
- Lavar cuidadosamente la máquina con agua después de cada operación de corte.

#### 7.4.2 Limpieza del grupo dispositivo de corte

- Extraer los restos de hierba y el fango acumulados en el interior del chasis para evitar que, al secarse, dificulten el sucesivo arranque.
- En el caso de que fuera necesario acceder a la parte inferior, inclinar la máquina exclusivamente por el lado indicado en el manual del motor, siguiendo las relativas instrucciones, asegurándose de la estabilidad de la máquina antes de efectuar cualquier tipo de intervención.

**En el caso de descarga lateral o posterior:** si está montado, es necesario quitar el deflector de descarga.

Para la limpieza interna del grupo dispositivo de corte, es necesario realizar las siguientes operaciones:

1. Quitar la bolsa de recolección.
2. Conectar el tubo del agua en la conexión correspondiente (Fig.22.A).
3. Poner la altura de corte en la posición más baja.
4. Posicionarse siempre detrás del mango de la cortadora de pasto.
5. Arranque del motor.

La pintura de la parte interna del chasis puede desprenderse a lo largo del tiempo por la acción abrasiva de la hierba cortada; en este caso, intervenir lo antes posible retocando con una pintura antióxido, para prevenir la oxidación que comporta la corrosión del metal.

### 7.4.3 Limpieza de la bolsa

1. Vaciar la bolsa de recolección;
2. Vaciarla para limpiarla de residuos de hierba y tierra;
3. Lavarla, enjuagarla y guardarla de manera que se facilite un secado rápido;

## 7.5 TUERCAS Y TORNILLOS DE FIJACIÓN

Mantener apretados tuercas y tornillos para asegurarse que la máquina esté siempre en condiciones seguras de funcionamiento.

### 7.6 BATERÍA

La batería se se suministra en los modelos con mando de arranque eléctrico con botón. Para las instrucciones sobre la autonomía, la recarga, el almacenamiento y el mantenimiento de la batería, seguir las indicaciones del manual de instrucciones del motor.

En los motores (Fig.17.A.3), la batería no necesita recargarse. Solo en casos de emergencia se puede recargar con un dispositivo de carga USB externo (no suministrado con la máquina). Seguir las indicaciones del manual de instrucciones del motor.

### 7.7 REGULACIÓN DEL CABLE DEL VARIADOR

Esta regulación es necesaria cuando la palanca (Fig.24.A) tiende a no permanecer en la posición «».

**IMPORTANTE** La regulación debe ser efectuada con el motor apagado.

Con la palanca (Fig.23.A) en posición «», girar el registro (Fig.23.B) del cable en el sentido indicado por la flecha hasta que la palanca permanezca en posición.

## 8. MANTENIMIENTO EXTRAORDINARIO

 **Antes de efectuar cualquier control, limpieza o intervención de mantenimiento/regulación de la máquina:**

- Parar la máquina.

- Verificar que todas las partes en movimiento estén completamente paradas.
- Esperar a que el motor se haya enfriado suficientemente.
- Desconectar el capuchón de la bujía (Fig.24.A).
- Retirar la llave (Fig.24.C) o la batería (en los modelos con mando de arranque eléctrico con botón).
- Leer las instrucciones correspondientes.
- Llevar puesta indumentaria adecuada, guantes de trabajo y gafas de protección.

### 8.1 DISPOSITIVO DE CORTE

Un dispositivo de corte mal afilado arranca el césped y causa el amarilleo del prado.

 **No toque el dispositivo de corte hasta que no haya quitado la llave y el dispositivo de corte no esté parado completamente.**

 **Todas las operaciones relacionadas con los dispositivos de corte (desmontaje, afilado, equilibrado, reparación, montaje y/o sustitución) son tareas que requieren tanto una competencia específica como el empleo de equipos especiales; por razones de seguridad, es necesario que se realicen siempre en un Centro Especializado.**

 **Sustituir siempre el dispositivo de corte dañado, doblado o desgastado, junto con los tornillos, para mantener el equilibrio.**

**IMPORTANTE** Utilizar los dispositivos de corte originales con la indicación del código en la tabla "Datos Técnicos".

Dada la evolución del producto, los dispositivos de corte indicados en la tabla "Datos Técnicos" podrán ser sustituidos por otros, con características análogas de intercambiabilidad y seguridad de funcionamiento.

## 9. ALMACENAMIENTO

Cuando la máquina debe ser almacenada:

1. Ponga en marcha el motor al aire libre y mantenerlo en marcha al mínimo hasta que se pare, de manera que se consume todo el carburante que se ha quedado en el carburador.
2. Dejar enfriar el motor.
3. Desconectar el capuchón de la bujía (Fig.24.A).
4. Retirar la llave (Fig.24.C) o la batería (en los modelos con mando de arranque eléctrico con botón).
5. Limpiar cuidadosamente la máquina (par. 7.4).
6. Comprobar que la máquina no presente daños. Contactar el centro de asistencia autorizado.
7. Almacenamiento de la máquina:
  - En un lugar seco.
  - Protegido de la intemperie.
  - Posiblemente recubierta con una lona.
  - Fuera del alcance de los niños.
  - Asegurándose de haber quitado las llaves o herramientas usadas en el mantenimiento.

## 9.1 ALMACENAMIENTO EN VERTICAL

Si fuera necesario, algunos modelos (ver Tabla datos técnicos) pueden almacenarse en posición vertical (Fig.25.0).



**No guardar la máquina en posición vertical con el depósito lleno por encima del fondo del indicador de nivel del carburante (Fig.21.A).**

Proceder de la siguiente manera:

1. Bajar el chasis hasta la altura de corte "3" (párr. 5.7).
2. En posición de trabajo accionar ambas palancas a los lados del mango (Fig.15.B) (Tipo "I"- "II"), y mantenerlas en posición.
3. Volver a plegar el mango con cuidado en posición cerrada
4. Levantar la parte frontal de la máquina (Fig.25.0).



**Colocar la máquina de manera que el dispositivo de corte permanezca orientado hacia una pared o adecuadamente cubierta, para que no constituya un peligro en caso de contacto, incluso accidental o fortuito, para las personas, niños o animales.**



**No guardar la máquina con una inclinación superior a la posición vertical (90°); de lo contrario, la gasolina podría salir del depósito de carburante.**



**No intentar guardar en posición vertical aquellas máquinas que no han sido diseñadas para ello.**

## 10. DESPLAZAMIENTO Y TRANSPORTE

Cada vez que sea necesario desplazar, levantar o transportar o inclinar la máquina:

- Parar la máquina (párr. 6.5).
- Verificar que todas las partes en movimiento estén completamente paradas.
- Desconectar el capuchón de la bujía (Fig.24.A).
- Retirar la llave (Fig.24.C) o la batería (en los modelos con mando de arranque eléctrico con botón).
- Usar guantes de trabajo recios.
- Agarrar la máquina desde los puntos que ofrezcan una sujeción segura, teniendo en cuenta el peso y la distribución.
- Emplear la cantidad de personas adecuada para el peso de la máquina y para las características del medio de transporte o del lugar donde será colocada o retirada.
- Asegurarse de que el desplazamiento de la máquina no cause daños o lesiones.

Cuando se transporta la máquina con un medio de transporte o remolque, es necesario:

- Utilizar rampas de acceso de resistencia, ancho y longitud adecuadas.
- Cargar la máquina con el motor apagado, empujando y usando un número adecuado de personas.
- Bajar el grupo dispositivo de corte (párr. 5.7).
- Colocarla de manera que no sea un peligro para nadie.
- Sujetarla firmemente en el medio de transporte mediante cables o cadenas para evitar que vuelque.



**Las máquinas preparadas para su almacenamiento en vertical, no deben transportarse en dicha posición.**

## 11. ASISTENCIA Y REPARACIONES

Este manual suministra todas las indicaciones necesarias para la conducción de la máquina y para un correcto mantenimiento de base que se efectúa por el usuario.

Todas las intervenciones de regulación y mantenimiento no descritas en este manual deben efectuarse en su Distribuidor o en un Centro especializado, que dispone de conocimientos y herramientas necesarias para que el trabajo se efectúe correctamente, manteniendo el grado de seguridad original de la máquina.

Operaciones efectuadas en estructuras inadecuadas o por personas no cualificadas conllevan el vencimiento de toda forma de Garantía y de toda obligación o responsabilidad del Fabricante.

- Solo los centros de asistencia autorizados efectúan las reparaciones y el mantenimiento en garantía.
- Los talleres de asistencia autorizados utilizan exclusivamente recambios originales. Los recambios y los accesorios originales se han desarrollado especialmente para las máquinas.
- Los recambios y los accesorios no originales no están aprobados; el uso de recambios y accesorios no originales pone en peligro la seguridad de la máquina y declina al Fabricante de toda obligación o responsabilidad.

## 12. COBERTURA DE LA GARANTÍA

Las condiciones de la garantía están dirigidas únicamente a los usuarios, es decir, a operadores no profesionales.

La garantía cubre todos los defectos de calidad de los materiales y fabricación identificados por el Distribuidor o Centro especializado durante el periodo de garantía. La aplicación de la garantía se limita a la reparación o sustitución del componente defectuoso.

Se recomienda llevar la máquina una vez al año a un taller de asistencia autorizada para el mantenimiento, la asistencia y el control de los dispositivos de seguridad. La aplicación de la garantía está subordinada a un mantenimiento periódico de la máquina.

El usuario deberá seguir atentamente todas las instrucciones indicadas en la documentación adjunta.

La garantía no cubre los daños debidos a:

- Fata de familiaridad con la documentación adjuntada (Manuales de Instrucciones).
- Uso profesional.
- Descuido, negligencia.
- Causa externa (descarga eléctrica, impacto, presencia de cuerpos extraños en el interior de la máquina) o accidente.
- Uso y montaje incorrectos o no permitidos por el fabricante.
- Falta de mantenimiento.
- Modificación de la máquina.
- Utilización de piezas de recambio no originales (piezas adaptables).
- Utilización de accesorios no distribuidos o no aprobados por el fabricante.

La garantía no cubre:

- Las operaciones de mantenimiento ordinario/ extraordinario (descritas en el manual de instrucciones).
- El desgaste normal de los materiales de consumo como correas de transmisión, dispositivos de corte, faros, ruedas, pernos de seguridad y cables.
- Desgaste normal.
- Deterioro estético de la máquina debido al uso.
- Las sustancias, aceite, gasolina, grasa.
- Los soportes de los dispositivos de corte.
- Los gastos adicionales relacionados con la activación de la garantía, esto es, el traslado en las

instalaciones del usuario, el transporte del equipo a las dependencias del Distribuidor, el alquiler de equipos para la sustitución o la llamada a una empresa externa para todas las operaciones de mantenimiento.

Los motores «ST», no pertenecientes a los motores del fabricante del motor en cuestión, según los términos y las condiciones especificadas por estos últimos.

El usuario está protegido por las propias leyes nacionales. Los derechos del usuario previstos por las propias leyes nacionales no se limitan, de ninguna manera, a esta garantía.

### 13. TABLA DE MANTENIMIENTOS

Intervención	Periodicidad	Notas
<b>MÁQUINA</b>		
Control de todas las fijaciones	Antes de cada uso	párr. 7.5
Controles de seguridad / Control de los mandos	Antes de cada uso	párr. 6.2
Control de las protecciones de descarga posterior/descarga lateral.	Antes de cada uso	párr. 6.2.1
Control de la bolsa de recolección, deflector de descarga lateral.	Antes de cada uso	párr. 6.2.1
Control del dispositivo de corte	Antes de cada uso	párr. 6.2.1
Limpieza general y control	Después de cada uso	párr. 7.4
Control de posibles daños presentes en la máquina. Contactar el centro de asistencia autorizado.	Después de cada uso	-
Regulación del cable del variador	**	párr. 7.7
Sustitución dispositivo de corte	-	párr. 8.1 ***
<b>MOTOR</b>		
Control / llenado nivel carburante	Antes de cada uso	párr. 6.1.1 / 7.2 *
Control / llenado aceite motor	Antes de cada uso	párr. 6.1.1 / 7.3 *
Control y limpieza del filtro del aire	*	*
Control y limpieza contactos bujía	*	*
Sustitución bujía	*	*
Carga de la batería	*	párr. 7.6 *

\*Consultar el manual del motor.

\*\* Operación que efectuar a las primeras señales de mal funcionamiento

\*\*\* Operación que debe ser efectuada por su Vendedor o por un Centro especializado

### 14. IDENTIFICACIÓN DE PROBLEMAS

Si los problemas perduran después de haber aplicado las soluciones descritas, contactar con su Distribuidor.		
PROBLEMA	POSIBLE CAUSA	SOLUCIÓN



1. El motor no arranca o no se mantiene en marcha.	Procedimiento de arranque no correcto	Seguir las instrucciones (véase cap. 6.3).
	Falta aceite o gasolina en el motor.	Proceder al control de los niveles de aceite y de la gasolina.
	Bujía sucia o distancia entre los electrodos no correcta.	Comprobar la bujía (Consultar el manual del motor).
	Filtro de aire obstruido.	Limpiar y/o sustituir el filtro (Consultar el manual del motor).
	Problemas de carburación.	Contactar el centro de asistencia autorizado.
	No se ha vaciado la gasolina de la cortadora de pasto al final de la temporada anterior. Puede que se haya bloqueado el flotador.	Consultar el manual del motor y contactar con el centro de asistencia autorizado.
2. El motor tiene un funcionamiento irregular, le falta potencia cuando se somete a cierta carga o se para en mitad de la actividad.	Filtro de aire obstruido.	Limpiar y/o sustituir el filtro (Consultar el manual del motor).
	Bujía sucia o distancia entre los electrodos no correcta.	Comprobar la bujía (Consultar el manual del motor).
	Problemas de carburación.	Contactar el centro de asistencia autorizado.
3. Ahogamiento del motor.	Se ha accionado la empuñadura de arranque manual varias veces con el cebador activado.	Consultar el manual del motor.
	Se ha accionado la empuñadura de arranque manual repetidamente con el capuchón de la bujía desconectado.	Introducir el capuchón de la bujía y probar a encender el motor. (Consultar el manual del motor).
4. La hierba cortada ya no se recoge en la bolsa de recolección.	El dispositivo de corte ha impactado con un cuerpo extraño y ha sufrido un golpe.	Parar el motor y desconectar el capuchón de la bujía. Comprobar posibles daños y contactar con un Centro de Asistencia para la sustitución del dispositivo de corte cuando sea necesario (párr. 8.1).
	El interior del chasis está sucio.	Limpiar el interior del chasis para facilitar la evacuación de la hierba hacia la bolsa de recolección (párr. 7.4.2).
5. La hierba se corta con dificultad.	El dispositivo de corte no está en buen estado.	Contactar con un Centro de Asistencia para el afilado o la posible sustitución del dispositivo de corte.
6. Se escuchan ruidos y /o se sienten vibraciones excesivas durante el trabajo	Dañada o partes aflojadas. La clavija del dispositivo de corte se ha salido.	Parar la máquina y quitar el cable de la bujía (Fig.24.0). Verificar eventuales daños. Controlar que no haya partes flojas y apretarlas si las hubiera. Proceder a los controles, sustituciones o reparaciones en un centro de asistencia autorizado.
	Fijación del dispositivo de corte suelto o dispositivo de corte dañado.	Parar el motor y desconectar el capuchón de la bujía (Fig.24.0). Contactar con un Centro de Asistencia para controles, sustituciones o reparaciones (párr. 8.1).

#### 15.1 KIT PARA "MULCHING"

### 15. ACCESORIOS POR ENCARGO

Desmenuza finamente la hierba cortada y la deja en el prado, como alternativa a la recolección en la bolsa (para máquinas preparadas) (Fig.26.0).



## SISÄLLYSLUETTELO

1.	YLEISTÄ.....	1
1.1	Käyttöoppaan lukeminen.....	1
1.2	Viitteet .....	1
2.	TURVALLISUUSMÄÄRÄYKSET .....	1
2.1	Koulutus .....	1
2.2	Esitoimenpiteet .....	2
2.3	Käytön aikana.....	2
2.4	Huolto, varastointi ja kuljetus .....	3
2.5	Ympäristönsuojelu .....	3
3.	LAITTEESEEN TUTUSTUMINEN.....	3
3.1	Laitteen kuvaus ja käyttötarkoitus .....	3
3.2	Turvamerkinnot .....	4
3.3	Tunnistustarra .....	4
3.4	Pääosat .....	4
4.	ASENNUS.....	4
4.1	Asennusosat .....	5
4.2	Säkin asennus.....	5
4.3	Kädensijan asennus.....	5
5.	HALLINTALAITTEET .....	5
5.1	Kahva manuaalista käynnistystä varten.....	5
5.2	Sähköinen painikkeella toimiva käynnistyksen ohjaus.....	5
5.3	Kaasuttimen ohjaus .....	5
5.4	Nopeudensäätimen ohjaus.....	5
5.5	Moottorin jarrutusvipu / leikkuuväline.....	5
5.6	Vedon kytkentävipu.....	5
5.7	Leikkuukorkeuden säätö.....	5
6.	LAITTEEN KÄYTTÖ .....	6
6.1	Esitoimenpiteet .....	6
6.2	Turvallisuustarkastukset .....	7
6.3	Käynnistys .....	7
6.4	Työskentely .....	8
6.5	Pysäytys .....	8
6.6	Käytön jälkeen.....	9
7.	SÄÄNNÖLLINEN HUOLTO.....	9
7.1	Yleistä.....	9
7.2	Polttoaineen lisääminen .....	9
7.3	Moottoriöljyn tarkastaminen / lisääminen.....	9
7.4	Puhdistus.....	9
7.5	Mutterit ja kiinnitysruuvit.....	10
7.6	Akku.....	10
7.7	Säätimen kaapelin säätö.....	10
8.	YLIMÄÄRÄINEN HUOLTO .....	10
8.1	Leikkuuväline .....	10
9.	VARASTOINTI .....	10
9.1	Varastointi pystysuunnassa.....	11
10.	LIKUTTAMINEN JA KULJETUS.....	11
11.	HUOLTO JA KORJAUS .....	11
12.	TAKUUSUOJA.....	11
13.	HUOLTOTAULUKKO.....	12
14.	VIKOJEN PAIKANNUS.....	12
15.	SAATAVANA OLEVAT LISÄVARUSTEET.....	13
15.1	Silppuamisarusteet .....	13

## 1. YLEISTÄ

### 1.1 KÄYTTÖOPPAAN LUKEMINEN

Ne käyttöoppaan kappaleet, jotka sisältävät erityisen tärkeää turvallisuutta tai toimintaa koskevaa tietoa, on merkitty toisin, seuraavassa osoitetulla tavalla:

**HUOMAUTUS TAI TÄRKEÄÄ** *Tarkentavat tai antavat lisätietoa jo aiemmin selitettyihin tietoihin. Niiden tarkoituksena on estää laitteen vaurioituminen tai vahinkojen syntyminen.*

Merkki korostaa vaaraa. Varoituksen noudattamatta jättäminen voi aiheuttaa henkilövahinkoja tai kolmansille tahoille syntyviä vaaroja ja/tai vahinkoja.

- \* Ruudulla korostetut kappaleet joiden reunoissa
- \* on harmaita pisteitä osoittavat valinnaiset
- \* ominaisuudet, joita ei ole kaikissa tässä
- \* käyttöoppaassa mainituissa malleissa. Tarkista jos
- \* ominaisuus esiintyy hankkimassasi mallissa.

"Etuosa", "takaosa", "oikea" ja "vasen" viittaukset ovat käyttäjän istuma-asennosta katsottuna.

### 1.2 VIITTEET

#### 1.2.1 Kuvat

Käyttöohjeissa annetut kuvat on numeroitu 1, 2, 3, jne. Kuvissa annetut osat on merkitty kirjaimilla A, B, C jne. Viite kuvassa 2 annettuun osaan C osoitetaan: "Ks. kuva 2.C" tai yksinkertaisesti "(kuva 2.C)". Kuvat ovat suuntaa-antavia. Asennetut osat voivat poiketa kuvissa annetuista.

#### 1.2.2 Otsikot

Käyttöopas on jaettu lukuihin ja kappaleisiin. Otsikko "2.1 Koulutus" on kappaleen "2. Turvallisuusmääräykset" alaotsikko. Viittaukset lukuihin tai kappaleisiin osoitetaan sanoilla luku tai kappale sekä vastaavalla numerolla. Esimerkiksi: "luku 2" tai "kappale 2.1"

## 2. TURVALLISUUSMÄÄRÄYKSET

### 2.1 KOULUTUS

**Tutustu vipuihin ja laitteen oikeaan käyttöön. Opi pysäyttämään moottori nopeasti. Näiden varoitusten lukematta jättäminen saattaa aiheuttaa tulipalon ja/tai vakavan loukkaantumisen.**

- Älä anna lasten tai kokemattomien henkilöiden käyttää laitetta. Paikalliset lait voivat määrätä laitteen käytölle minimi-ikärajan.
- Laitetta ei koskaan saa käyttää jos käyttäjä on väsynyt tai huonovointinen tai on nauttinut lääkkeitä, huumeita, alkoholia tai muita käyttäjien refleksiin ja huomiokykyyn vaikuttavia aineita.
- Älä kuljeta lapsia tai muita matkustajia.
- Muista, että käyttäjä on vastuussa tapaturmista tai vahingoista, jotka hän aiheuttaa muille ihmisille tai heidän omaisuuksilleen. Käyttäjän vastuulla on arvioida maaston mahdolliset vaarat ja ryhtyä tarvittaviin varoituspiteisiin omansa ja muiden turvallisuuden takaamiseksi, erityisesti kun työskennellään kaltevilla, epätasaisilla, liukkailla tai epävakkailla pinnoilla.
- Jos laitetta halutaan lainata varmista, että käyttäjä tutustuu tässä oppaassa oleviin käyttöohjeisiin.

## 2.2 ESITOIMENPITEET

### Henkilönsuojaimet

- Käytä sopivia vaatekappaleita, kestäviä työjalkineita joissa on liukumista estävä pohja sekä pitkiä housuja. Älä koskaan käynnistä ruohonleikkuria paljain jaloin tai sandaalit jalassa. Käytä kuulosuojaimia.
- Kuulosuojainten käyttö voi rajoittaa kykyä kuulla mahdollisia varoituksia (huutoja tai hälytyksiä). Tarkkaile äärimmäisen huolella, mitä tapahtuu työalueen lähellä.
- Käytä työskentelyhanskoja kaikissa tilanteissa, joissa kädet ovat vaarassa.
- Älä käytä huiveja, kauluspaitoja, kaulanauhoja, rannerenkaita tai muita vaatteita joissa on liehuvia osia tai nauhoja tai solmioita tai joka tapauksessa roikkuvia tai leveitä esineitä, jotka saattavat sotkeentua laitteen osiin tai työpaikalla oleviin esineisiin tai materiaaleihin.
- Sido pitkät hiukset kiinni.

### Työalue / Laite

- Tarkista työskentelyalue ja poista kaikki asiat, jotka laite voisi singota tai jotka voisivat vahingoittaa leikkuuvälinettä/pyöriviä osia (kivet, oksat, rautalangat, luut jne.).

### Poltto moottori: polttoaine

- ⚠ **VAARA!** Polttoaine on erittäin tulenarkaa.
- Säilytä polttoainetta sitä varten hyväksytyissä tarkoituksennmukaisissa säilytysastioissa, turvallisessa paikassa kaukana lämmönlähteistä tai avotulesta.
- Pidä astioita vapaina ruohojäämistä, lehdistä tai liiallisesta rasvasta.
- Pidä säilytysastiat lasten ulottumattomissa.
- Älä tupakoi polttoaineen tankkauksen tai lisäämisen aikana ja joka kerta kun polttoainetta käsitellään.
- Lisää polttoainetta supillon avulla, vain ulkoilmassa.
- Vältä polttoainehöyryjen hengittämistä.
- Älä lisää polttoainetta äläkä poista säiliön korkkia silloin kun moottori on käynnissä tai se on vielä kuuma.
- Avas polttoainetankin korkki hitaasti antaen sisäpaineen purkautua vähitellen.
- Älä laita avotulta säiliön aukon lähelle sen sisällön tarkastamiseksi.
- Älä käynnistä moottoria mikäli polttoainetta valuu ulos, ja vie laite kauas alueelta jonne polttoainetta on vuotanut. Varmista, ettei alueella pääse syntymään tulipaloa niin kauan kuin polttoainetta ja polttoainehöyryä on paikalla.
- Puhdista välittömästi laitteen päälle tai maahan valunut polttoaine.

- Laita polttoainesäiliön ja polttoainetta sisältävän astian korkit aina takaisin paikoilleen ja kiristä ne kunnolla.
- Älä käynnistä laitetta polttoaineen täyttöpaikalla. Moottori käynnistyksen on tapahduttava ainakin 3 metrin päässä polttoaineen täyttöpaikalta.
- Vältä polttoaineen pääsemistä kosketuksiin vaatteiden kanssa tai jos niin tapahtuu, vaihda vaatteet ennen moottorin käynnistämistä.

## 2.3 KÄYTÖN AIKANA

### Työalue

- Älä käynnistä moottoria suljetuissa tiloissa joihin voi kerääntyä vaarallisia hiilimonoksidihöyryjä. Käynnistystoimenpiteet on suoritettava ulkoilmassa tai hyvin tuuletetussa paikassa. Muista aina, että pakokaasut ovat myrkyllisiä.
- Laitteen käynnistyksen aikana, älä suuntaa äänenvaimenninta äläkä siis pakokaasuja kohti syttyviä materiaaleja.
- Älä käytä laitetta räjähdysalttiissa ympäristössä, syttyvien nesteiden, kaasujen tai pölyn lähetyksillä. Sähkötyökälu aiheuttavat kipinöitä, jotka saattavat sytyttää pölyn tai höyryt.
- Työskentele ainoastaan päivänvalossa tai kyllin riittävässä keinovälisessä ja hyvän näkyvyyden vallitessa.
- Pidä henkilöt, lapset ja eläimet työalueelta. Lapsia on valvottava toisen aikuisen henkilön toimesta.
- Vältä työskentelemästä määrässä ruohossa, sateessa ja jos ukkosen vaara esiintyy ja erityisesti jos voi salamoida.
- Huomioi tarkalleen maaperässä esiintyvät epäyhdenmukaisuudet (kuopat, ojat), kaltevat paikat, pilevät vaarat ja mahdollisten esteiden paikallaolo, jotka voivat rajoittaa näkyvyyttä.
- Toimi erittäin varovaisesti kallojyrkänteiden, kuoppien tai penkereiden läheisyydessä. Laite voi mennä kumoon jos rengas menee yli reunan tai jos reuna pettää.
- Rinteissä tulee ajaa poikittain eikä koskaan ylös/ alas suunnassa. Ole erittäin varovainen suunnan vaihtojen yhteydessä varmistamalla aina että tukipiste on paikalla ja etteivät renkaat kohtaa esteitä (kiviä, oksia, juuria jne.), jotka voivat aiheuttaa sivuttaista luisumista tai laitteen hallinnan menetyksen.
- Varo liikennettä kun laitetta käytetään tien läheisyydessä.
- Tulipalon välttämiseksi, älä jätä laitetta moottorin ollessa kuuma lehtien tai kuivan ruohon tai muun syttyvän materiaalin sekaan.

### Toiminnot

- Toimi varovaisesti kun peruutat ja liikut taaksepäin. Katso taaksepäin ennen peruuttamista ja sen aikana varmistaaksesi, ettei esteitä esiinny.
- Älä koskaan juokse vaan kävele.
- Älä anna ruohonleikkurin vetää sinua.
- Pidä aina kädet ja jalat kaukana leikkuuvälaineestä sekä moottoria käynnistettäessä että laitetta käytettäessä.
- Varoitus: leikkuelementti jatkaa pyörimistä muutaman sekunnin ajan myös sen irtyytännän tai moottorin sammuttamisen jälkeen.
- Pysy aina kaukana poistoaukosta.
- Älä koske moottorin osiin, jotka kuumenevät käytön aikana. Palovammojen vaara.

**⚠ Jos työskentelyn aikana osia menee rikki tai tapahtuu onnettomuus, pysäytä heti moottori ja mene pois laitteen läheltä lisävahinkojen välttämiseksi. Jos tapahtuu loukkaantuminen, ryhdy tarvittaviin ensiaputoimenpiteisiin ja ota yhteyttä sairaanhoitohenkilökuntaan. Poista huolellisesti mahdolliset jätteet, jotka saattavat vahingoittaa henkilöitä tai eläimiä, jos niitä ei huomaa.**

#### Käytön rajoitukset

- Älä koskaan käytä laitetta jos suojukset ovat vahingoittuneet, puuttuvat tai niitä ei ole asennettu oikein paikoilleen (keruusäkki, sivutyhjennyksen suojus, takatyhjennyksen suojus).
- Älä käytä laitetta jos lisävarusteita/työkaluja ei ole asennettu määrättyihin kohtiin.
- Älä kytke pois, deaktivoi, irrota tai peukalo paikalla olevia turvajärjestelmiä/mikrokytkimiä.
- Älä muuta moottorin säätöjä äläkä käytä sitä ylikiirroksilla. Jos moottoria käytetään ylikiirroksilla, henkilövahinkojen vaara kasvaa.
- Älä altista laitetta liiallisille rasituksille, äläkä käytä pientä laitetta laajoihin töihin. Sopivan laitteen käyttö vähentää riskejä ja parantaa työn laatua.

## 2.4 HUOLTO, VARASTOINTI JA KULJETUS

Suorita säännöllinen huolto ja oikea varastointi laitteen turvallisuuden ja suorituskyvyn säilyttämiseksi.

#### Huolto

- Älä koskaan käytä laitetta, jos siinä on kuluneita tai vaurioituneita osia. Käyttöturvallisuuden kannalta on tärkeää, että rikkoutuneet osat vaihdetaan uusiin, eikä niitä korjata.
- Tulipalovaaran vähentämiseksi, tarkista säännöllisesti ettei öljyn ja/tai polttoaineen vuotoja esiinny.
- Suorittaessa säätöjä laitteeseen varo sormien joutumista liikkuvan leikkuuvälineen ja laitteen kiinteiden osien väliin.

**⚠ Näissä ohjeissa annetut melu- ja värinätason arvot vastaavat laitteen käytössä syntyviä maksimiarvoja. Epävakaan leikkuelementin käyttö, liian nopea liike ja huollon puute vaikuttavat merkittävästi melu- ja värinäpäästöarvoihin. Näin ollen on tarpeen soveltaa ennaltaehkäiseviä toimenpiteitä, joiden tarkoituksena on poistaa korkeasta melusta ja värinästä syntyvät mahdolliset vahingot; suorita laitteen huolto, käytä kuulosuojaimia, pidä taukoja työskentelyn aikana.**

#### Varastointi

- Älä aseta polttoainetta sisältävää laitetta tiloihin, joissa polttoaineen höyryt voivat syttyä liekistä, kipinästä tai erittäin kuumasta lämmönlähteestä.
- Tulipalon vaaran vähentämiseksi, älä jätä jäännösmateriaaleja sisältäviä säiliöitä sisätiloihin.

## 2.5 YMPÄRISTÖNSUOJELU

Ympäristönsuojelun tulee olla keskeisellä sijalla käytettäessä laitetta rauhanomaisen rinnakkaiselon ja ympäristön eduksi.

- Vältä aiheuttamasta häiriötä naapureille. Käytä laitetta vain järkevään aikaan (älä käytä sitä aikaisin aamulla tai myöhään illalla, sillä se voi häiritä henkilöitä).

- Noudata tarkasti paikallisia säädöksiä, koskien pakkausten, hajonneiden osien tai minkä tahansa ongelmajätteen hävitystä. Näitä jätteitä ei saa heittää tavallisen sekajätteen joukkoon, vaan ne on kerättävä talteen erikseen ja vietävä niitä varten olevaan erilliseen jätteiden keräyspaikkaan, jossa niiden kierrätyksestä huolehditaan.
- Noudata tarkasti paikallisia säädöksiä, koskien jätteiden hävitystä.
- Kun laite otetaan pois käytöstä älä hylkää sitä luontoon vaan vie se kaatopaikalle paikallisia säädöksiä noudattaen.

## 3. LAITTEeseen TUTUSTUMINEN

### 3.1 LAITTEEN KUVAUS JA KÄYTTÖTARKOITUS

#### Tämä on kävelen ohjattava ruohonleikkuri.

Laitteeseen kuuluu pääasiallisesti moottorista, joka käynnistää suojuksen sisällä olevan leikkuuvälineen sekä pyöristä ja kädensijasta.

Käyttäjät kykenee ohjaamaan laitetta ja käyttämään pääohjauksia pysyttelemällä aina kädensijan takana ja näin ollen turvataisyydellä pyörivästä leikkuuvälisestä. Jos käyttäjä poistuu laitteen läheisyydestä, se saa aikaan moottorin ja pyörivän leikkuuvälineen pysähtymisen muutaman sekunnin sisällä.

#### 3.1.1 Käyttötarkoitukset

Tämä laite on suunniteltu ja valmistettu leikkaamaan (ja keräämään talteen) puutarhojen ja nurmikkoalueiden ruohoa, leikkuukapasiteetin perusteella määritetyllä alueella, käyttäjän sitä kävelen ohjaatessa.

Tämä laite voi yleisesti ottaen:

1. Leikata ruohoa ja kerätä sen keruusäkkiin.
2. Leikata ruohoa ja tyhjentää sen maahan takaa (jos varusteena).
3. Leikata ruohoa ja tyhjentää sen sivusta (jos varusteena).
4. Leikata ruohoa, silputa sitä ja asettaa sen maahan (silppuamisvaikutus - jos varusteena).

Erityisten valmistajan suunnitteleminen lisävarusteiden käyttö alkuperäisinä varustuksina tai erikseen hankittavina sallii kyseisen työstön erilaisten käyttötapojen mukaan, jotka on annettu tässä oppaassa ja yksittäisten varustusten ohella annetuissa ohjeissa.

#### 3.1.2 Väärä käyttö

- Käyttö mihin tahansa muuhun tarkoitukseen, joka poikkeaa edellä mainituista, saattaa olla vaarallista ja aiheuttaa vahinkoja henkilöille ja/tai esineille. Sopimattomaksi käytöksi katsotaan (esimerkiksi, mutta ei ainoastaan):
- Muiden henkilöiden, lasten tai eläinten kuljettaminen laitteessa, sillä ne voivat pudota kyydistä ja saada vakavia vammoja tai vaarantaa turvallista ajoa.
  - Itsensä kuljettaminen laitteella.
  - Laitteen käyttäminen kuormien vetoon tai työntämiseen.
  - Leikkuuvälineen käyttö alueilla, joissa ei kasva ruohoa.
  - Laitteen käyttäminen lehtien tai jätteiden keräämiseen.
  - Laitteen käyttäminen pensaiden tai muun kuin ruohomaisen kasvillisuuden leikkaamiseen.

- Laitteen käyttäminen samanaikaisesti yhdessä useamman henkilön kanssa.

**TÄRKEÄÄ** Laitteen virheellinen käyttö saa takuun raukeamaan ja vapauttaa valmistajan kaikesta vastuusta siirtämällä käyttäjälle kaikki omista tai kolmansille osapuolille koituvista vahingoista tai loukkaantumisista syntyvän vastuun.

### 3.1.3 Käyttäjätyyppi

Tämä laite on tarkoitettu kuluttajien käyttöön eli muille kuin ammattikäyttäjille.

Tämä laite on tarkoitettu harrastuskäyttöön.

**TÄRKEÄÄ** Laitetta saa käyttää vain yksi henkilö.

## 3.2 TURVAMERKINNÄT

Laitteeseen on kiinnitetty erilaisia merkkejä (kuva2.0). Niiden tehtävänä on muistuttaa käyttäjää tarvittavista toimenpiteistä, jotta laitetta voitaisiin käyttää varovaisesti ja riittävän turvallisesti.

Merkkien merkitys:



**Varoitus.** Lue käyttöohjeet ennen laitteen käyttöä.



**Varoitus!** Älä aseta käsiäsi tai jalkojasi leikkuuvälineen asennustilaan.

Irrota sytytystulpan kupu ja lue käyttöohjeet ennen minkään huolto- tai korjaustoimenpiteen suorittamista.



**Vaara! Esineiden sinkoutuminen.**

Pidä henkilöt poissa työskentelyalueelta käytön aikana.



**Vaara! Leikkautumisvaara.** Liikkeessä oleva leikkuuväline. Älä aseta käsiäsi tai jalkojasi leikkuuvälineen asennustilaan.

**TÄRKEÄÄ** Huonokuntoiset tai lukeluvottomat tarrat on vaihdettava. Pyydä tilalle uudet tarrat valtuutetulta laitekohtaiselta huoltokeskukselta.

### 3.3 TUNNISTUSTARRA

Tunnistustarrassa annetaan seuraavat tiedot (kuva1.0):

1. Äänitehon taso.
2. CE-vaatimustenmukaisuusmerkki.
3. Valmistusvuosi.
4. Laitetyyppi.
5. Sarjanumero.
6. Valmistajan nimi ja osoite.
7. Tuotekoodi.
8. Nimellisteho ja moottorin maksimaalinen toimintanopeus.
9. Paino kiloina.

Kirjoita laitteen tunnistustiedot tarrassa oleviin tarkoituksenmukaisiin paikkoihin, joka löytyy takakannesta.

**TÄRKEÄÄ** Käytä tarrassa lukevia tunnistavia tietoja joka kerta kun valtuutettuun huoltokorjaamoon otetaan yhteyttä.

## TÄRKEÄÄ Esimerkki

vaatimuksenmukaisuusvakuutuksesta löytyy käyttöoppaan viimeisiltä sivuilta.

### 3.4 PÄÄOSAT

Laite on valmistettu seuraavista pääosista, joita vastaa seuraavat toiminnot (kuva1.0):

- A. Runko:** suojuus jonka sisällä on pyörivä leikkuuväline.
- B. Moottori:** antaa liikkeen sekä leikkuuvälineelle että pyörien vedolle (jos varusteena).
- C. Leikkuuväline:** nurmikon leikkaamiseen tarkoitettu osa.
- D. Takatyhjennyksen suojuus:** turvasuojuus ja se estää leikkuuterän mahdollisesti keräämien esineiden sinkoutumista kauaksi laitteesta.
- E. Takatyhjennyksen läppäkorkki (jos varusteena):** ruohon takatyhjennyksen lisäksi maahan se toimii tärkeänä turvalaitteena estäen leikkuuvälineen mahdollisesti keräämien esineiden sinkoutumista kauaksi laitteesta.
- F. Sivutyhjennyksen suojuus (jos varusteena):** turvasuojuus ja se estää leikkuuterän mahdollisesti keräämien esineiden sinkoutumista kauaksi laitteesta.
- G. Sivutyhjennyksen läppäkorkki (jos varusteena):** ruohon sivutyhjennyksen lisäksi maahan se toimii tärkeänä turvalaitteena estäen leikkuuvälineen mahdollisesti keräämien esineiden sinkoutumista kauaksi laitteesta.
- H. Ruohonkeruusäkki:** leikatun ruohon keruun lisäksi säkki toimii turvalaitteena estäen leikkuuvälineiden mahdollisesti keräämien esineiden sinkoutumista kauaksi laitteesta.
- I. Kädensija:** käyttäjän työasento. Sen pituuden ansiosta käyttäjä säilyttää aina turvataeisyyden pyörivään leikkuuvälineeseen.
- J. Moottorin jarrutusvipu / leikkuuväline:** kyseessä on vipu, jonka avulla moottori voidaan käynnistää ja pysäyttää ja joka kytkee samanaikaisesti leikkuuvälineen kiinni/irti.
- K. Vedon kytkentävipu:** vipu joka kytkee pyörien vedon päälle ja saa laitteen kulkemaan eteenpäin.

## 4. ASENNUKSEEN



**Noudatettava turvallisuusmääräykset on kuvattu luvussa 2. Noudata tarkalleen kyseisiä ohjeita estääksesi vakavia riskitilanteita tai vaaroja.**

Kuljetus- ja varastointiteknisistä syistä jotkin laitteen osat toimitetaan purettuina ja ne tulee koota pakkauksesta purkamisen jälkeen, seuraavia ohjeita noudattaen.



**Laitteen poisto pakkauksesta ja asennus tulee suorittaa tasaisella ja kiinteällä alustalla. Lisäksi tulee olla riittävästi tilaa laitteen ja pakkausten liikutteluun. Käytä aina sopivia välineitä pakkausten ja laitteen liikutteluun. Älä käytä laitetta ennen kuin osassa "ASENNUS" annetut ohjeet on suoritettu loppuun.**

## 4.1 ASENNUSOSAT

Pakkaus sisältää osat asennusta varten.

### 4.1.1 Pakkauksen purkaminen

1. Avaa pakkaus huolella ja varo osien hävittämistä
2. Tutustu laatikossa olevaan dokumentaatioon, nämä ohjeet mukaan luettuina.
3. Ota pois laatikosta kaikki irralliset osat.
4. Ota laite pois laatikosta.
5. Hävitä laatikko ja pakkausmateriaalit paikallisten määräysten mukaisesti.

### 4.2 SÄKIN ASENNUS

Säkki toimitetaan valmiiksi asennettuna. Varmista, että osat on asennettu oikein (kuva3.A) (Tyyppi "I" - "II").

### 4.3 KÄDENSIJAN ASENNUS

Avaa kädensija varovaisesti työasennossa (kuva4.A).

- Aseta käynnistysnaru ala- ja yläkierteeseen ja lukitse mutterilla (kuva4.B).

## 5. HALLINTALAITTEET

### 5.1 KAHVA MANUAALISTA KÄYNNISTYSTÄ VARTEN

Sallii moottorin manuaalisen käynnistyksen (kuva5.A).



### 5.2 SÄHKÖINEN PAINIKKEELLA TOIMIVA KÄYNNISTYKSEN OHJAUS

**ENGINE START** Sallii moottorin sähköisen käynnistyksen (kuva5.B).

### 5.3 KAASUTTIMEN OHJAUS

Säätää moottorin kierrosluvun nopeutta (kuva6.A).

Kyllissä näkyvien asentojen merkitykset:

-  1. **Täysillä kierroksilla.** Käytettävä aina laitteen toiminnan aikana.
-  2. **Minimillä.** Sitä käytetään kun moottori on riittävän kuuma seisontavaiheiden aikana.
-  3. **"Ryppy" kytketty.** Sitä käytetään moottorin käynnistämiseen kylmänä.

**HUOMAUTUS** Kylmäkäynnistyksellä tarkoitetaan käynnistystä, joka suoritetaan kun moottorin pysähtymisestä on kulunut ainakin 5 minuuttia tai polttoaineen täytön jälkeistä käynnistystä.

### 5.4 NOPEUDENSÄÄTIMEN OHJAUS

- Nopeudensäätimen kautta voidaan säätää etenemisnopeutta (kuva7.A).
- Kyllissä näkyvien asentojen merkitykset:





1. **Maksiminopeus.**



2. **Miniminopeus.**

**TÄRKEÄÄ** Siirtyminen nopeudesta toiseen on suoritettava moottorin käydessä ja voimansiirto kytkettynä. Älä koske säätimen ohjaimen kun moottori on sammunut. Tämä saattaa vaurioittaa säädintä.

**HUOMAUTUS** Jos laite ei liiku eteenpäin vivun ollessa asennossa «  » riittää, että viet vivun asentoon «  » ja heti sen jälkeen takaisin asentoon «  ».

### 5.5 MOOTTORIN JARRUTUSVIPU / LEIKKUUVALINE

Kyseessä on vipu, jonka avulla moottori voidaan käynnistää ja pysäyttää ja joka kytkee samanaikaisesti leikkuuvälineen (kuva8.A) kiinni/irti.

### 5.6 VEDON KYTKENTÄVIPU

Kytkee pyörien vedon päälle ja saa laitteen kulkemaan eteenpäin.



1. **Veto kytketty.** Ruohonleikkuri etenee vipu työnnettynä vasten kädensijaa (kuva8.B). Ruohonleikkurin eteneminen loppuu, kun vipu vapautetaan.

**TÄRKEÄÄ** Moottorin käynnistys on suoritettava aina veto vapautettuna.

**TÄRKEÄÄ** Estääksesi vaihteiston vahingoittumista, älä vedä laitetta taaksepäin veto kytkettyä.

### 5.7 LEIKKUKORKEUDEN SÄÄTÖ

Runkoa laskemalla tai nostamalla, nurmikkoa voidaan leikata eri korkeudella.



**Suurita toimenpide leikkuuväline paikoillaan.**

- Säätö tyyppi "I".

Leikkuukorkeuden säätö tehdään painamalla painiketta (kuva9.A) ja nostamalla tai laskemalla runkoa kahvalla (kuva9.B) haluttuun asentoon asti.

• **Säätö tyyppi "II".**

Leikkuukorkeuden säätö tehdään tarkoituksenmukaisen vivun kautta (kuva9.C), joka nostaa tai laskee runkoa haluttuun asentoon asti.

## 6. LAITTEEN KÄYTTÖ



**Noudatettava turvallisuusmääräykset on kuvattu luvussa 2. Noudata tarkalleen kyseisiä ohjeita estääksesi vakavia riskitilanteita tai vaaroja.**

**TÄRKEÄÄ** Moottoria ja akkua (jos kuuluu varustukseen) koskevia ohjeita varten, tutustu vastaaviin ohjekirjasiin.

### 6.1 ESITOIMENPITEET

Ennen työskentelyn aloittamista on suoritettava erilaisia tarkistuksia ja toimenpiteitä työturvallisuuden ja työskentelytehon takaamiseksi.

Aseta laite vaaka-asentoon ja tukevasti maahan.

#### 6.1.1 Öljyn ja bensiinin lisäys

**TÄRKEÄÄ** Laite toimitetaan ilman moottoriöljyä ja polttoainetta.

Laitteen hankinnan jälkeen, ennen sen ensimmäistä käyttökertaa, tankkaa polttoainetta ja lisää öljyä noudattamalla toimintatapoja ja varotoimenpiteitä, jotka on osoitettu moottorin käyttöoppaassa ja kappaleissa 7.2/7.3.

#### Ennen jokaista käyttökertaa

Tarkista polttoaineen paikallaolo ja öljyn taso noudattamalla ohjeita, jotka on annettu moottorin käyttöoppaassa ja kappaleissa 7.2/7.3.

#### 6.1.2 Laitteen valmistaminen työskentelyä varten

**HUOMAUTUS** Tällä laitteella on mahdollista leikata nurmikko eri tavoin. Ennen työskentelyä aloittamista on laite valmisteltava etukäteen sen perusteella miten aiotaan leikata.

#### a. Esivalmistelu leikkausta varten ja ruohon keräämiseksi keruusäkkiin:

• **Tyyppi "I"**

1. Malleissa, joissa on mahdollisuus sivutyhjennykseen: varmista, että sivutyhjennyksen suojuus (kuva10.A) on laskettu alas ja lukittu turvavivulla (kuva10.B).
2. Aseta keruusäkki kuvassa osoitetulla tavalla (kuva10.C). Aseta sivutapit kädensijan juuressa oleiviin ohjauskiskoihin (kuva10.D) ja työnnä säkkiä eteenpäin, kunnes kuulet napsahduksen (kuva10.E).

• **Tyyppi "II"**

1. Nosta takatyhjennyksen suojusta (kuva11.A) ja kiinnitä keruusäkki oikein asettamalla sivutapit kädensijan suuressa oleiviin ohjauskiskoihin (kuva11.B).

b. **Esivalmistelu leikkausta varten ja ruohon tyhjentämiseksi maahan takaa:**

1. Irrota keruusäkki.
2. Nosta takatyhjennyksen suojusta (kuva12.A) ja kiinnitä takatyhjennyksen läppäkorkki (kuva12.B) tarkoituksenmukaisiin aukkoihin, varmistaen sen vakaus.
3. Malleissa, joissa on mahdollisuus sivutyhjennykseen: varmista, että sivutyhjennyksen suojuus (kuva12.C) on laskettu alas ja lukittu turvavivulla (kuva12.D).

Irrota sitten takatyhjennyksen läppäkorkki:

1. Nosta takatyhjennyksen suojusta (kuva12.A).
2. Nosta takatyhjennyksen läppäkorkkia irrottamalla sen aukoista (kuva12.B).

c. **Esivalmistelu leikkausta varten ja ruohon silppuamiseen (silppuamistoiminto):**

1. Nosta takatyhjennyksen suojusta (kuva13.A) ja aseta läppäkorkki (kuva13.B) poistoaukkoon.
2. Malleissa, joissa on mahdollisuus sivutyhjennykseen: varmista, että sivutyhjennyksen suojuus (kuva12.C) on laskettu alas ja lukittu turvavivulla (kuva12.D).

Läppäkorkin irrottamiseksi:

1. Nosta takatyhjennyksen suojusta (kuva13.A).
2. Irrota läppäkorkki (kuva13.B).

d. **Esivalmistelu leikkausta varten ja ruohon tyhjentämiseksi maahan sivusta:**

1. Nosta takatyhjennyksen suojusta (kuva14.A) ja aseta läppäkorkki (kuva14.B) poistoaukkoon.
2. Työnnä turvavivua kevyesti (kuva14.C) ja nosta sivutyhjennyksen suojusta (kuva14.D).
3. Laita sivutyhjennyksen läppäkorkki paikalleen (kuva14.E).
4. Sulje sivutyhjennyksen suojuus (kuva15.D) siten, että sivutyhjennyksen läppäkorkki (kuva14.E) on lukittu.

Irrota sitten sivutyhjennyksen läppäkorkki:

5. Työnnä turvavivua kevyesti (kuva14.C) ja nosta sivutyhjennyksen suojusta (kuva14.D).
6. Irrota sivutyhjennyksen läppäkorkki (kuva14.E).

Läppäkorkin irrottamiseksi:

1. Nosta takatyhjennyksen suojusta (kuva14.A).
2. Irrota läppäkorkki (kuva14.B).

#### 6.1.3 Leikkuukorkeuden säätö

Säädä leikkuukorkeutta osoitetulla tavalla (kappale 5.7).

#### 6.1.4 Kädensijan korkeuden säätö



**Suorita toimenpide leikkuväline paikoillaan.**

Kädensijaa voidaan säätää 3 eri asentoon, jotka on osoitettu kädensijan juuressa olevassa osoittimessa (kuva15.A). Kädensijan korkeuden muuttamiseksi, käytä sen molemmilla puolilla olevia vipuja (kuva15.B) (Tyyppi "I" - "II"), ja pidä niitä paikoillaan. Vie kädensija varovaisesti haluamallei korkeudelle ja vapauta em. vivut. Myös työasennossa kädensija on mahdollista kääntää suljettuun asentoon.

## 6.2 TURVALLISUUSTARKASTUKSET

Suorita seuraavat turvallisuustarkastukset ja tarkasta, että tulokset vastaavat taulukoissa annettuja.

**!** *Suorita turvallisuustarkastukset aina ennen käyttöä.*

### 6.2.1 Yleinen turvatarkastus

Kohde	Tulos
Kahvat	Puhtaat, kuivat
Kädensija	Kiinnitetty oikein ja tiukasti laitteeseen.
Leikkuuväline	Puhdas, ei vahingoittunut tai kulunut.
Takatyhjennyksen suojuus, keruusäkki	Ehjä. Ei vahinkoa. Asennettu oikein.
Sivutyhjennyksen suojuus, sivutyhjennyksen läppäkorkki	Ehjä. Ei vahinkoa. Asennettu oikein.
Moottorin jarrutusvipu / leikkuuväline	Vivun on pystyttävä liikkumaan vapaasti, ei pakottamalla, ja vapautettaessa sen on palauduttava automaattisesti ja nopeasti perusasentoon.
Käynnistysnaru	Käynnistysnarun tulee olla ehjä.
Laitteessa ja leikkuuvälineessä olevat ruuvit/mutterit	Kiristetty kunnolla (ei löystyneet).
Sähköjohdot ja sytytystulpan johto	Ehjästä kipinöiden syntymisen estämiseksi.
Sytytystulpan kupu	Ehjä ja oikein asennettu sytytystulpan päälle.
Laite	Ei vahingoittumisen tai kulumisen merkkejä.

### 6.2.2 Laitteen toimintatesti

Toimenpide	Tulos
------------	-------

<ol style="list-style-type: none"> <li>Käynnistä laite (kappale 6.3).</li> <li>Vapauta moottorin jarrutusvipu / leikkuuväline.</li> </ol>	<ol style="list-style-type: none"> <li>Leikkuuväline tulee liikkua.</li> <li>Vipujen tulee palata automaattisesti ja nopeasti neutraaliin asentoon, moottorin tulee sammua ja leikkuuväline on pysähdyttävä muutaman sekunnin sisällä.</li> </ol>
<ol style="list-style-type: none"> <li>Käynnistä laite (kappale 6.3).</li> <li>Käytä vedon kytkentävipua.</li> <li>Vapauta vedon kytkentävipu.</li> </ol>	<ol style="list-style-type: none"> <li>Pyörät saavat laitteen kulkemaan eteenpäin.</li> <li>Pyörät pysähtyvät ja laitteen eteneminen pysähtyy.</li> </ol>
Testiajo	Ei poikkeavaa ääntä. Ei poikkeavaa värinää.

**!** *Jos mikä tahansa tuloksista poikkeaa seuraavissa taulukoissa osoitetuista arvoista, älä käytä laitetta! Toimita laite huoltokeskukseen laitekohtaisia tarkastuksia ja korjaustoimenpiteitä varten.*

## 6.3 KÄYNNISTYS

**HUOMAUTUS** Suorita käynnistys tasaisella painalla, jossa ei ole esteitä tai pitkää ruohoa.

### 6.3.1 Mallit manuaaliseen käynnistykseen kuuluvalla kahvalla

- Kylmäkäynnistyksessä:** vie kaasutin asentoon "ryppy" päällä (kuva6.A) (jos paikalla).
- Vedä moottorin jarrutusvipua / leikkuuvälinettä kädensijan suuntaan (kuva16.A).

**HUOMAUTUS** Moottorin jarrutusvipua / leikkuuvälinettä tulee pitää vedettynä moottorin pysähtymisen estämiseksi.

- Tartu käynnistyskahvaan ja käynnistä moottori vetämällä käynnistysnarusta päättäväisesti (kuva16.B).
- Käynnistuksen jälkeen käännä kaasutin täysille kierroksille (jos paikalla).

**HUOMAUTUS** Rypyn käyttö moottori kuumana voi liata sytytystulpan ja aiheuttaa moottorin epäsäännöllistä toimintaa.



### 6.3.2 Mallit joissa on sähköinen painikkeella toimiva käynnistyksen ohjaus

1. Aseta toimitettu akku tarkoituksenmukaiseen moottorissa olevaan paikkaan (kuva17.A.1 / 17.A.2). (noudata moottorin käyttöoppaassa annettuja ohjeita). Joihinkin malleihin kuuluu moottori jossa akku, jota ei ole mahdollista irrottaa (kuva17.A.3).
2. Aseta avain (jos paikalla) (kuva17.B).
3. Vedä moottorin jarrutusvipua / leikkuvälinettä kädensijan suuntaan (kuva17.C).

Moottoreissa (kuva17.A.3), akun lataustason merkkivalo (1) syttyy palamaan tai vilkkuu 5 sekunnin ajan osoittaen:

- Merkkivalo palaa = akun lataus on riittävä
- Merkkivalo vilkkuu = akku on melkein tyhjä
- Merkkivalo sammunut = akku on lähes kokonaan tyhjä. Noudata moottorin käyttöoppaassa annettuja ohjeita hätälatausta varten ulkoisen USB-laturin kautta (ei toimiteta laitteen ohella).

**HUOMAUTUS** Moottorin jarrutusvipua / leikkuvälinettä tulee pitää vedettynä moottorin pysähtymisen estämiseksi.

4. Paina käynnistyspainiketta ja pidä sitä painettuna moottorin käynnistymiseen asti. (kuva17.D).

Moottoreissa (kuva17.A.3), akun lataustason merkkivalo (1) sammuu.

Moottoriin liittyviä lisätietoja varten, noudata moottorin ohjekirjassa annettuja ohjeita.

## 6.4 TYÖSKENTELY

**TÄRKEÄÄ** Työskentelyn aikana säilytä aina turvaetäisyys leikkuvälineeseen, jonka kädensijan pituus takaa.

### 6.4.1 Ruohon leikkuu

1. Aloita eteneminen ja ruohon leikkuu.
2. Säädä etenemisnopeutta ja leikkuukorkeutta (kappale 5.7) nurmikon kunnan (ruohon korkeus, tiiviyys ja kosteus) ja leikattavan ruohomäärän mukaan.
3. Nurmikon ulkonäkö on kauniimpi, jos leikkuukorkeus on aina sama ja leikkuu suoritetaan kahteen eri suuntaan vuorotellen (kuva19.0).

**Silputtaessa tai tyhjennettäessä ruohoa takakautta:**

- väitä leikkaamasta suurta määrää ruohoa.
- Älä ikinä leikkaa enempää kuin 1/3 ruohon kokonaiskorkeudesta yhdellä kertaa (kuva18.0).
- Pidä runkoa aina puhtaana (kappale 7.4.2).

- **Sivusta tyhjennys:** suosittelemme suunnittelemaan reitin niin, ettei joudu tyhjentämään leikattua ruohoa siihen osaan nurmikkoa, joka pitää vielä leikata.

### 6.4.2 Ohjeita kauniin nurmikon ylläpitämiseksi

- Jotta nurmikko pysyisi kauniina, vihreänä ja pehmeänä, on se leikattava säännöllisesti. Nurmikko saattaa koostua erilaisista ruohotyypeistä. Jos nurmikkoa leikataan säännöllisesti eniten kasvavat silloin ruohot, joilla on paljon juuria ja jotka muodostavat tasaisen ruohomaton; jos toisaalta leikataan harvoiten kasvavat eniten korkeat ja villit ruohot (apilat, päiväkanakat jne.). Leikkuutiheys tulee määrittellä ruohon kasvun mukaan, välttämällä liiallista kasvua leikkuiden välillä.
- Hyvin hoidetun nurmikon ihanteellinen ruohon korkeus on noin 4-5 cm ja yhdellä leikkuukerralla ei ole tarpeen poistaa enempää kuin 1/3 kokonaiskorkeudesta. Suorita ruohon leikkuu kaksi kertaa, mikäli ruoho on erittäin korkeaa. Ensimmäinen leikkuu tulee suorittaa leikkuväline maksimikorkeudella ja toinen halutulla korkeudella seuraavana päivänä.
- Liian matala leikkaus aiheuttaa nurmikkon repeämiä ja ohentumista, aiheuttaen läikikkään ulkonäön.
- Kuumalla ja kuivalla kaudella kannattaa pitää ruoho hieman pidempänä. Näin vähennetään maaperän kuivumista.
- On aina parempi leikata ruoho nurmikon ollessa kuiva. Älä leikkaa märkää ruohoa. Tämä saattaa heikentää pyörivän leikkuvälineen tehokkuutta, koska ruoho tarttuu ja aiheuttaa repeämiä nurmikkoon.
- Leikkuvälineiden tulee olla ehjät ja terävät, niin että leikkaus on tarkka eikä revi ruohon päitä, mikä aiheuttaa niiden kellastumisen.

### 6.4.3 Keruusäkin tyhjentäminen

Kun keruusäkki täyttyy liikaa (kuva1.H), ruohon keräys ei ole enää tehokasta ja ruohonleikkurin ääni muuttuu.

- **Kun kyseessä on keruusäkki sisällön ilmaisulaitteella:**



Nostettu = tyhjä.



Laskettu = täynnä.

- Työskentelyn aikana, leikkuvälineen liikkeessa, ilmaisoin pysyy nostettuna niin kauan kuin keruusäkki pystyy vastaanottamaan leikattua ruohoa. Kun ilmaisoin laskee alas, se tarkoittaa, että keruusäkki on täyttynyt ja se on tyhjennettävä.

Kerusäkin irrottamiseksi ja tyhjentämiseksi:

1. Vapauta moottorin jarrutusvipu / leikkuväline (kuva20.A).
2. Odota leikkuvälineen pysähtymistä.
3. Ainostaan säkillä tyyppi "II"
  - Nosta takatyhjennyksen suojusta (kuva11.B).
4. Tartu kahvasta ja irrota keruusäkki pitämällä sitä suorassa asennossa.

## 6.5 PYSÄYTYS

Laitteen pysäyttämiseksi:

1. Vapauta moottorin jarrutusvipu / leikkuuväline (kuva20.A).
2. Odota leikkuuvälineen pysähtymistä.



**Kun laite on pysäytetty kuluu useampi sekunti ennen kuin leikkuuväline pysähtyy.**



**Moottori saattaa olla kuuma heti sammuttamisen jälkeen. Älä koske. Palovammojen vaara.**

### TÄRKEÄÄ Pysäytä aina laite:

- Liikuttaessa työskentelyalueiden välillä.
- Kun ylitetään alueita joilla ei kasva ruohoa.
- Joka kerta kun esteen ylittämistä vaaditaan.
- Ennen leikkuukorkeuden säätämistä.
- Joka kerta, kun irrotat tai asennat takaisin keruusäkin.
- Joka kerta, kun irrotat tai asennat takaisin takatyhjennyksen läppäkorkin (jos varusteena).
- Joka kerta, kun irrotat tai asennat takaisin sivutyhjennyksen läppäkorkin (jos varusteena).

## 6.6 KÄYTÖN JÄLKEEN

1. Pysäytä laite (kappale 6.5).
2. Irrota sytytystulpan kupu (kuva 24.A).
3. Paina kielekettä (kuva 24.B) ja ota virta-avain pois (kuva 24.C) (Mallit joissa on sähköinen painikkeella toimiva käynnistyksen ohjaus).
4. Anna moottorin jäähtyä ennen laitteen asettamista säilytystiloihin.
5. Suorita puhdistus (kappale 7.4).
6. Tarkista, ettei paikalla ole löystyneitä tai vahingoittuneita osia. Tarpeen vaatiessa vaihda vahingoittuneet osat ja kiristä mahdollisesti löystyneet ruuvit ja pultit.

**TÄRKEÄÄ** Joka kerta kun laitetta ei käytetä tai se jätetään ilman valvontaa:

- Irrota sytytystulpan kupu (kuva 24.A).
- Irrota avain (kuva 24.C) tai akku (malleissa joissa on sähköinen painikkeella toimiva käynnistyksen ohjaus).

## 7. SÄÄNNÖLLINEN HUOLTO

### 7.1 YLEISTÄ



**Noudatettava turvallisuusmääräykset on kuvattu luvussa 2. Noudata tarkalleen kyseisiä ohjeita estääksesi vakavia riskitilanteita tai vaaroja.**



**Ennen laitteessa suoritettavia tarkastuksia, puhdistusta tai huolto-/säätötoimenpiteitä:**

- Pysäytä laite.
- Varmista, että kaikki liikkuvat osat ovat pysähdyksissä.
- Odota, että moottori on jäähtynyt kunnolla.
- Irrota sytytystulpan kupu (kuva 24.A).
- Irrota avain (kuva 24.C) tai akku (malleissa joissa on sähköinen painikkeella toimiva käynnistyksen ohjaus).

- Lue vastaavat käyttöohjeet.
- Käytä sopivaa vaateusta, työkaluineita ja suojalaseja.

- Toimenpiteiden suoritusetiheydet ja tyytit on annettu "Huoltotaulukossa". Taulukon tarkoituksena on auttaa säilyttämään laite tehokkaana ja turvallisena. Siinä on esitelty tärkeimmät toimenpiteet sekä niiden kaikkien suoritusetiheydet. Suorita vastaava toimenpide ensimmäiseksi vastaantullevan määräajan yhteydessä.
- Ei-alkuperäisten ja/tai väärin asennettujen varaosien ja lisävarusteiden käyttö voi vaikuttaa negatiivisesti laitteen toimintaan ja turvallisuuteen. Valmistaja ei vastaa kyseisten tuotteiden aiheuttamista vahingoista, onnettomuuksista tai vammoista.
- Alkuperäiset varaosat toimitetaan huoltokorjaamoiden ja valtuutettujen jälleenmyyjien toimesta.

**TÄRKEÄÄ** Kaikki huolto- ja säätötoimenpiteet joita ei ole kuvattu tässä käyttöoppaassa on suoritettava jälleenmyyjän tai ammattitaitoisen huoltokeskuksen toimesta.

### 7.2 POLTTOAINEEN LISÄÄMINEN

Aseta laite vaakaa-asentoon ja tukevasti maahan.



**Polttoaineen lisääminen on tehtävä kone pysäytettynä ja sytytystulpan kupu irrotettuna.**

Lisää polttoainetta moottorin käyttöoppaassa osoitetulla tavalla ja varotoimenpiteitä noudattamalla.



**Koneissa, jotka voidaan varastoida pystysuunnassa (luku 9.1) on polttoainesäiliö, jossa on polttoainetason osoitin. Älä täytä säiliötä yli tason osoittimen pohjan (kuva21.A).**

**TÄRKEÄÄ** Vältä kaatamasta bensiiniä moottorin tai laitteen muoviosille, koska ne saattavat vahingoittaa. Puhdista välittömästi kaikki vahingossa muoviosille mennyt bensiini. Takuu ei kata muoviosille tapahtuneita vahinkoja, jotka johtuvat bensiinistä.

**HUOMAUTUS** Polttoaine on pilaantuvaa eikä sitä saa säilyttää säiliössä yli 30 vuorokautta. Ennen laitteen varastointia pitkäksi ajaksi, täytä säiliö polttoaineella, joka riittää viimeiseen käyttöön (luku 9).

### 7.3 MOOTTORIÖLJYN TARKASTAMINEN / LISÄÄMINEN

Tarkasta/lisää moottoriöljyä moottorin käyttöoppaassa osoitetulla tavalla ja varotoimenpiteitä noudattamalla. Laitteen hyvän toiminnan ja pitkän käyttöiän takaamiseksi on hyvä vaihtaa moottoriöljyä säännöllisin väliajoin moottorin käyttöoppaassa osoitetuina aikoina. Varmista, että öljytaso palautetaan ennen kuin laitetta käytetään uudelleen.

### 7.4 PUHDISTUS

Jokaisen käyttökerran jälkeen, suorita puhdistus noudattamalla seuraavia ohjeita.

### 7.4.1 Laitteen puhdistus

- Varmista aina, että ilmanottoaukot ovat puhtaat.
- Älä käytä voimakkaita nesteitä rungon puhdistamisessa.
- Vähentääksesi tulipalon riskiä puhdistalaite ja erityisesti moottori ruohonjäänteistä, lehdistä tai liiallisesta rasvasta.
- Pese kone huolellisesti vedellä oikaisen leikkukerran jälkeen.

### 7.4.2 Leikkuuvälinekokonaisuuden puhdistus

- Poista ruohon jäänteet ja kura rungon sisäpuolelta. Näin ehkäiset niiden kuivumisen mikä saattaa vaikeuttaa laitteen käynnistämistä.
- Jos laitteen alapuolelle on tehtävä toimenpiteitä, kallista laitetta ainoastaan moottorin ohjekirjassa osoitetulle sivulle noudattaen mukana tullevia ohjeita. Varmista laitteen vakaus ennen toimenpiteisiin ryhtymistä.

- **Jos kyseessä on tyhjennys sivusta tai takaa:**  
• jos asennettu, irrota tyhjennyksen läppäkorkki.

Leikkuuvälinekokonaisuuden pesemiseksi sisäpuolelta, toimi seuraavasti:

1. Irrota keruusäkki.
2. Liitä vesijohto sille tarkoitettuun liittimeen (kuva22.A).
3. Laske leikkukorkeus asentoon kokonaan alas.
4. Pysyttele aina ruohonleikkurin kädensijan takana.
5. Käynnistä moottori.

Maalaton rungon sisäpuolen maalaus saattaa irrota ajan kuluessa leikatun ruohon hankaavan vaikutuksen vuoksi. Tässä tapauksessa korjaa halkeillut kohdat uudella maalilla, jossa ruosteenestoainetta. Näin estät ruosteen muodostumisen, joka saattaa syövyttää metallia.

### 7.4.3 Säkin puhdistus

1. Tyhjennä keruusäkki.
2. Ravistele sitä saadaksesi ruoho- ja multajäämät pois.
3. Pese, tyhjennä ja aseta se siten että se pääsee kuivumaan mahdollisimman nopeasti.

### 7.5 MUTTERIT JA KIINNITYSRUUVIT

Varmista aina, että ruuvit ja mutterit ovat tiukasti kiinni, jotta laite olisi aina turvallinen ja käyttövalmis.

### 7.6 AKKU

- Akku toimitetaan malleissa joissa on sähköinen painikkeella toimiva käynnistyksen ohjaus.
- Akun kesto, lataukseen, varastointiin ja huoltoon liittyviä ohjeita varten, noudata moottorin käyttöoppaassa annettuja ohjeita.
- Moottoreissa (kuva17.A.3) akku ei vaadi latausta. Se voidaan ladata vain hätätapauksissa ulkoisen USB-laturin kautta (ei toimiteta laitteen ohella). Noudata moottorin käyttöoppaassa annettuja ohjeita.

### 7.7 SÄÄTIMEN KAAPELIN SÄÄTÖ

- Tämä säätö on tarpeen kun vipu (kuva23.A) ei pysy asennossa «».

**TÄRKEÄÄ** Säätö on suoritettava moottori sammutettuna.

- Vipu (kuva23.A) asennossa «», käännä kaapelin säädintä (kuva23.B) nuolen osoittamaan suuntaan sen verran, että vipu jää paikoilleen.

## 8. YLIMÄÄRÄINEN HUOLTO

 **Ennen laitteessa suoritettavia tarkastuksia, puhdistusta tai huolto-/säätötoimenpiteitä:**

- Pysäytä laite.
- Varmista, että kaikki liikkuvat osat ovat pysähdyksissä.
- Odota, että moottori on jäähtynyt kunnolla.
- Irrota syytystulpan kupu (kuva24.A).
- Irrota avain (kuva 24.C) tai akku (malleissa joissa on sähköinen painikkeella toimiva käynnistyksen ohjaus).
- Lue vastaavat käyttöohjeet.
- Käytä sopivaa vaateusta, työkaluseineitä ja suojalaseja.

### 8.1 LEIKKUUVÄLINE

Tylsä leikkuuväline repii ruohon ja aiheuttaa nurmikon kellastumisen.

 **Älä koske leikkuuvälineeseen ennen kuin virta-avain on irrotettu ja leikkuuväline on kokonaan pysähtynyt.**

 **Kaikki leikkuuvälineitä koskevat toimenpiteet (irrotus, teroitus, tasapainotus, korjaus, uudelleenkiinnitys ja/tai vaihto) ovat vaativia toimenpiteitä, jotka vaativat oikeiden työkalujen käytön lisäksi erityis- ja/tai erikoiskäyttöä. Turvallisuuden vuoksi suosittellemme, että nämä toimenpiteet suoritetaan tähän erikoistuneessa huoltokeskuksessa.**

 **Vaihdeta vialliset, vääntyneet tai kuluneet leikkuuvälineet yhdessä niiden ruuvien kanssa, jotta tasapainoisuus säilytetään.**

**TÄRKEÄÄ** Käytä aina alkuperäisiä leikkuuvälineitä, joissa on taulukossa "Tekniset tiedot" annettu koodi.

Jatkuvan tuotekehityksen vuoksi yllämainitut "Tekniset tiedot" taulukossa annetut leikkuuvälineet saatetaan ajan kuluessa vaihtaa toisiin, mutta leikkuuvälineet pysyvät aina keskenään vaihtokelpoisina ja käyttöturvallisuuden kannalta samanarvoisina.

## 9. VARASTOINTI

Kun laite on varastoitava:

1. Käynnistä moottori ulkoilmassa pitämällä sitä minimikierroksilla pysäyttämiseen saakka niin, että kaikki kaasuttimessa oleva polttoaine kuluu.
2. Anna moottorin jäähtyä.
3. Irrota sytytystulpan kupu (kuva24.A).
4. Irrota avain (kuva 24.C) tai akku (malleissa joissa on sähköinen painikkeella toimiva käynnistyksen ohjaus).
5. Puhdista laite huolella (kappale 7.4).
6. Tarkista, ettei laitteessa esiinny vahinkoja. Ota tarvittaessa yhteyttä valtuutettuun huoltokeskukseen.
7. Varastoi laite:
  - Kuivaan ympäristöön.
  - Sääolosuhteilta suojaan.
  - Mahdollisesti pressulla peitettynä.
  - Paikkaan, johon lapset eivät pääse.
  - Varmista, että avaimet tai huolossa käytetyt työkalut on poistettu.

## 9.1 VARASTOINTI PYSTYSUUNNASSA

Tarpeen vaatiessa, jotkut mallit (ks. teknisten tietojen taulukko) voidaan varastoida pystysuunnassa (kuva25.0).



**Älä varastoi konetta pystysuunnassa jos säiliö on täytetty yli polttoaineen tason osoittimen pohjan (kuva22.A).**

Toimi seuraavasti:

1. Laske runko leikkuukorkeudelle "3" (kappale 5.7).
2. Työasennossa, käytä kädensijan molemmilla puolilla olevia vipuja (kuva15.B) (Tyyppi "I" - "II"), ja pidä niitä paikoillaan.
3. Taita kädensijan suljettuun asentoon
4. Nosta laitteen etuosaa (kuva25.0).



**Aseta laite niin, että leikkuuväline on kohti seinää tai hyvin peitetty ja niin ettei laitteesta ole vaaraa sen osuessa vaikka vahingossa henkilöihin, lapsiin tai eläimiin.**



**Älä varastoi laitetta kulma-asentoon joka ylittää pystysuunnan (90°); muussa tapauksessa bensiini voi tulla ulos polttoaineen säiliöstä.**



**Älä yritä varastoida laitteita pystyasentoon jos niitä ei ole suunniteltu tätä tarkoitusta varten.**

## 10. LIKUTTAMINEN JA KULJETUS

Aina kun laitetta on tarpeen liikuttaa, nostaa, kuljetttaa tai kallistaa:

- Pysäytä laite (kappale 6.5).
- Varmista, että kaikki liikkuvat osat ovat pysähdyksissä.
- Irrota sytytystulpan kupu (kuva24.A).
- Irrota avain (kuva 24.C) tai akku (malleissa joissa on sähköinen painikkeella toimiva käynnistyksen ohjaus).
- Käytä paksuja työ hanskoja.
- Ota kiinni laitteesta sellaisista kohdista, joista saa tukevan otteen huomioiden laitteen painon ja sen jakautumisen.

- Huolehdi, että mukana on riittävä määrä henkilöitä huomioiden laitteen painon ja kuljetusvälineen tai paikan ominaisuudet, johon laite viedään tai josta se haetaan
  - Varmista, ettei laitteen liikuttaminen aiheuta vahinkoja tai loukkaantumisia.
- Kun laitetta kuljetetaan ajoneuvolla tai perävaunulla:
- Käytä kestäviä, riittävän leveitä ja pitkiä rampeja.
  - Lastaa laite moottori sammutettuna, sitä työntämällä, käyttämällä riittävä määrä henkilöitä.
  - Laske alas leikkuuvälineiden kokonaisuus (kappale 5.7).
  - Asemoi se siten, ettei siitä aiheudu vaaraa.
  - Lukitse se kunnolla kuljetusajoneuvoon köysiä tai ketjuja käyttämällä, jotta se kaatumista voitaisiin estää.



**Älä kuljeta laitteita pystysuunnassa jos ne voidaan varastoida pystysuuntaan.**

## 11. HUOLTO JA KORJAUS

Käyttöopas sisältää kaikki laitteen käyttöön ja käyttäjän suorittamaan oikeaan perushuoltoon tarvittavat ohjeet. Kaikki säätö- ja huoltotoimenpiteet, joita ei ole kuvattu tässä ohjekirjassa tulee suorittaa jälleenmyyjän tai jonkin muun huoltokeskuksen toimesta, joka tuntee laitteen ja jolla on erityistyökalut niin, että työ suoritetaan oikein ja säilytetään laitteen alkuperäinen turvallisuustaso. Epäsopivissa paikoissa tai epäpätevien henkilöiden suorittamat toimenpiteet saavat takuun ja valmistajan vastuun raukeamaan.

- Vain valtuutetut huoltokorjaajat suorittavat korjaus- ja huoltotoimet takuun puitteissa.
- Valtuutetut huoltokorjaajat käyttävät vain alkuperäisiä varaosia. Alkuperäiset varaosat ja varusteet on kehitetty tarkoituksenmukaisesti laitteille.
- Ei-alkuperäisiä varaosia ja varusteita ei hyväksytä. Ei-alkuperäisten varaosien ja varusteiden käyttö vaarantaa laitteen turvallisuutta ja vapauttaa valmistajan kaikesta velvollisuudesta tai vastuusta.

## 12. TAKUUSUOJA

Takuuehdot on tarkoitettu yksinomaan kuluttajille, eli ei ammattikäyttäjille. Takuu kattaa kaikki takuajan aikana syntyvät materiaali- ja valmistusviat, jotka on varmistettu jälleenmyyjän tai erikoistuneen huoltokeskuksen toimesta. Takuun soveltaminen rajoittuu viallisena pidetyn osan korjaamiseen tai vaihtamiseen. On hyvä jättää laite kerran vuodessa valtuutettuun huoltokeskukseen turvalaitteiden huolto, apua ja tarkastusta varten. Takuun soveltaminen edellyttää koneen säännöllistä huoltoa. Käyttäjän on noudatettava huolellisesti kaikkia liitteenä annetussa dokumentaatiossa olevia ohjeita. Takuu ei kata vahinkoja, jotka syntyvät seuraavista seikoista:

- Liitteenä annettuun dokumentaatioon ei ole tutustuttu (Käyttöohjeet).
- Ammattikäyttö.
- Huolimattomuus, laiminlyönti.
- Ulkoinen syy (salamankisku, iskut, vieraiden esineiden paikallaolo koneessa) tai onnettomuus.

- Käyttö ja asennus on suoritettu väärin tai niitä ei sallita valmistajan toimesta.
  - Puutteellinen huolto.
  - Laitteen muuttaminen.
  - Alkuperäisiä varaosia ei ole käytetty (mukautetut kappaleet).
  - Jos on käytetty varaosia, joita valmistaja ei ole toimittanut tai hyväksynyt.
- Lisäksi tämä takuu ei kata:
- Määräaikaisia/ylimääräisiä huoltotoimenpiteitä (kuvattu käyttöoppaassa).
  - Kulutusmateriaalien normaalia kulumista, kuten voimansiirtohihnat, leikkuulaitteet, valot, pyörät, turvapultit ja kaapeloinnit.
  - Normaalia kulumista.
- Laitteen ulkoista kulumista, joka johtuu sen käytöstä.
  - Aineita, öljyä, bensiiniä, rasvaa.
  - Leikkuulaitteiden kannattimia.
  - Ylimääräisiä maksuja, jotka liittyvät mahdollisesti takuun aktivointiin, kuten laitteen siirto käyttäjän luo, laitteen kuljetus jälleenmyyjälle, varusteiden vuokraus laitteen käytön sijaan tai huoltopyyntö ulkoiselle yritykselle huoltotoimenpiteiden suorittamista varten.
- Polttomootoreiden takuut, paitsi "ST" moottorit, taataan moottorin valmistajan antamalla takuulla heidän määrittäminä määräaikoina ja ehdoilla. Käyttäjää suojaa omassa maassa voimassa olevat lait. Käyttäjän omassa maassa voimassa olevia oikeuksia ei millään tavoin rajoiteta tällä takuulla.

### 13. HUOLTOTAULUKKO

Toimenpide	Tiheys	Huomautuksia
<b>LAITE</b>		
Kaikkien kiinnitysten tarkastus	Ennen jokaista käyttöä	kappale 7.5
Turvallisuustarkastukset / Ohjainten tarkastus	Ennen jokaista käyttöä	kappale 6.2
Tarkista takatyhjennyksen / sivutyhjennyksen suojukset.	Ennen jokaista käyttöä	kappale 6.2.1
Tarkista keruusäkki, sivutyhjennyksen läppäkorkki.	Ennen jokaista käyttöä	kappale 6.2.1
Leikkuuvälineen tarkastus	Ennen jokaista käyttöä	kappale 6.2.1
Yleinen puhdistus ja tarkastus	Jokaisen käytön jälkeen	kappale 7.4
Laitteessa esiintyvien mahdollisten vahinkojen tarkastus. Ota tarvittaessa yhteyttä valtuutettuun huoltokeskukseen.	Jokaisen käytön jälkeen	-
Säätimen kaapelin säätö	**	kappale 7.7
Leikkuuvälineen vaihto	-	kappale 8.1 ***
<b>MOOTTORI</b>		
Polttoaineen tason tarkastus/lisäys	Ennen jokaista käyttöä	kappale 6.1.1 / 7.2 *
Moottoriöljyn tarkastaminen / lisääminen	Ennen jokaista käyttöä	kappale 6.1.1 / 7.3 *
Ilmansuodattimen tarkistus ja puhdistus	*	*
Sytytystulpan kosketusten tarkastus ja puhdistus	*	*
Sytytystulpan vaihtaminen	*	*
Akun lataus	*	kappale 7.6 *

\* Tutustu moottorin käyttöoppaaseen.

\*\* Toimenpide tulee suorittaa kun ensimmäiset toimintahäiriöt esiintyvät

\*\*\* Toimenpide, jonka saa suorittaa joko jälleenmyyjä tai erikoistunut huoltokeskus

### 14. VIKOJEN PAIKANNUS

Jos viat jatkuvat sen jälkeen kun olet suorittanut yllämainitut toimenpiteet, ota yhteyttä jälleenmyyjään.		
<b>VIKA</b>	<b>MAHDOLLINEN SYY</b>	<b>KORJAUSTOIMENPIDE</b>

1. Moottori ei käynnisty tai ei pysy käynnissä.	Käynnistysmenettely on väärä.	Noudata ohjeita (katso kappale 6.3).
	Moottorissa ei ole öljyä tai bensiiniä.	Tarkista öljyn ja bensiinin taso.
	Sytytystulppa likainen tai elektrodien välinen etäisyys väärä.	Tarkista sytytystulppa (Tutustu moottorin käyttöoppaaseen).
	Ilmansuodatin tukossa.	Puhdista ja/tai vaihda suodatin (Tutustu moottorin käyttöoppaaseen).
	Kaasutus ei toimi oikein.	Ota yhteyttä valtuutettuun huoltokeskukseen.
	Bensiiniä ei ole tyhjennetty ruohonleikkurista viimeisen kauden lopussa. Kelluke voi olla jumittunut.	Tutustu moottorin käyttöoppaaseen ja ota yhteys valtuutettuun huoltokeskukseen.
2. Moottori toimii epäsäännöllisesti, moottorilla ei ole tehoa tai se pysähtyy käytön jälkeen.	Ilmansuodatin tukossa.	Puhdista ja/tai vaihda suodatin (Tutustu moottorin käyttöoppaaseen).
	Sytytystulppa likainen tai elektrodien välinen etäisyys väärä.	Tarkista sytytystulppa (Tutustu moottorin käyttöoppaaseen).
	Kaasutus ei toimi oikein.	Ota yhteyttä valtuutettuun huoltokeskukseen.
3. Moottori on jumittunut.	Käynnistyskahvaa on käytetty useaan kertaan sytytin kytkettynä.	Tutustu moottorin käyttöoppaaseen.
	Manuaalista käynnistyskahvaa on käytetty toistuvasti sytytystulpan kupu irrotettuna.	Aseta sytytystulpan kupu paikoilleen ja yritä käynnistää moottori. (Tutustu moottorin käyttöoppaaseen).
4. Leikattua ruohoa ei enää kerätä ruohonkeruusäkkiin.	Leikkuuväline on osunut vieraaseen esineeseen ja saanut iskun.	Pysäytä moottori ja irrota sytytystulpan kupu. Tarkista mahdolliset vahingot ja ota yhteyttä huoltopalveluun leikkuuvälineen mahdollista vaihtoa varten (kappale 8.1).
	Rungon sisäpuoli on likainen.	Puhdista rungon sisäpuoli helpottaaksesi ruohon poistoa keruusäkin suuntaan (kappale 7.4.2).
5. Ruohonleikkuu on vaikeaa.	Leikkuuvälineen kunto on huono.	Ota yhteyttä huoltopalveluun leikkuuvälineen teroitusta tai vaihtoa varten.
6. Liiallista melua ja/tai tärinää työstön aikana.	Vahingoittunut tai löystyneitä osia Leikkuuvälineessä oleva tappi on irronnut paikaltaan.	Pysäytä laite ja irrota sytytystulpan johto (kuva24.0). Tarkista mahdolliset vauriot Tarkista onko laitteessa löystyneitä osia ja kiristä ne Tarkistuta laite, suorita osien vaihdot tai korjaustoimenpiteet valtuutetussa huoltokeskuksessa.
	Leikkuuvälineen kiinnitys löystynyt tai leikkuuväline vahingoittunut.	Pysäytä moottori ja irrota sytytystulpan kupu (kuva24.0). Ota yhteys huoltokeskukseen tarkistusta, vaihtoa tai korjausta varten (kappale 8.1).

## 15. SAATAVANA OLEVAT LISÄVARUSTEET

### 15.1 SILPPUAMISVARUSTEET

Vaihtoehtoisena keruusäkille, hienontaa ruohon pieneksi silpuksi ja jättää sen nurmiksoon (laitteet joissa on kyseinen valmius) (kuva26.0).



## SOMMAIRE

1. GÉNÉRALITÉS.....	1
1.1 Comment consulter le manuel.....	1
1.2 Références.....	1
2. NORMES DE SÉCURITÉ.....	2
2.1 Formation.....	2
2.2 Opérations préliminaires.....	2
2.3 Pendant l'utilisation.....	2
2.4 Entretien, stockage et transport.....	3
2.5 Protection de l'environnement.....	3
3. CONNAÎTRE LA MACHINE.....	3
3.1 Description de la machine et utilisation prévue..	3
3.2 Signalétique de sécurité.....	4
3.3 Étiquette d'identification.....	4
3.4 Principaux composants.....	4
4. MONTAGE.....	5
4.1 Composants pour le montage.....	5
4.2 Montage du sac.....	5
4.3 Montage du guidon.....	5
5. COMMANDES DE CONTRÔLE.....	5
5.1 Poignée de démarrage manuel.....	5
5.2 Commande de démarrage électrique à bouton..	5
5.3 Commande de l'accélérateur.....	5
5.4 Commande variateur de vitesse.....	6
5.5 Levier frein moteur / organe de coupe.....	6
5.6 Levier embrayage traction.....	6
5.7 Réglage de la hauteur de coupe.....	6
6. UTILISATION DE LA MACHINE.....	6
6.1 Opérations préliminaires.....	6
6.2 Contrôles de sécurité.....	7
6.3 Démarrage.....	8
6.4 Fonctionnement.....	8
6.5 Arrêt 9	
6.6 Après l'utilisation.....	9
7. ENTRETIEN PÉRIODIQUE.....	9
7.1 Généralités.....	9
7.2 Approvisionnement en carburant.....	10
7.3 Contrôle / appoint de l'huile moteur.....	10
7.4 Nettoyage.....	10
7.5 Écrous et vis de fixation.....	10
7.6 Batterie.....	10
7.7 Réglage du câble du variateur.....	11
8. ENTRETIEN SUPPLÉMENTAIRE.....	11
8.1 Organe de coupe.....	11
9. STOCKAGE.....	11
9.1 Rangement vertical.....	11
10. MANUTENTION ET TRANSPORT.....	11
11. ASSISTANCE ET RÉPARATIONS.....	12
12. COUVERTURE DE LA GARANTIE.....	12
13. TABLEAU DES OPÉRATIONS D'ENTRETIEN.....	13
14. IDENTIFICATION DES ANOMALIES.....	13
15. ÉQUIPEMENTS SUR DEMANDE.....	14
15.1 Kit pour mulching.....	14

## 1. GÉNÉRALITÉS

### 1.1 COMMENT CONSULTER LE MANUEL

Dans le texte de ce manuel, certains paragraphes contenant des informations très importantes pour la sécurité ou le fonctionnement sont signalés de différentes façons, comme indiqué ci-après :

**REMARQUE OU IMPORTANT** *ajoute des précisions ou d'autres éléments à ce qui vient d'être indiqué, afin d'éviter d'endommager la machine ou de causer des dommages.*

Le symbole  attire l'attention sur un danger. Le non-respect de l'avertissement comporte le risque de provoquer des lésions personnelles ou à des tiers et/ou des dommages.

- Les paragraphes entourés d'un cadre formé de .....
- points gris indiquent des caractéristiques en option .....
- qui ne sont pas présentes sur tous les modèles .....
- mentionnés dans ce manuel. Vérifier si cette .....
- caractéristique est présente sur son propre modèle. ....

Toutes les indications « avant », « arrière », « droite » et « gauche » se réfèrent à la position de conduite de l'opérateur.

### 1.2 RÉFÉRENCES

#### 1.2.1 Figures

Les figures sur ce mode d'emploi sont numérotées 1, 2, 3, et ainsi de suite.

Les éléments indiqués sur les figures sont marqués par les lettres A, B, C, et ainsi de suite.

Une référence à l'élément C sur la figure 2 est indiquée de la façon suivante : « Voir fig. 2.C » ou simplement « (Fig. 2.C) ».

Les figures sont données à titre indicatif. Les pièces effectives peuvent varier par rapport aux pièces illustrées.

#### 1.2.2 Titres

Le manuel est divisé en chapitres et en paragraphes. Le titre du paragraphe « 2.1 Formation » est un sous-titre de « 2.

Normes de sécurité ». Les références à des titres ou paragraphes sont signalées par l'abréviation chap. ou par. suivie du numéro correspondant.

Exemple : « chap. 2 » ou « par. 2.1 »

## 2. NORMES DE SÉCURITÉ

### 2.1 FORMATION



**Se familiariser avec les commandes et avec la bonne utilisation de la machine. Apprendre à arrêter rapidement le moteur. Le non-respect des avertissements et des instructions peut causer des incendies et/ou de graves lésions.**

- Ne jamais permettre à des enfants ou à des personnes ne connaissant pas suffisamment les instructions d'utiliser la machine. La réglementation locale peut fixer un âge minimum pour l'utilisateur.
- Ne jamais utiliser la machine en cas de fatigue ou de malaise de l'utilisateur, ou en cas de consommation de médicaments, de drogues, d'alcool ou de substances dangereuses pour les capacités de réflexes et de concentration.
- Ne pas transporter des enfants ou d'autres passagers.
- Se rappeler que l'opérateur ou l'utilisateur est responsable des accidents et des imprévus qui peuvent arriver à d'autres personnes ou à leurs biens. L'utilisateur est responsable de l'évaluation des risques potentiels du terrain à travailler et de la mise en place de toutes les précautions nécessaires pour assurer sa sécurité et celle d'autrui, en particulier sur les terrains en pente, les sols accidentés, glissants ou instables.
- Si la machine est cédée ou prêtée à des tiers, vérifier que l'utilisateur prenne connaissance des consignes d'utilisation contenues dans le présent manuel.

### 2.2 OPÉRATIONS PRÉLIMINAIRES

#### Équipements de protection individuelle (EPI)

- Porter des vêtements adaptés, des chaussures de travail résistantes avec semelle antiglisse et pantalons longs. Ne pas utiliser la machine pieds nus ou avec des chaussures ouvertes. Porter des protecteurs d'ouïe.
- L'utilisation de protections acoustiques peut réduire la capacité d'entendre d'éventuels avertissements (cris ou alarmes). Faire très attention à ce qui se déroule autour de la zone de travail.
- Porter des gants de travail dans toutes les situations entraînant un risque pour les mains.
- Ne pas porter d'écharpes, chemisiers, colliers, bracelets, vêtements flottants, ou munis de lacets ou de cravates et de toute façon tout accessoire pendant ou long susceptible de s'accrocher dans la machine ou dans des objets et des matériaux présents sur le lieu de travail.
- Serrer adéquatement les cheveux longs.

#### Zone de travail / Machine

- Inspecter minutieusement toute la zone de travail et éliminer tout objet externe qui pourrait être éjecté par la machine ou endommager l'organe de coupe/organes rotatifs (cailloux, branches, fils de fer, os, etc.).

#### Moteurs à explosion : carburant



- DANGER !** Le carburant est hautement inflammable.
- Conserver le carburant dans des récipients homologués pour cet usage, dans des lieux sûrs, loin de toute source de chaleur ou de flammes nues.

- Éliminer les résidus d'herbe, les feuilles ou la graisse excessive des récipients.
- Ne pas laisser les récipients à la portée des enfants.
- Ne pas fumer pendant le ravitaillement ou l'appoint de carburant et chaque fois que l'on manipule du carburant.
- Faire l'appoint de carburant en utilisant un entonnoir et uniquement en plein air.
- Éviter d'inhaler les vapeurs de carburant.
- N'ajoutez jamais du carburant, et n'enlevez jamais le bouchon du réservoir, lorsque le moteur est en fonctionnement ou est chaud.
- Ouvrir lentement le bouchon du réservoir, en laissant diminuer progressivement la pression interne.
- Ne pas approcher de flammes à l'orifice du réservoir pour vérifier le contenu.
- Ne pas faire démarrer le moteur si du carburant a été répandu ; éloigner la machine de la zone où le carburant a été renversé, et éviter de créer toute possibilité d'incendie tant que le carburant ne s'est pas évaporé et que les vapeurs ne se soient pas dissipées.
- Nettoyer immédiatement toute trace de carburant éventuellement versée sur la machine ou sur le terrain.
- Remettre et serrer correctement les bouchons du réservoir et du récipient du carburant.
- Ne jamais remettre la machine en marche à l'endroit où l'on a fait le plein de carburant ; le démarrage du moteur doit se faire à une distance d'au moins 3 mètres de l'endroit où l'on a effectué le remplissage de carburant.
- Éviter que les vêtements n'entrent en contact avec le carburant et, dans un tel cas, changer de vêtements avant de faire démarrer le moteur.

### 2.3 PENDANT L'UTILISATION

#### Zone de travail

- Ne pas actionner le moteur dans des espaces fermés, où de dangereuses fumées de monoxyde de carbone peuvent s'accumuler. Les opérations de démarrage doivent s'effectuer en plein air ou dans un endroit suffisamment aéré. Ne pas oublier que les gaz d'échappement sont toxiques.
- Pendant le démarrage de la machine ne pas diriger le silencieux, et donc les gaz d'échappement, vers des matières inflammables.
- Ne pas utiliser la machine dans des environnements à risque d'explosion, en présence de liquides inflammables, de gaz ou de poussières. Les équipements génèrent des étincelles qui peuvent enflammer la poussière ou les vapeurs.
- Travailler uniquement à la lumière du jour ou avec une lumière artificielle adéquate et dans des conditions de bonne visibilité.
- Tenir les personnes, les enfants et les animaux éloignés de la zone de travail. Il faut que les enfants soient surveillés par un autre adulte.
- Éviter de travailler dans l'herbe mouillée, sous la pluie et avec risque d'orages, spécialement de foudres.
- Faire particulièrement attention aux irrégularités du terrain (dos-d'âne, rigoles), aux pentes, aux dangers cachés et à la présence d'éventuels obstacles susceptibles de limiter la visibilité.
- Faire très attention à proximité d'escarpements, fossés ou talus. La machine peut se renverser si une roue franchit un bord ou si le bord cède.
- Travailler dans le sens transversal de la pente, jamais dans le sens de la montée / descente, en



- faisant très attention aux changements de sens, à votre point d'appui et à ce que les roues soient libres de tout obstacle (cailloux, branches, racines, etc.) qui pourraient provoquer le glissement latéral ou la perte de contrôle de la machine.
- Faire très attention à la circulation routière lors de l'utilisation de la machine en bordure de route.
- Pour éviter tout risque d'incendie, ne pas laisser la machine avec le moteur chaud au milieu de feuilles ou d'herbes sèches, ou de tout autre matériau inflammable.

#### Comportements

- Faire attention quand on procède en marche arrière ou vers l'arrière. Regarder derrière soi avant et pendant la marche arrière pour s'assurer qu'il n'y a pas d'obstacles.
- Marcher, ne jamais courir.
- Éviter de se faire tirer par la tondeuse.
- Toujours tenir les mains et les pieds éloignés de l'organe de coupe, tant pendant le démarrage du moteur que pendant l'utilisation de la machine.
- Attention : l'élément de coupe continue à tourner pendant quelques secondes même après sa désactivation ou après la coupure du moteur.
- Toujours rester à distance de l'ouverture d'éjection.
- Ne pas toucher les parties du moteur qui se réchauffent lors de l'utilisation. Risque de brûlures.

**⚠ En cas de cassures ou d'accidents pendant le travail, arrêter tout de suite le moteur, et éloigner la machine, pour ne provoquer aucun dommage supplémentaire ; en cas d'accidents entraînant des lésions personnelles ou à des tiers, activer tout de suite les procédures de secours d'urgence les plus adéquates à la situation en cours, et s'adresser à une Structure médicale pour recevoir les soins nécessaires. Enlever soigneusement les éventuels débris qui, si ignorés, pourraient causer des dommages ou des lésions aux personnes ou aux animaux.**

#### Limitations d'utilisation

- Ne jamais utiliser la machine si les protections sont endommagées, absentes ou mal positionnées (sac de ramassage, protection d'éjection latérale, protection d'éjection arrière).
- Ne pas utiliser la machine si les équipements / appareils ne sont pas installés aux endroits prévus.
- Ne pas débrancher, désactiver, retirer ni manipuler les systèmes de sécurité/microinterrupteurs présents.
- Ne pas modifier les réglages du moteur, ni le mettre à un régime excessif. Si on fait fonctionner le moteur à un nombre de tours excessif, le risque de lésions personnelles augmente.
- Ne pas soumettre la machine à des efforts excessifs, et ne pas utiliser une petite machine pour exécuter de gros travaux ; l'utilisation d'une machine aux dimensions adéquates réduit les risques et améliore la qualité du travail.

## 2.4 ENTRETIEN, STOCKAGE ET TRANSPORT

Le fait d'effectuer un entretien régulier et de stocker correctement la machine préserve sa sécurité et le niveau de ses performances.

#### Entretien

- Ne jamais utiliser la machine si certaines de ses pièces sont usées ou endommagées. Les pièces défectueuses ou détériorées doivent être remplacées et ne doivent jamais être réparées.

- Pour réduire le risque d'incendies, contrôler régulièrement qu'il n'y a pas de pertes d'huile et/ou de carburant.
- Pendant les opérations de réglage de la machine, faire attention afin d'éviter de se coincer les doigts entre l'organe de coupe en mouvement et les parties fixes de la machine.

**⚠ Le niveau de bruit et le niveau de vibrations reportés dans les présentes instructions sont des valeurs maximum d'utilisation de la machine. L'utilisation d'un élément de coupe non équilibré, d'une vitesse de mouvement excessive et l'absence d'entretien ont une influence significative sur les émissions sonores et sur les vibrations. Il faut donc adopter des mesures préventives afin d'éliminer tout dommage possible dû à un bruit élevé et aux contraintes issues des vibrations ; veiller à l'entretien de la machine, porter un casque anti-bruit, faire des pauses pendant le travail.**

#### Stockage

- Ne pas entreposer la machine avec du carburant dans le réservoir dans un endroit où les vapeurs de carburant pourraient atteindre une flamme, une étincelle ou une forte source de chaleur.
- Pour réduire le risque d'incendie, ne pas laisser les récipients avec les déchets à l'intérieur d'un local.

## 2.5 PROTECTION DE L'ENVIRONNEMENT

La protection de l'environnement doit être un aspect important et prioritaire pour l'emploi de la machine, au profit de la société civile et de l'environnement où nous vivons.

- Éviter de déranger le voisinage. Utiliser la machine uniquement à des heures raisonnables (ni tôt le matin ni tard le soir pour ne pas déranger).
- Suivre scrupuleusement les normes locales pour l'élimination des emballages, des pièces détériorées ou de tout élément ayant un effet important sur l'environnement ; ces déchets ne doivent pas être jetés à la poubelle, mais doivent être séparés et confiés aux centres de collecte prévus, qui procéderont au recyclage des matériaux.
- Suivre scrupuleusement les normes locales pour l'élimination des déchets.
- Au moment de la mise hors service, ne pas abandonner la machine dans l'environnement, mais la livrer à un centre de collecte, en suivant les normes locales en vigueur.

## 3. CONNAÎTRE LA MACHINE

### 3.1 DESCRIPTION DE LA MACHINE ET UTILISATION PRÉVUE

**Cette machine est une tondeuse à gazon à conducteur à pied.**

La machine est composée pour l'essentiel d'un moteur actionnant un organe de coupe contenu dans un carter, équipé de roues et d'un guidon.

Le conducteur est en mesure de conduire la machine et d'actionner les commandes principales en se tenant toujours derrière le guidon et donc à distance de sécurité de l'organe de coupe rotatif.

Si l'opérateur s'éloigne de la machine, le moteur et l'organe rotatif s'arrêtent dans les secondes qui suivent.

### 3.1.1 Usage prévu

Cette machine a été conçue et construite pour couper (et ramasser) l'herbe dans les jardins et zones d'herbe d'une surface appropriée à la capacité de coupe, effectuée en présence d'un conducteur à pied.

En général, cette machine peut :

1. Couper l'herbe et la rassembler dans le sac de ramassage.
2. Couper l'herbe et l'éjecter au sol par l'arrière.
3. Couper l'herbe et l'éjecter latéralement (si prévu).
4. Couper l'herbe, la broyer et la déposer sur le terrain (effet « mulching » - si prévu).

L'utilisation d'équipements particuliers, prévus par le fabricant comme l'équipement original ou vendu séparément, permet d'effectuer la tonte en fonction des différents modes opératoires, illustrés par ce manuel ou dans le mode d'emploi qui accompagne les équipements.

### 3.1.2 Usage impropre

Tout usage autre que ceux cités ci-dessus peut se révéler dangereux et nuire aux personnes et/ou aux choses.

Font partie de l'usage impropre (à titre d'exemple, mais pas seulement) :

- Transporter d'autres personnes, des enfants ou des animaux sur la machine car ils risqueraient de tomber et de se provoquer de graves lésions ou de nuire à une conduite sûre.
- Se faire transporter par la machine.
- Utiliser la machine pour remorquer ou pousser des charges.
- Actionner l'organe de coupe sur des sections non herbeuses.
- Utiliser la machine pour ramasser des feuilles ou des débris.
- Utiliser la machine pour régulariser les haies ou pour couper la végétation non herbeuse.
- Utiliser la machine par plus d'une personne.

**IMPORTANT** *L'usage impropre de la machine implique la déchéance de la garantie et soulève la fabricant de toute responsabilité, en reportant sur l'utilisateur tous les frais dérivants de dommages ou de lésions corporelles à l'utilisateur ou des tiers.*

### 3.1.3 Typologie d'utilisateur

Cette machine est destinée à être utilisée par des particuliers, à savoir des opérateurs non professionnels. Cette machine est destinée à un « usage amateur ».

**IMPORTANT** *La machine doit être utilisée par un seul opérateur.*

## 3.2 SIGNALÉTIQUE DE SÉCURITÉ

Sur la machine figurent plusieurs symboles (Fig.2.0). Ils ont pour fonction de rappeler à l'opérateur les comportements à suivre pour l'utiliser avec l'attention et les précautions nécessaires.

Signification des symboles :



**Attention.** Lire les instructions avant d'utiliser la machine.



**Avertissement !** Ne pas introduire les mains et les pieds à l'intérieur du siège de l'organe de coupe. Enlever le capuchon de la bougie et lire les instructions avant toute opération d'entretien ou de réparation.



**Danger! Risque d'éjection d'objets.** Tenir les personnes à l'extérieur de la zone de travail pendant l'utilisation.



**Danger! Risque de coupures.** Organe de coupe en mouvement. Ne pas introduire les mains et les pieds à l'intérieur du siège de l'organe de coupe.

**IMPORTANT** *Les étiquettes autocollantes abîmées ou devenues illisibles doivent être remplacées. Demander de nouvelles étiquettes à son centre d'assistance agréé.*

## 3.3 ÉTIQUETTE D'IDENTIFICATION

L'étiquette d'identification reprend les données suivantes (Fig.1.0).

1. Niveau de puissance sonore.
2. Marque de conformité CE.
3. Année de fabrication.
4. Type de machine.
5. Numéro de série.
6. Nom et adresse du Fabricant.
7. Code article.
8. Puissance nominale et vitesse du moteur au régime maximal d'utilisation.
9. Poids en kg.

Transcrire les données d'identification de la machine dans les espaces prévus à cet effet sur l'étiquette apposée à l'arrière de la couverture.

**IMPORTANT** *Utiliser les données d'identification figurant sur l'étiquette d'identification du produit chaque fois que vous contactez l'atelier autorisé.*

**IMPORTANT** *L'exemple de la déclaration de conformité se trouve aux dernières pages du manuel.*

## 3.4 PRINCIPAUX COMPOSANTS

La machine se compose des principaux éléments suivants, auxquels correspondent les fonctions suivantes (Fig.1.0) :

- A. Châssis** : il s'agit du carter qui renferme l'organe de coupe rotatif.
- B. Moteur** : il fournit le mouvement tant de l'organe de coupe que de la traction sur les roues (si prévue).
- C. Organe de coupe** : il s'agit de l'élément chargé de couper l'herbe.
- D. Protection d'éjection arrière** : il s'agit d'une protection de sécurité et elle empêche aux objets éventuellement ramassés par l'organe de coupe d'être éjectés loin de la machine.

- E. **Défecteur d'éjection arrière (si prévu)** : il sert d'une part à éjecter vers l'arrière l'herbe sur le terrain et, d'autre part, il constitue un élément de sécurité puisqu'il empêche aux objets éventuellement ramassés par l'organe de coupe d'être éjectés loin de la machine.
- F. **Protection d'éjection latérale (si prévue)** : il s'agit d'une protection de sécurité et elle empêche aux objets éventuellement ramassés par l'organe de coupe d'être éjectés loin de la machine.
- G. **Défecteur d'éjection latérale (si prévu)** : il sert d'une part à éjecter latéralement l'herbe sur le terrain et d'autre part, il constitue un élément de sécurité puisqu'il empêche aux objets éventuellement ramassés par l'organe de coupe d'être éjectés loin de la machine.
- H. **Sac de ramassage** : il sert d'une part à ramasser l'herbe tondue et d'autre part, il constitue un élément de sécurité puisqu'il empêche aux objets éventuellement pris par l'organe de coupe d'être éjectés loin de la machine.
- I. **Guidon** : il s'agit du poste de travail de l'opérateur. Grâce à sa longueur, l'opérateur maintient toujours la distance de sécurité par rapport à l'organe de coupe rotatif pendant le travail.
- J. **Levier frein moteur / organe de coupe** : il s'agit du levier qui permet de démarrer/arrêter le moteur et qui active/désactive simultanément l'organe de coupe.
- K. **Levier embrayage traction** : il s'agit du levier qui embraille la traction sur les roues et permet l'avancement de la machine.

## 4. MONTAGE

 **Les normes de sécurité à suivre sont décrites au chap. 2. Respecter scrupuleusement ces indications pour ne pas s'exposer à de graves risques ou dangers.**

Pour des raisons de stockage et de transport, certains éléments de la machine ne sont pas assemblés directement en usine mais doivent être montés après déballage. Pour leur montage, suivre les consignes suivantes.

 **Le déballage de la machine et l'achèvement du montage doivent être effectués sur une surface plane et solide, avec un espace suffisant pour la manutention de la machine et des emballages, en utilisant toujours les outils appropriés. Ne pas utiliser la machine avant d'avoir terminé les opérations indiquées à la section « MONTAGE ».**

### 4.1 COMPOSANTS POUR LE MONTAGE

L'emballage contient les composants pour le montage.

#### 4.1.1 Déballage

1. Ouvrir l'emballage avec attention en veillant à ne pas perdre de composants.

2. Consulter la documentation incluse dans la boîte, y compris le présent mode d'emploi.
3. Extraire de la boîte tous les éléments qui ne sont pas montés.
4. Extraire la machine de la boîte.
5. Éliminer la boîte et les emballages en respectant les réglementations locales.

### 4.2 MONTAGE DU SAC

Le sac est fourni déjà assemblé. S'assurer que les éléments sont correctement assemblés (Fig.3.A) (Type « I » - « II »).

### 4.3 MONTAGE DU GUIDON

Ouvrir lentement le guidon en position de travail (Fig.4.A).

- \* Introduire le câble de démarrage dans les spirales inférieure et supérieure et serrer l'écrou (Fig.4.B).

## 5. COMMANDES DE CONTRÔLE

### 5.1 POIGNÉE DE DÉMARRAGE MANUEL



Elle permet le démarrage manuel du moteur (Fig.5.A).

### 5.2 COMMANDE DE DÉMARRAGE ÉLECTRIQUE À BOUTON

**ENGINE START** Elle permet le démarrage électrique du moteur (Fig.5.B).

### 5.3 COMMANDE DE L'ACCÉLÉRATEUR

Elle règle le nombre de tours du moteur (Fig.6.A). Les positions, indiquées sur la plaque, indiquent :

-  1. **Plein régime.** À toujours utiliser pendant le fonctionnement de la machine.
-  2. **Ralenti.** À utiliser lorsque le moteur est suffisamment chaud pendant les phases de stationnement.
-  3. **Le choke est activé.** On l'utilise pour allumer le moteur à froid.

**REMARQUE** Par démarrage à froid, on fait référence à un démarrage se produisant au moins 5 minutes après l'arrêt du moteur ou après un plein de carburant.

## 5.4 COMMANDE VARIATEUR DE VITESSE

- Le variateur de vitesse permet de régler la vitesse d'avancement (Fig.7.A).
- Les positions, indiquées sur la plaque, indiquent :





### 1. Vitesse maximum.



### 2. Vitesse minimum.

**IMPORTANT** Pour passer d'une vitesse à l'autre, il faut que le moteur soit en marche et que la traction soit embrayée. Ne pas toucher la commande du variateur quand le moteur est à l'arrêt. Cette opération pourrait endommager le variateur.

**REMARQUE** Si la machine n'avance pas avec la commande en position «  », il suffit de mettre le levier sur «  » et de suite après de le remettre sur «  ».

## 5.5 LEVIER FREIN MOTEUR / ORGANE DE COUPE

Il s'agit du levier qui permet de démarrer/arrêter le moteur et qui active/désactive simultanément l'organe de coupe (Fig.8.A).

## 5.6 LEVIER EMBRAYAGE TRACTION

Embraie la traction sur les roues et permet l'avancement de la machine.



- Traction embrayée.** La tondeuse à gazon avance lorsque le levier est poussé contre le guidon (Fig.8.B). La tondeuse s'arrête quand on relâche le levier.

**IMPORTANT** Le démarrage du moteur doit toujours se faire quand la traction n'est pas embrayée.

**IMPORTANT** Pour éviter d'endommager la transmission, éviter de tirer la machine vers l'arrière quand la traction est embrayée.

## 5.7 RÉGLAGE DE LA HAUTEUR DE COUPE

En abaissant ou en levant le châssis, l'herbe peut être coupée à différentes hauteurs de coupe.

 **Exécuter cette opération quand l'organe de coupe est à l'arrêt.**

### • Réglage de Type "I".

Le réglage de la hauteur de coupe se fait en appuyant sur le bouton (Fig.9.A) et en soulevant ou en baissant le châssis, à l'aide de la poignée (Fig.9.B), jusqu'à la position souhaitée.

### • Réglage de Type "II".

Le réglage de la hauteur de coupe s'effectue grâce au levier (Fig.9.C) conçu pour soulever ou baisser le châssis jusqu'à la position souhaitée.

## 6. UTILISATION DE LA MACHINE



**Les normes de sécurité à suivre sont décrites au chap. 2. Respecter scrupuleusement ces indications pour ne pas s'exposer à de graves risques ou dangers.**

**IMPORTANT** Pour les instructions relatives au moteur et à la batterie (si prévue), consulter les manuels correspondants.

## 6.1 OPÉRATIONS PRÉLIMINAIRES

Avant de commencer à travailler, il faut effectuer une série de contrôles et d'opérations pour assurer que le travail soit effectué de façon convenable et dans des conditions de sécurité maximales. Mettre la machine en position horizontale et bien appuyée sur le terrain.

### 6.1.1 Faire le plein d'huile et d'essence

**IMPORTANT** La machine est fournie sans huile moteur et sans carburant.

Avant d'utiliser la machine pour la première fois après l'achat, effectuer le plein de carburant et d'huile selon les consignes et les dispositions indiquées dans le manuel d'utilisation du moteur, aux par. 7.2/7.3.

### Avant chaque utilisation

Vérifier la présence de carburant et le niveau de l'huile en suivant les indications contenues dans le manuel d'utilisation du moteur, aux par. 7.2/7.3.

### 6.1.2 Préparation de la machine au travail

**REMARQUE** Cette machine permet de couper la pelouse de différents façons ; il est recommandé, avant de commencer le travail, de préparer la machine selon la coupe que l'on souhaite réaliser.

#### a. Préparation pour la coupe et le ramassage de l'herbe dans le sac de ramassage :

##### • Type « I »

- Pour les modèles avec éjection latérale : s'assurer que le protecteur d'éjection latérale (Fig.10.A) soit abaissé et bloqué par le levier de sécurité (Fig.10.B).
- Insérer le sac de ramassage comme indiqué sur la figure (Fig.10.C). Placer les loquets latéraux dans les guides présents à la base du guidon, (Fig.10.D) et pousser le sac en avant jusqu'à entendre un « click » (Fig.10.E).

##### • Type "II"

- Soulever la protection d'éjection arrière (Fig.11.A) et fixer correctement le sac de ramassage en positionnant les loquets latéraux dans les guides présents à la base du guidon (Fig.11.B).

**b. Préparation pour la coupe et l'éjection arrière de l'herbe au sol :**

1. Enlever le sac de ramassage.
2. Soulever la protection d'éjection arrière (Fig.12.A) et accrocher le déflecteur d'éjection arrière (Fig.12.B) dans les orifices prévus tout en s'assurant de la stabilité.
3. Pour les modèles avec éjection latérale : s'assurer que la protection d'éjection latérale (Fig.12.C) soit abaissée et bloqué par le levier de sécurité (Fig.12.D).

Pour retirer le déflecteur d'éjection arrière :

1. Soulever la protection d'éjection arrière (Fig.12.A).
2. Soulever le déflecteur d'éjection arrière en le décrochant des orifices (Fig.12.B).

**c. Préparation pour la coupe et le broyage de l'herbe (fonction de "mulching") :**

1. Soulever la protection d'éjection arrière (Fig.13.A) et introduire le bouchon déflecteur (Fig.13.B) dans l'ouverture d'éjection.
2. Pour les modèles avec éjection latérale : s'assurer que la protection d'éjection latérale (Fig.12.C) soit abaissée et bloqué par le levier de sécurité (Fig.12.D).

Pour retirer le bouchon déflecteur :

1. Soulever la protection d'éjection arrière (Fig.13.A).
2. Extraire le bouchon déflecteur (Fig.13.B).

**d. Préparation pour la coupe et l'éjection latérale de l'herbe au sol:**

1. Soulever la protection d'éjection arrière (Fig.14.A) et introduire le bouchon déflecteur (Fig.14.B) dans l'ouverture d'éjection.
2. Pousser légèrement le levier de sécurité (Fig.14.C) et soulever la protection d'éjection latérale (Fig.14.D).
3. Introduire le déflecteur d'éjection latérale (Fig.14.E).
4. Refermer la protection d'éjection latérale (Fig.14.) de sorte que le déflecteur d'éjection latérale (Fig.14.E) soit bloqué.

Pour retirer le déflecteur d'éjection latérale :

5. Pousser légèrement le levier de sécurité (Fig.14.C) et soulever la protection d'éjection latérale (Fig.14.D).
6. Décrocher le déflecteur d'éjection latérale (Fig.14.E).

Pour retirer le bouchon déflecteur :

1. Soulever la protection d'éjection arrière (Fig.14.A).
2. Extraire le bouchon déflecteur (Fig.14.B).

**6.1.3 Réglage de la hauteur de coupe**

Régler la hauteur de tonte de la façon indiquée au (par. 5.7).

**6.1.4 Réglage de la hauteur du guidon**

 **Exécuter cette opération quand l'organe de coupe est à l'arrêt.**

La hauteur du guidon est réglable dans 3 positions différentes, signalées par le témoin placé sur la base du guidon (Fig.15.A). Pour modifier la hauteur du guidon, actionner les deux leviers situés sur les bords du guidon (Fig.15.B) (Type "I"- "II") et les maintenir en position. Amener lentement le manche à la hauteur désirée et relâcher les deux leviers. En position de fonctionnement, il est aussi possible de replier le guidon en position de fermeture.

**6.2 CONTRÔLES DE SÉCURITÉ**

Exécuter les contrôles de sécurité suivants et vérifier que les résultats correspondent aux indications des tableaux.

 **Toujours effectuer les contrôles de sécurité avant l'utilisation.**

**6.2.1 Contrôle de sécurité général**

Objet	Résultat
Poignées	Nettoyées, sèches
Guidon	Fixé correctement et solidement à la machine
Organe de coupe	Propre, non endommagé ou usé
Protection de l'éjection arrière, sac de ramassage	En bon état. Aucun dommage. Montés correctement.
Protection d'éjection latérale ; déflecteur d'éjection latérale	En bon état. Aucun dommage. Montés correctement.
Lever frein moteur / organe de coupe	Le levier doit bouger librement, sans besoin de forcer, et au relâchement il doit retourner automatiquement et rapidement dans la position neutre.
Câble de démarrage	Le câble doit être intègre.
Vis/écrous sur la machine et sur l'organe de coupe	Bien serrés (pas desserrés).
Câbles électriques et câble bougie	Intègres pour éviter les étincelles.
Capuchon de la bougie	Intègre et correctement monté sur la bougie.
Machine	Aucun signe d'endommagement ou d'usure.

## 6.2.2 Test de fonctionnement de la machine

Action	Résultat
<ol style="list-style-type: none"><li>1. Faire démarrer la machine (par. 6.3).</li><li>2. Relâcher le levier frein moteur / organe de coupe.</li></ol>	<ol style="list-style-type: none"><li>1. L'organe de coupe doit se déplacer.</li><li>2. Les leviers doivent retourner automatiquement et rapidement en position neutre, le moteur et l'organe de coupe doivent s'arrêter en quelques secondes.</li></ol>
<ol style="list-style-type: none"><li>1. Faire démarrer la machine (par. 6.3).</li><li>2. Actionner le levier traction.</li><li>3. Relâcher le levier traction.</li></ol>	<ol style="list-style-type: none"><li>2. Les roues font avancer la machine.</li><li>3. Les roues s'arrêtent et la machine cesse d'avancer.</li></ol>
Conduite d'essai	Aucune vibration anormale. Aucun bruit anormal.

 **Si l'un des résultats diffère de ce qui est indiqué dans les tableaux, ne pas utiliser la machine! S'adresser à un centre d'assistance pour les contrôles nécessaires et pour sa réparation.**

## 6.3 DÉMARRAGE

**REMARQUE** Effectuer le démarrage sur une surface plane et sans obstacles ni herbe haute.

### 6.3.1 Modèles avec poignée à démarrage manuel

1. **Dans le cas de démarrage à froid** : placer l'accélérateur sur la position « choke » activé (Fig.6.A) (si présent).
2. Tirer le levier du frein moteur / organe de coupe contre le guidon (Fig.16.A).

**REMARQUE** Le levier frein moteur / organe de coupe doit être maintenu embrayé pour éviter l'arrêt du moteur.

3. Tenir la poignée de démarrage et démarrer le moteur en tirant avec fermeté le câble de démarrage (Fig.16.B).
4. Après le démarrage, placer l'accélérateur sur plein régime (si présent).

**REMARQUE** L'utilisation de la commande choke lorsque le moteur est déjà chaud peut salir la bougie et provoquer un fonctionnement irrégulier du moteur.

### 6.3.2 Modèles de commande de démarrage électrique à bouton

1. Insérer la batterie dans le compartiment situé sur le moteur prévu à cet effet (Fig.17.A.1 / 17.A.2). (suivre les instructions figurant dans le manuel d'utilisation du moteur). Sur certains modèles, il existe un moteur avec une batterie intégrée non amovible (Fig.17.A.3).
2. Insérer la clé à fond (si présente) (Fig.17.B).
3. Tirer le levier du frein moteur / organe de coupe contre le guidon (Fig.17.C).

Dans les moteurs (Fig.17.A.3), l'indicateur d'état de charge de la batterie (1) s'allume ou clignote pendant 5 secondes pour signaler :

- Indicateur allumé = la batterie est suffisamment chargée
- Indicateur clignotant = la batterie est presque déchargée
- Indicateur éteint = la batterie est presque entièrement déchargée. Suivre les consignes du Manuel d'instructions du moteur pour la recharge d'urgence via un chargeur USB externe (non fourni avec la machine).

**REMARQUE** Le levier frein moteur / organe de coupe doit être maintenu embrayé pour éviter l'arrêt du moteur.

4. Appuyer sur le bouton de démarrage et le maintenir appuyé jusqu'au démarrage du moteur. (Fig.17.D).

Dans les moteurs (Fig.17.A.3), l'indicateur d'état de charge de la batterie (1) s'éteint.

Pour plus d'informations sur le moteur, suivre les indications du manuel du moteur.

## 6.4 FONCTIONNEMENT

**IMPORTANT** Pendant le travail, toujours maintenir la distance de sécurité par rapport à l'organe de coupe, qui est donnée par la longueur du guidon.

### 6.4.1 Tonte de l'herbe

1. Commencer l'avancement et la coupe sur le gazon ;
2. Adapter la vitesse d'avancement et la hauteur de tonte (par. 5.7) aux conditions du gazon (hauteur, densité et humidité de l'herbe) et à la quantité d'herbe coupée.
3. La pelouse aura un meilleur aspect si les coupes sont toujours effectuées à la même hauteur, et alternativement dans les deux sens (Fig.19.0).

**Dans le cas de « mulching » ou d'éjection arrière de l'herbe :**

- Toujours éviter de couper une quantité d'herbe importante. Ne jamais enlever plus d'un tiers de la hauteur totale de l'herbe en une seule fois (Fig.18.0).
- Toujours conserver le châssis bien propre (par. 7.4.2).
- **Dans le cas de l'éjection latérale** : il est conseillé d'effectuer un parcours qui évite d'éjecter l'herbe coupée du côté de la pelouse qui reste à couper.

#### 6.4.2 Conseils pour garder une belle pelouse

- Pour garder une pelouse d'un bel aspect, verte et souple, il faut la tondre régulièrement. La pelouse peut être constituée d'herbes de typologies différentes. Si l'on tond la pelouse fréquemment, les herbes qui poussent le plus sont celles qui ont beaucoup de racines, qui forment une couverture herbeuse solide ; si au contraire on la tond moins fréquemment, il se développe des herbes hautes et sauvages (trèfle, marguerites, etc.). La fréquence des tontes doit être proportionnelle à la croissance de l'herbe, en évitant qu'entre une tonte et l'autre l'herbe pousse trop.
- La hauteur optimale de l'herbe d'une pelouse bien soignée est d'environ 4-5 cm et, avec une seule tonte, il ne devrait pas être nécessaire de couper plus d'un tiers de la hauteur totale. Si l'herbe est très haute, il vaut mieux la tondre en deux fois, à un jour d'intervalle : passer une première fois sur la pelouse avec les organes de coupe levés à la hauteur maximum et la deuxième fois à la hauteur désirée.
- Une coupe trop basse provoque des arrachements et des éclaircissements du gazon, provoquant un aspect "à taches".
- Pendant les périodes les plus chaudes et sèches, il est conseillé de garder l'herbe légèrement plus haute afin de réduire le dessèchement du terrain.
- Il est toujours préférable de tondre l'herbe quand la pelouse est bien sèche. Ne pas couper l'herbe lorsqu'elle est mouillée ; cela peut réduire l'efficacité du dispositif rotatif pour l'herbe qui s'y attache et provoquer des amas d'herbe coupée dans le gazon.
- Les organes de coupe doivent être intègres et bien affûtés, de façon à ce que la coupe soit nette et sans effilochements qui entraînent le jaunissement des pointes.

#### 6.4.3 Vidage du sac de ramassage

Lorsque le sac de ramassage (Fig.1.H) est trop plein, le ramassage de l'herbe n'est plus efficace et le bruit de la tondeuse change.

**Dans le cas du sac de ramassage avec dispositif indicateur du contenu :**

 Levé = vide.

 Abaissé = plein.

- Pendant la coupe, avec l'organe de coupe en mouvement, l'indicateur reste élevé tant que l'herbe entre dans le sac de ramassage ; quand l'indicateur s'abaisse, cela signifie que le sac est plein et qu'il faut le vider.

Pour enlever et vider le sac :

1. Relâcher le levier frein moteur / organe de coupe (Fig.20.A).
2. Attendre l'arrêt de l'organe de coupe.
3. Seulement avec sac du Type "II"
  - Soulever la protection d'éjection arrière (Fig.11.B).
4. Prendre la poignée et retirer le sac de ramassage en le maintenant en position droite.

#### 6.5 ARRÊT

Pour arrêter la machine :

1. Relâcher le levier frein moteur / organe de coupe (Fig.20.A).
2. Attendre l'arrêt de l'organe de coupe.

 **Après avoir arrêté la machine, il faut attendre plusieurs secondes avant que l'organe de coupe ne s'arrête.**

 **Tout de suite après l'extinction, le moteur peut encore être très chaud. Ne pas toucher. Il y a un danger de brûlures.**

**IMPORTANT** Toujours arrêter la machine :

- Pendant les déplacements d'une zone de travail à une autre.
- Pour traverser des surfaces non herbeuses.
- À chaque fois qu'il faut passer un obstacle.
- Avant de régler la hauteur de tonte.
- À chaque fois qu'on enlève ou que l'on remonte le sac de ramassage.
- Toutes les fois que l'on enlève ou que l'on remonte le déflecteur d'éjection arrière (si prévu).
- Toutes les fois que l'on enlève ou que l'on remonte le déflecteur d'éjection latérale (si prévu).

#### 6.6 APRÈS L'UTILISATION

1. Arrêter la machine (par. 6.5).
2. Détacher le capuchon de la bougie (Fig.24.A).
3. Appuyer sur la languette (Fig.24.B) et retirer la clé d'autorisation (Fig.24.C) (modèles de commande de démarrage électrique à bouton).
4. Laisser le moteur refroidir avant de ranger la machine dans tout endroit.
5. Effectuer le nettoyage (par. 7.4).
6. Contrôler qu'il n'y a pas d'éléments desserrés ou endommagés. Le cas échéant, remplacer les composants endommagés et serrer les vis et les boulons éventuellement desserrés.

**IMPORTANT** Chaque fois que la machine est inutilisée ou sans surveillance :

- Détacher le capuchon de la bougie (Fig.24.A).
- Enlever la clé (Fig.24.C) ou la batterie (sur les modèles de commande de démarrage électrique à bouton).

### 7. ENTRETIEN PÉRIODIQUE

#### 7.1 GÉNÉRALITÉS

**⚠** Les normes de sécurité à suivre sont décrites au chap. 2. Respecter scrupuleusement ces indications pour ne pas s'exposer à de graves risques ou dangers.

**⚠** Avant d'effectuer tout contrôle, tout nettoyage ou toute intervention d'entretien/réglage sur la machine :

- Arrêter la machine.
- Vérifier que toutes les pièces en mouvement se sont arrêtées complètement.
- Attendre que le moteur soit adéquatement refroidi.
- Détacher le capuchon de la bougie (Fig.24.A).
- Enlever la clé (Fig.24.C) ou la batterie (sur les modèles de commande de démarrage électrique à bouton).
- Lire les instructions correspondantes.
- Porter des vêtements appropriés, des gants de sécurité et des lunettes de protection.

- Les intervalles et les types d'intervention sont résumés dans le «Tableau opérations d'entretien». Le but du tableau est de vous aider à maintenir votre machine en conditions d'efficacité et de sécurité. Il rappelle les principales interventions et la périodicité prévue pour chacune d'elles. Effectuer l'action correspondante en fonction de la première échéance qui se produit.
- L'utilisation de pièces de rechange et d'accessoires qui ne sont pas d'origine et/ou ne sont pas correctement montés pourrait avoir des conséquences négatives sur le fonctionnement et sur la sécurité de la machine. Le fabricant décline toute responsabilité en cas de dommages, accidents ou de lésions causés par ces produits.
- Les pièces de rechange d'origine sont fournies par les ateliers d'assistance et par les revendeurs agréés.

**IMPORTANT** Toutes les opérations d'entretien et de réglage non décrites dans ce manuel doivent être exécutées par votre revendeur ou par un centre spécialisé.

## 7.2 APPROVISIONNEMENT EN CARBURANT

Mettre la machine en position horizontale et bien appuyée sur le terrain.

**⚠** Le plein d'essence doit être effectué avec la machine à l'arrêt et le capuchon de la bougie détaché.

Effectuer le plein de carburant selon les modalités et les dispositions indiquées dans le manuel d'utilisation du moteur.

**⚠** Les machines pouvant être rangées verticalement (chap. 9.1) ont un réservoir de carburant contenant un indicateur de niveau de carburant. Ne pas remplir le réservoir au-dessus du fond de l'indicateur de niveau (Fig.21.A).

**IMPORTANT** Éviter de verser l'essence sur les pièces en plastique du moteur ou de la machine, pour éviter de les abîmer, et nettoyer immédiatement toute trace d'essence éventuellement versée. La garantie ne couvre pas les dommages aux pièces en plastique causés par l'essence.

**REMARQUE** Le carburant est périssable et ne doit pas rester dans le réservoir pendant plus de 30 jours.

Avant le stockage de la machine pendant une période prolongée, remplir le réservoir avec une quantité suffisante de carburant pour terminer la dernière utilisation (chap. 9).

## 7.3 CONTRÔLE / APOINT DE L'HUILE MOTEUR

Effectuer le contrôle/le plein d'huile selon les modalités et les précautions indiquées dans le manuel d'utilisation du moteur. Pour s'assurer du bon fonctionnement et de la durée de la machine, il est recommandé de remplacer périodiquement l'huile du moteur, selon la périodicité indiquée par le manuel d'utilisation du moteur. S'assurer d'avoir fait l'appoint du niveau d'huile avant d'utiliser à nouveau la machine.

## 7.4 NETTOYAGE

Après chaque utilisation, effectuer les opérations de nettoyage en suivant les instructions ci-après.

### 7.4.1 Nettoyage de la machine

- Vérifier toujours que les prises d'air sont libres de tous détritius.
- Ne pas utiliser de liquide agressif pour nettoyer le châssis.
- Pour réduire le risque d'incendie, débarrasser la machine, et en particulier le moteur, des résidus d'herbe, de feuilles ou d'excès de graisse.
- Laver la machine à l'eau avec grand soin après chaque coupe.

### 7.4.2 Nettoyage de l'ensemble de l'organe de coupe

- Enlever les détritius d'herbes et la boue qui se sont accumulés à l'intérieur du châssis, pour éviter qu'en séchant ils ne rendent le prochain démarrage particulièrement difficile.
- Au cas où il serait nécessaire d'accéder à la partie inférieure, incliner la machine du côté indiqué par le manuel du moteur uniquement, en observant les instructions correspondantes et en s'assurant de la stabilité de la machine avant d'effectuer toute intervention que ce soit.

.....  
\* Dans le cas d'éjection latérale ou arrière : si \*  
\* monté, il faut enlever le déflecteur d'éjection. \*  
.....

Pour le lavage intérieur de l'assemblage organe de coupe, procéder comme suit :

1. Enlever le sac de ramassage.
2. Brancher le tuyau de l'eau au raccord prévu (Fig.22.A).
3. Mettre la hauteur de coupe en position complètement abaissée.
4. Toujours se tenir derrière le guidon de la tondeuse.
5. Démarrer le moteur.

Il est possible que le vernis de la partie interne du châssis se détache dans le temps dû à l'action abrasive de l'herbe coupée. Dans ce cas il faut intervenir dans les plus brefs délais en retouchant le vernis avec une peinture anti-rouille, afin de prévenir la formation de la rouille qui entraînerait la corrosion du métal.



### 7.4.3 Nettoyage du sac

1. Vider le sac de ramassage.
2. Le secouer pour éliminer les résidus d'herbe et de terreau.
3. Le laver, le rincer et le remettre en place de façon à favoriser un séchage rapide.

### 7.5 ÉCROUS ET VIS DE FIXATION

Maintenir les écrous et les vis bien serrés, de façon à ce que la machine fonctionne toujours en toute sécurité.

### 7.6 BATTERIE

La batterie est fournie avec les modèles de commande de démarrage électrique à bouton. Pour les instructions relatives à l'autonomie, la recharge, le stockage et l'entretien de la batterie, suivre les instructions figurant dans le manuel d'utilisation du moteur.

Dans les moteurs (Fig.17.A.3), la batterie n'a pas besoin d'être rechargée. En cas d'urgence seulement, elle peut être rechargée via un chargeur USB externe (non fourni avec la machine). Suivre les instructions figurant dans le manuel d'utilisation du moteur.

### 7.7 RÉGLAGE DU CÂBLE DU VARIATEUR

Ce réglage est nécessaire quand le levier (Fig.23.A) a tendance à ne pas rester en position «  ».

**IMPORTANT** *Le réglage doit être effectué quand le moteur est éteint.*

Avec le levier (Fig.23.A) en position «  », tourner le tendeur (Fig.23.B) de réglage du câble dans le sens indiqué par la flèche juste ce qu'il est nécessaire afin que le levier reste en position.

## 8. ENTRETIEN SUPPLÉMENTAIRE

 **Avant d'effectuer tout contrôle, tout nettoyage ou toute intervention d'entretien/réglage sur la machine :**

- Arrêter la machine.
- Vérifier que toutes les pièces en mouvement se sont arrêtées complètement.
- Attendre que le moteur soit adéquatement refroidi.
- Détacher le capuchon de la bougie (Fig.24.A).
- Enlever la clé (Fig.24.C) ou la batterie (sur les modèles de commande de démarrage électrique à bouton).
- Lire les instructions correspondantes.
- Porter des vêtements appropriés, des gants de sécurité et des lunettes de protection.

### 8.1 ORGANE DE COUPE

Un organe de coupe mal aiguisé arrache l'herbe et fait jaunir la pelouse.

 **Ne pas toucher l'organe de coupe avant d'avoir retiré la clé et que l'organe de coupe ne soit complètement à l'arrêt.**

 **Toutes les opérations concernant les organes de coupe (démontage, affûtage, équilibrage, réparation, remontage et/ou remplacement) sont des travaux compliqués qui demandent une compétence spécifique outre à l'utilisation d'équipements spéciaux ; pour des raisons de sécurité, il faut donc toujours les faire exécuter dans un centre spécialisé.**

 **Toujours remplacer l'organe de coupe détérioré, tordu ou usé, ainsi que ses vis, pour maintenir l'équilibrage.**

**IMPORTANT** *Toujours utiliser des organes de coupe d'origine, portant le code indiqué dans le tableau « Données techniques ».*

Étant donné l'évolution du produit, les organes de coupe cités dans le tableau « Données techniques » pourraient être remplacés dans le futur par d'autres organes, ayant des caractéristiques analogues d'interchangeabilité et de sécurité de fonctionnement.

## 9. STOCKAGE

Lorsque la machine doit être stockée :

1. Faire démarrer le moteur en plein air et le laisser tourner au ralenti jusqu'à son arrêt, de façon à consommer tout le carburant resté dans le carburateur.
2. Laisser refroidir le moteur.
3. Détacher le capuchon de la bougie (Fig.24.A).
4. Enlever la clé (Fig.24.C) ou la batterie (sur les modèles de commande de démarrage électrique à bouton).
5. Nettoyer soigneusement la machine (par. 7.4).
6. Vérifier que la machine ne soit pas endommagée. Si nécessaire, contacter le centre d'assistance agréé.
7. Stocker la machine :
  - Dans un endroit sec.
  - À l'abri des intempéries.
  - De préférence recouverte d'une toile.
  - Dans un endroit inaccessible aux enfants.
  - En s'assurant d'avoir retiré les clés ou les outils utilisés pour l'entretien.

### 9.1 RANGEMENT VERTICAL

En cas de nécessité, certains modèles (voir tableau Données Techniques) peuvent être rangés en vertical (Fig.25.0).

 **Ne pas ranger la machine en position verticale avec le réservoir rempli au-dessus du fond de l'indicateur de niveau du carburant (Fig.21.A).**

Procéder de la façon suivante :

1. Baisser le châssis jusqu'à la hauteur de coupe "3" (par. 5.7).
2. Sur la position de travail, actionner les leviers présents sur les côtés du guidon (Fig.15.B) (Type "I"- "II"), et maintenir en position.
3. Replier avec précaution le guidon en position fermée.
4. Soulever la partie frontale de la machine (Fig.25.0).

 **Ranger la machine de sorte que l'organe de coupe reste orienté vers un mur ou bien couvert, pour ne pas représenter de danger en cas de contact, même fortuit ou accidentel, avec des personnes, des enfants, ou des animaux.**

 **Ne pas ranger la machine dans une position et un angle plus grand que la verticale (90°) ; en cas contraire, l'essence pourrait sortir du réservoir de carburant.**

 **Ne pas ranger à la verticale des machines qui n'ont pas été prévues pour cet effet.**

## 10. MANUTENTION ET TRANSPORT

À chaque fois qu'il est nécessaire de déplacer, soulever, transporter ou incliner la machine, il faut :

- Arrêter la machine (par. 6.5).
- Vérifier que toutes les pièces en mouvement se sont arrêtées complètement.
- Détacher le capuchon de la bougie (Fig.24.A).
- Enlever la clé (Fig.24.C) ou la batterie (sur les modèles de commande de démarrage électrique à bouton).
- Porter des gants de travail robustes.
- Prendre la machine par des points qui offrent une prise sûre, en tenant compte de son poids et de la répartition du poids.
- Employer un nombre de personnes adéquat au poids de la machine et aux caractéristiques du moyen de transport ou de l'endroit où la machine doit être placée ou retirée.
- S'assurer que la manutention de la machine ne provoque pas de dommages ou de lésions.

Pour transporter la machine avec un véhicule ou une remorque, il faut :

- Utiliser des rampes d'accès résistantes, d'une largeur et d'une longueur adéquates.
- Charger la machine avec le moteur éteint, en la faisant pousser par un nombre approprié de personnes.
- Abaisser l'assemblage organe de coupe (par. 5.7).
- La positionner de façon à ce qu'elle ne représente aucun danger.
- La bloquer solidement au véhicule de transport à l'aide de cordes et de sangles pour éviter son renversement.

 **Ne pas transporter à la verticale les machines pouvant être rangées verticalement.**

## 11. ASSISTANCE ET RÉPARATIONS

Ce manuel fournit toutes les indications nécessaires pour utiliser la machine et pour effectuer correctement

l'entretien de base à la charge de l'utilisateur. Toutes les interventions de réglage et d'entretien qui ne sont pas décrites dans ce manuel doivent être exécutées par votre revendeur ou un centre spécialisé disposant des connaissances et des équipements nécessaires pour que le travail soit exécuté correctement, en maintenant le niveau de sécurité et les conditions d'origine de la machine.

Les opérations exécutées dans des structures inadéquates ou par des personnes non qualifiées entraînent la caducité de toute forme de garantie que ce soit et de toute obligation ou responsabilité du fabricant.

- Seuls les ateliers d'assistance agréés peuvent effectuer les réparations et l'entretien sous garantie.
- Les ateliers d'assistance agréés utilisent exclusivement des pièces de rechange d'origine. Les pièces de rechange et les accessoires d'origine ont été développés spécialement pour les machines.
- Les pièces de rechange et les accessoires qui ne sont pas d'origine ne sont pas approuvés ; l'utilisation de pièces de rechange et d'accessoires qui ne sont pas d'origine compromet la sécurité de la machine et dégage le fabricant de toute obligation ou responsabilité.

## 12. COUVERTURE DE LA GARANTIE

Les conditions de garantie s'adressent uniquement aux consommateurs, c'est-à-dire aux utilisateurs non professionnels.

La garantie couvre tous les défauts de qualité des matériaux et de fabrication, qui seront vérifiés, pendant toute la période de validité de la garantie, par votre revendeur ou votre centre spécialisé.

L'application de la garantie se limite à la réparation ou à la substitution du composant défectueux.

Nous conseillons de confier la machine une fois par an à un atelier d'assistance agréé pour l'entretien, l'assistance et le contrôle des dispositifs de sécurité. L'application de la garantie est soumise à un entretien régulier de la machine.

L'utilisateur devra suivre attentivement toutes les instructions fournies dans la documentation ci-jointe. La garantie ne couvre pas les dommages dus à :

- Manque de connaissance des documents joints (Manuel d'utilisation).
- Utilisation professionnelle.
- Inattention, négligence.
- Causes externes (éclair, chocs, présence de corps étrangers à l'intérieur de la machine) ou accident.
- Emploi et montage impropres ou non autorisés par le fabricant.
- Mauvais entretien.
- Modification de la machine.
- Emploi de pièces de rechange non originales (pièces adaptables).
- Emploi d'accessoires non fournis ou non approuvés par le fabricant.

La garantie ne couvre pas non plus :

- Les opérations d'entretien ordinaire/extraordinaire (décrites dans le manuel d'utilisation).
- L'usure normale des consommables comme les courroies de transmission, les organes de coupe, les phares, les roues, les boulons de sécurité et les câbles.
- L'usure normale.
- Détérioration esthétique de la machine due à son utilisation.
- Les substances, huile, essence, graisse.

- Les supports des organes de coupe.
- Les éventuels frais annexes dus à l'activation de la garantie, comme le déplacement chez l'utilisateur, le transport de la machine chez le revendeur, la location d'équipements pour sa substitution ou l'appel à une société tierce pour tous les opérations d'entretien.

Les garanties des moteurs thermiques, à l'exception des moteurs "ST." sont couvertes par les garanties

du fabricant du moteur concerné, aux termes et aux conditions spécifiées par ces derniers. L'utilisateur est protégé par les lois en vigueur sur le territoire national. Les droits de l'utilisateur prévus par ses propres lois nationales ne sont aucunement limités par la présente garantie.

### 13. TABLEAU DES OPÉRATIONS D'ENTRETIEN

Intervention	Périodicité	Remarques
<b>MACHINE</b>		
Contrôle de toutes les fixations	Avant chaque utilisation	par. 7.5
Contrôles de sécurité / Vérification des commandes	Avant chaque utilisation	par. 6.2
Contrôle des protections d'éjection arrière / éjection latérale.	Avant chaque utilisation	par. 6.2.1
Contrôle du sac de ramassage, déflecteur d'éjection latérale.	Avant chaque utilisation	par. 6.2.1
Vérification de l'organe de coupe	Avant chaque utilisation	par. 6.2.1
Nettoyage général et contrôle	À la fin de chaque utilisation	par. 7.4
Contrôle des dommages éventuellement présents sur la machine. Si nécessaire, contacter le centre d'assistance agréé.	À la fin de chaque utilisation	-
Réglage du câble du variateur	**	par. 7.7
Remplacement de l'organe de coupe	-	par. 8.1 ***
<b>MOTEUR</b>		
Contrôle / appoint du niveau de carburant	Avant chaque utilisation	par. 6.1.1 / 7.2 *
Contrôle / appoint de l'huile moteur	Avant chaque utilisation	par. 6.1.1 / 7.3 *
Contrôle et nettoyage filtre à air	*	*
Contrôle et nettoyage contacts bougie	*	*
Remplacement de la bougie	*	*
Chargement de la batterie	*	par. 7.6 *

\* Consulter le manuel du moteur.

\*\* Opérations à effectuer aux premiers signes de dysfonctionnement

\*\*\* Opération qui doit être exécutée chez votre revendeur ou dans un centre spécialisé

### 14. IDENTIFICATION DES ANOMALIES

Si les anomalies persistent après avoir appliqué les solutions décrites ci-dessus, contacter le revendeur.		
PROBLÈME	CAUSE PROBABLE	SOLUTIONS

1. Le moteur ne démarre pas et ne reste pas en mouvement.	Procédure de démarrage incorrecte.	Suivre les instructions (voir chap. 6.3).
	Absence d'huile ou d'essence dans le moteur.	Contrôler des niveaux d'huile et d'essence.
	Bougie sale ou distance entre les électrodes incorrecte.	Contrôler la bougie (Consulter le manuel du moteur).
	Filtre à air encrassé.	Nettoyer et/ou remplacer le filtre (Consulter le manuel du moteur).
	Problèmes de carburation.	Contactez le centre d'assistance agréé.
	L'essence n'a pas été vidée de la tondeuse à la fin de la saison précédente. Il est possible que le flotteur soit bloqué.	Consulter le manuel du moteur et contacter un centre d'assistance agréé.
2. Le moteur a un fonctionnement irrégulier, il n'a pas de puissance lorsqu'il est sous charge ou s'arrête pendant le travail.	Filtre à air encrassé.	Nettoyer et/ou remplacer le filtre (Consulter le manuel du moteur).
	Bougie sale ou distance entre les électrodes incorrecte.	Contrôler la bougie (Consulter le manuel du moteur).
	Problèmes de carburation.	Contactez le centre d'assistance agréé.
3. Moteur noyé.	La poignée à démarrage manuel a été actionnée à plusieurs reprises avec le starter activé.	Consulter le manuel du moteur.
	La poignée à démarrage manuel a été actionnée à plusieurs reprises avec le capuchon de la bougie détaché.	Insérer le capuchon de la bougie et essayer d'allumer le moteur. (Consulter le manuel du moteur).
4. L'herbe coupée n'est plus collectée dans le sac de ramassage.	L'organe de coupe a frappé un corps étranger et a subi un coup.	Éteindre le moteur et détacher le capuchon de la bougie. Contrôler les éventuelles détériorations et contacter un centre d'assistance pour le remplacement de l'organe de coupe. 8.1).
	L'intérieur du carter n'est pas propre.	Nettoyer l'intérieur du châssis pour faciliter l'évacuation de l'herbe vers le sac de ramassage (par. 7.4.2).
5. L'herbe est difficile à couper.	L'organe de coupe n'est pas en bon état.	Contactez un centre d'assistance pour l'affûtage ou le remplacement de l'organe de coupe.
6. Vous percevez des bruits et/ou vibrations excessives pendant le travail.	Pièces endommagées ou desserrées. Le loquet sur l'organe de coupe est sorti de son siège.	Arrêter la machine et détacher le câble de la bougie (Fig.24.0). Vérifier les éventuels dommages. Contrôler s'il y a des pièces desserrées et les serrer. Les contrôles, remplacements ou réparations doivent être effectués par un centre d'assistance agréé.
	Fixation de l'organe de coupe desserrée ou organe de coupe endommagé	Éteindre le moteur et détacher le capuchon de la bougie (Fig.24.0). Contacter un centre d'assistance pour les contrôles, les remplacements ou les réparations (par. 8.1).

Il broie finement l'herbe coupée et la laisse sur la pelouse au lieu de la collecter dans le sac de ramassage (pour les machines prévues à cet effet) (Fig.26.0).

## 15. ÉQUIPEMENTS SUR DEMANDE

### 15.1 KIT POUR MULCHING



## INHOUDSOPGAVE

1.	ALGEMEEN .....	1
1.1	Hoe de handleiding lezen .....	1
1.2	Referenties .....	1
2.	VEILIGHEIDSVORSCHRIFTEN .....	2
2.1	Training .....	2
2.2	Voorafgaande werkzaamheden .....	2
2.3	Tijdens het gebruik .....	2
2.4	Onderhoud, stalling en vervoer .....	3
2.5	Bescherming van de omgeving .....	3
3.	LEER DE MACHINE KENNEN .....	3
3.1	Beschrijving machine en beoogd gebruik .....	3
3.2	Veiligheidssignalen .....	4
3.3	Identificatielabel .....	4
3.4	Belangrijkste onderdelen .....	4
4.	MONTAGE .....	5
4.1	Onderdelen voor de montage .....	5
4.2	Montage van de zak .....	5
4.3	Montage van de steel .....	5
5.	BEDIENINGSELEMENTEN .....	5
5.1	Handvat voor handmatige start .....	5
5.2	Elektrisch startcommando met toets .....	5
5.3	Versnellingsknop .....	5
5.4	Commando snelheidsregelaar .....	6
5.5	Hendel rem motor / snij-inrichting .....	6
5.6	Bedieningshendel aandrijving .....	6
5.7	Afstelling van de maaihoogte .....	6
6.	GEBRUIK VAN DE MACHINE .....	6
6.1	Voorafgaande werkzaamheden .....	6
6.2	Veiligheidscontroles .....	7
6.3	Starten .....	8
6.4	Het werken .....	8
6.5	Stoppen .....	9
6.6	Na het gebruik .....	9
7.	GEWOON ONDERHOUD .....	9
7.1	Algemeen .....	9
7.2	Brandstof bijvullen .....	10
7.3	Controle / bijvullen motorolie .....	10
7.4	Reiniging .....	10
7.5	Moeren en schroeven voor bevestiging .....	10
7.6	Accu .....	11
7.7	Regeling van de kabel van de regelaar .....	11
8.	BUITENGEWOON ONDERHOUD .....	11
8.1	Snij-inrichting .....	11
9.	STALLING .....	11
9.1	Verticale berging .....	11
10.	HANTERING EN TRANSPORT .....	12
11.	ASSISTENTIE EN HERSTELLINGEN .....	12
12.	GARANTIEDEKKING .....	12
13.	TABEL ONDERHOUD .....	13
14.	IDENTIFICATIE PROBLEMEN .....	13
15.	OP AANVRAAG LEVERBARE ACCESSOIRES .....	14
15.1	Kit voor "mulching" .....	14

## 1. ALGEMEEN

### 1.1 HOE DE HANDLEIDING LEZEN

In de tekst van de handleiding worden enkele paragrafen, die gegevens van bijzonder belang bevatten met betrekking tot de veiligheid of de werking, op verschillende wijze gekenmerkt, volgens het volgende criterium:

#### OPMERKING OFWEL BELANGRIJK

*verstrek nadere gegevens of andere elementen ter aanvulling op hetgeen daarvoor vermeld is, om te voorkomen dat de machine beschadigd wordt of dat er schade veroorzaakt wordt.*

Het symbool  wijst op een gevaar. Veronachtzaming van de waarschuwing leidt tot mogelijke persoonlijke letsels of letsels aan anderen en/of schade.

- \* De paragrafen die aangegeven zijn met een grijze stippen-boord wijzen op optionele kenmerken die niet aanwezig zijn op alle modellen die in deze handleiding beschreven zijn. Controleer of het kenmerk aanwezig is op het model in kwestie.

De aanwijzingen "voor", "achter", "rechts" en "links" hebben betrekking op de zithouding van de bestuurder.

### 1.2 REFERENTIES

#### 1.2.1 Afbeeldingen

De afbeeldingen in deze gebruiksaanwijzingen zijn genummerd 1, 2, 3 enz. De onderdelen die op de afbeeldingen zijn aangegeven, zijn gekentekend met de letters A, B, C enz. Een verwijzing naar het onderdeel C in afbeelding 2 wordt aangegeven met de tekst: "Zie afb. 2.C" of eenvoudigweg "(Afb. 2.C)". De afbeeldingen zijn indicatief. De effectieve delen kunnen wijzigen ten opzichte van wat aangegeven is.

#### 1.2.2 Titels

De handleiding is onderverdeeld in hoofdstukken en paragrafen. De titel van de paragraaf "2.1 Training" is een ondertitel van "2. Veiligheidsvoorschriften". De verwijzingen naar titels of paragrafen zijn aangegeven met de afkorting hfdst. of par. en het desbetreffend nummer. Voorbeeld: "hfdst. 2" of "par. 2.1"

## 2. VEILIGHEIDSVOORSCHRIFTEN

### 2.1 TRAINING

 **Zorg dat u vertrouwd raakt met de bedieningsknoppen en in staat bent de machine op de juiste wijze te gebruiken. Leer de motor snel af te zetten. Het niet in acht nemen van de voorschriften en instructies kan brand en/of ernstige letsels veroorzaken.**

- Laat nooit toe dat de machine gebruikt wordt door kinderen of door personen die niet vertrouwd zijn met deze aanwijzingen. De minimale leeftijd van de gebruiker kan landelijk gereguleerd zijn.
- Gebruik de machine nooit indien de gebruiker vermoeid of onwel is, of indien hij geneesmiddelen, drugs, alcohol of andere stoffen ingenomen heeft die een negatieve invloed kunnen hebben op zijn reactievermogen en aandacht.
- Vervoer geen kinderen of andere passagiers.
- Denk eraan dat de persoon die de machine bedient of de gebruiker aansprakelijk is voor ongevallen en onvoorzienne gebeurtenissen die personen of hun eigendommen kunnen overkomen. Het valt onder de verantwoordelijkheid van de gebruiker om de risico's, die het terrein waarop hij moet werken met zich mee kan brengen, te beoordelen en om alle nodige voorzorgsmaatregelen te treffen met het oog op zijn eigen veiligheid en die van anderen, met name op hellingen, hobbelige, gladde of instabiele terreinen.
- Indien men de machine aan derden wil geven of lenen, moet men zich ervan verzekeren dat de gebruiker de gebruiksaanwijzingen in dit handboek doorneemt.

### 2.2 VOORAFGAANDE WERKZAAMHEDEN

#### Persoonlijke beschermingsmiddelen (PBM)

- Draag geschikte kledij, stevige werkschoenen met antislipzolen en een lange broek. Bedien de machine niet met blote voeten of met open sandalen. Draag gehoorsbeschermingen.
- Het gebruik van gehoorbeschermers kan het vermogen eventuele waarschuwingen (roepen of alarmen) te horen, verminderen. Verleen de maximale aandacht aan wat rond de werkzone gebeurt.
- Draag werkhandschoenen voor alle handelingen die gevaarlijk kunnen zijn voor de handen.
- Draag geen sjaal, hemd, halsketting, armbanden, kledij met losse delen, of met bandjes of dassen of andere hangende of wijde accessoires die vastgegrepen kunnen worden door de machine of voorwerpen en materiaal aanwezig op de werkplaats.
- Lang haar wordt zorgvuldig bijeengebonden.

#### Werkzone / Machine

- Controleer grondig de hele werkzone en verwijder alles wat door de machine weg zou kunnen uitgestoten worden of de snij-inrichting/ draaiende organen zou kunnen beschadigen (keien, takken, ijzerdraad, beenderen, enz.).

#### Benzinemotoren: brandstof

 **GEVAAR!** De brandstof is zeer ontvlambaar.

- Bewaar de brandstof in speciale houders die daarvoor gehomologeerd zijn, op een veilige plaats, uit de buurt van warmtebronnen of naakte vlammen.
- Zorg ervoor dat de houders vrij blijven van resten gras, bladeren of een overdreven hoeveelheid vet.
- De recipiënten moeten buiten het bereik van kinderen bewaard worden.
- Rook niet tijdens het tanken of het bijvullen van brandstof of elke keer wanneer men met de brandstof werkt.
- Gebruik een trechter om brandstof bij te vullen, en doe dit enkel in de open lucht.
- Vermijd inademing van de dampen van de brandstof.
- Als de motor aanstaat of warm is mag u geen brandstof toevoegen of de dop van de benzinetank afdraaien.
- Open de dop van het reservoir langzaam om de interne druk geleidelijk aan af te laten.
- Breng geen vlammen nabij de opening van het reservoir om de inhoud ervan te controleren.
- Als u brandstof gemorst hebt, mag u de motor niet starten maar dient u de machine uit de buurt van de plek waar u de brandstof gemorst hebt te brengen en voorkomen dat er brand ontstaat. U dient te wachten totdat de brandstof verdampt is en de dampen opgelost zijn.
- Reinig onmiddellijk elk spoor van brandstof dat op de machine of op de grond gelekt is.
- Draai de dop altijd weer goed op het brandstofreservoir en op de houder van de brandstof.
- Start de machine nooit op de plaats waar de brandstof bijgevoerd werd; de motor moet steeds gestart worden op een afstand van minstens 3 meter van de plaats waar de brandstof bijgevoerd werd.
- Zorg ervoor dat de brandstof niet in aanraking komt met de kledij en trek in ieder geval steeds nieuwe kleren aan vooraleer de motor op te starten.

### 2.3 TIJDENS HET GEBRUIK

#### Werkzone

- Schakel de motor niet aan in gesloten ruimtes, waar er zich gevaarlijke koolstofmonoxidedampen kunnen vormen. De machine dient altijd in de open lucht of in een goed geventileerde ruimte gestart te worden! Denk er altijd aan dat de uitlaatgassen giftig zijn!
- Richt, tijdens het opstarten van de machine, de geluiddemper en dus de uitlaatgassen nooit naar ontvlambare materialen.
- Gebruik de machine niet in omgevingen met gevaar op ontploffing, in aanwezigheid van ontvlambare vloeistoffen, gas of stof. De elektrische gereedschappen genereren vonken die stof of dampen kunnen doen ontvlammen.
- Werk enkel bij daglicht of met goed kunstmatig licht en bij goede zichtbaarheid.
- Verwijder personen, kinderen en dieren uit de werkzone. De kinderen moeten onder toezicht van een andere volwassene staan.
- Werk niet op nat gras, bij regen of bij risico op onweer, in het bijzonder wanneer er kans op bliksem bestaat.
- Let bijzonder goed op de onregelmatigheden van het terrein (drempels, geulen), op de hellingen, op verborgen gevaren en op de aanwezigheid van eventuele hindernissen die de zichtbaarheid zouden kunnen beperken.

- Wees zeer voorzichtig nabij ravijnen, grachten of dijken. De machine kan omkantelen indien een wiel over de rand gaat of indien de rand inzakt.
- Werk in de dwarse richting van de helling en nooit in de richting van de stijging/daling. Let goed op bij de veranderingen van richting, verzeker ervan een goed steunpunt te hebben, en let er goed op dat de wielen niet op hindernissen stoten (stenen, takken, wortels, enz.) die een zijdelingse verschuiving of verlies van controle over de machine zouden kunnen veroorzaken.
- Let goed op het verkeer, wanneer de machine dicht bij de straat gebruikt wordt.
- Om brandgevaar te voorkomen, de machine niet met warme motor achterlaten op bladeren, droog gras, of ander ontvlambaar materiaal.

#### Gedrag

- Let op wanneer u achteruit of achterwaarts rijdt. Kijk achteruit voor en tijdens het achteruit rijden om u ervan te verzekeren dat er geen hindernissen zijn.
- Loop nooit, maar stap.
- Laat u niet door de grasmaaier trekken.
- Houd altijd de handen en voeten ver van de snij-inrichting, zowel wanneer de motor gestart wordt als tijdens het gebruik van de machine.
- Let op: het snij-element blijft gedurende enkele seconden na zijn afkoppeling of na uitschakeling van de motor draaien.
- Blijf steeds op afstand van de aflaattoepening.
- Raak de delen van de motor niet aan, tijdens het gebruik worden ze heet. Gevaar voor brandwonden.

 **In geval van breuken of ongevallen tijdens het werk, dient men de motor onmiddellijk stil te zetten en de machine te verwijderen om geen verdere schade te berokkenen; in geval van ongevallen met persoonlijke letsels of letsels aan derden, dient men onmiddellijk de meest geschikte eerste-hulp-procedures te volgen voor de situatie en zich tot een gezondheidsstructuur te richten voor de nodige zorgen. Verwijder zorgvuldig eventuele resten die schade of letsels aan personen of dieren kunnen veroorzaken indien ze onopgemerkt blijven.**

#### Beperkingen voor het gebruik

- Gebruik de machine nooit wanneer de beveiligingen beschadigd zijn, ontbreken of niet correct geplaatst zijn (opvangzak, zijdelingse aflaatscherming, achterste aflaatscherming).
- Gebruik de machine niet indien de toebehoren/werktuigen niet op de voorziene plaatsen geïnstalleerd zijn.
- De aanwezige veiligheidsinrichtingen/microschakelaars niet uitschakelen, afschakelen, verwijderen of schenden.
- Wijzig de afstellingen van de motor niet, en overbelast hem niet. Indien de motor aan een te hoog toerental werkt, verhoogt het risico op persoonlijke letsels.
- Overbelast de machine niet en gebruik geen kleine machine om zware werken te verrichten; het gebruik van een machine met aangepaste afmetingen zal de risico's beperken en de kwaliteit van het werk verbeteren.

#### 2.4 ONDERHOUD, STALLING EN VERVOER

Regelmatig onderhoud en een correcte stalling garanderen de veiligheid van de machine en het niveau van de performance.

#### Onderhoud

- Gebruik de machine nooit als er onderdelen versleten of beschadigd zijn. De defecte of beschadigde onderdelen moeten vervangen en niet gerepareerd worden.
- Om het risico op brand te verminderen, moet men regelmatig controleren of er geen lekken van olie en/of brandstof zijn.
- Tijdens de afstellingen van de machine, moet men erop letten dat de vingers niet tussen de bewegende snij-inrichting en de vaste delen van de machine geklemd geraken.

 **Het niveau van het geluid en van de trillingen dat aangegeven is in deze handleiding, zijn de maximale waarden voor het gebruik van de machine. Het gebruik van een niet gebalanceerd maai-element, een overdreven bewegingsnelheid en gebrekkig onderhoud hebben een negatieve invloed op het geluidsniveau en op de trillingen. Bijgevolg is het noodzakelijk preventieve maatregelen te treffen om mogelijke schade ten gevolge van een hoog geluidsniveau en stress van trillingen te vermijden; zorg voor het onderhoud van de machine, draag gehoorbescherming, maak pauzes tijdens het werk.**

#### Stalling

- Zet de machine niet met brandstof in de tank in een ruimte waar de brandstofdampen met vlammen, vonken of een warmtebron in aanraking zouden kunnen komen.
- Laat geen houders met restmateriaal in een gesloten ruimte, om het risico op brand te voorkomen.

### 2.5 BESCHERMING VAN DE OMGEVING

De milieubescherming moet een belangrijk en prioritair aspect vormen voor het gebruik van de machine, ten gunste van de civiele samenleving en de omgeving waarin we leven.

- Wees geen storend element voor uw burens. Gebruik de machine enkel op redelijke uren (niet 's ochtends vroeg of 's avonds laat wanneer dit andere personen zou kunnen storen).
- Volg nauwgezet de plaatselijke normen voor het verwerken van de verpakking, versleten delen of eender welk element met een sterke invloed op het milieu; deze afval mag niet met de huisafval weggeworpen worden, maar moet gescheiden worden en aan speciale verzamelcentra toevertrouwd worden, die de recycling van de materialen zullen verzorgen.
- Volg scrupuleus de lokale normen op voor de afhandeling van het afval.
- Bij het buiten bedrijf stellen van de machine, mag deze nooit in het milieu achtergelaten worden maar moet ze naar een opvangcentrum gebracht worden, volgens de geldende plaatselijke normen.

### 3. LEER DE MACHINE KENNEN

#### 3.1 BESCHRIJVING MACHINE EN BEOOGD GEBRUIK

**Deze machine is een lopend bediende grasmaaier.** De machine bestaat hoofdzakelijk uit een motor, die een snij-inrichting aanschakelt die beschermd is door een carter, voorzien van wielen en een handgreep.

De bediener kan de machine besturen en de belangrijkste commando's bedienen terwijl hij steeds achter de handgreep blijft, en dus op veilige afstand van de draaiende snij-inrichting. Indien de bediener zich van de machine verwijderd, vallen de motor en de snij-inrichting na enkele seconden stil.

### 3.1.1 Voorzien gebruik

Deze machine is ontworpen en gebouwd voor het maaien (en opvangen) van gras in tuinen en zones met gras, met een grootte in verhouding met de maaicapaciteit, in aanwezigheid van een lopende bediener.

Deze machine kan, in het algemeen:

1. Het gras maaien en in de opvangzak opvangen
2. Het gras maaien en achteraan op de grond aflaten (indien voorzien).
3. Het gras maaien en zijdelings aflaten (indien voorzien)
4. Het gras maaien, fijnmalen en op het gazon achterlaten (effect "mulching" - indien voorzien).

Het gebruik van bijzonder toebehoren, voorzien door de Fabrikant als oorspronkelijke uitrusting of afzonderlijk aan te kopen, staat toe dit werk uit te voeren volgens de verschillende werkwijzen die in deze handleiding of in de instructies die met het toebehoren geleverd worden, beschreven zijn.

### 3.1.2 Onjuist gebruik

Eender welk ander gebruik, dat afwijkt van wat hierboven beschreven is, kan gevaarlijk zijn en schade berokkenen aan personen en/of zaken.

De volgende situaties behoren tot het onjuist gebruik (bijvoorbeeld, maar niet uitsluitend):

- Andere personen, kinderen of dieren op de machine vervoeren, aangezien deze zouden kunnen vallen en ernstige letsels zouden kunnen opdoen of de veiligheid van de rit in het gedrang zouden kunnen brengen.
- Zich door de machine laten vervoeren.
- De machine gebruiken voor het aanslepen of aanduwen van een last.
- De snij-inrichting aanschakelen op zones zonder gras.
- De machine gebruiken voor het verzamelen van bladeren of afval.
- De machine gebruiken voor het knippen van heggen of voor het maaien van andere vegetatie dan gras.
- De machine gebruiken door meer dan één persoon tegelijk.

**BELANGRIJK** *Het onjuist gebruik brengt verval van zowel de garantie als de aansprakelijkheid van de fabrikant teweeg waardoor de gebruiker zelf verantwoordelijk is voor schade of letsel die hijzelf of anderen oplopen.*

### 3.1.3 Type gebruiker

Deze machine is bestemd voor gebruik door consumenten, d.w.z. door niet professionele bedieners. Ze is bestemd voor een "amateurieel gebruik".

**BELANGRIJK** *De machine mag steeds slechts door een enkele bediener gebruikt worden.*

## 3.2 VEILIGHEIDSSIGNALLEN

Er zijn verschillende symbolen op de machine aanwezig (afb.2.0). Hun taak is de bediener te herinneren aan het gedrag dat hij moet aanhouden om de machine met de nodige aandacht en voorzichtigheid te gebruiken.

Betekenis van de symbolen:



**Let op:** Lees de aanwijzingen alvorens de machine te gebruiken.



**Waarschuwing!** Steek uw handen of voeten niet in de holte van de snij-inrichting. Maak de dop van de bougie los en lees de aanwijzingen vóór eender welke onderhoudswerkzaamheid of reparatie te verrichten.



**Gevaar! Risico op wegschietende voorwerpen.** Houd de personen tijdens het gebruik buiten de werkzone.



**Gevaar! Gevaar voor snijwonden.** Bewegende snij-inrichting. Steek uw handen of voeten niet in de holte van de snij-inrichting.

**BELANGRIJK** *De beschadigde of onleesbaar geworden labels moeten vervangen worden. Vraag nieuwe labels aan uw eigen geautoriseerd Dienstcentrum.*

## 3.3 IDENTIFICATIELABEL

Het identificatielabel geeft de volgende gegevens aan (afb.1.0).

1. Geluidsniveau.
2. CE-conformiteitstekens.
3. Bouwjaar.
4. Machinetype.
5. Serienummer.
6. Naam en adres van de fabrikant.
7. Artikelcode.
8. Nominaal vermogen en maximale snelheid voor de werking van de motor.
9. Gewicht in kg.

Schrijf de identificatiegegevens van de machine in de vakjes op het label aan de achterkant van de omslag.

**BELANGRIJK** *Gebruik de identificatiegegevens die aangegeven zijn op het identificatielabel van het product bij ieder contact met de geautoriseerde werkplaats.*

**BELANGRIJK** *Het voorbeeld van de verklaring van overeenstemming bevindt zich op de voorlaatste pagina's van de handleiding.*

## 3.4 BELANGRIJKSTE ONDERDELEN

De machine is samengesteld uit de volgende hoofdonderdelen, met de volgende functies (afb.1.0):

- A. **Chassis:** dit is de carter die de draaiende snij-inrichting omvat.



- B. **Motor:** geeft de beweging zowel van de snij-inrichting als van de aandrijving aan de wielen (indien voorzien).
- C. **Snij-inrichting:** dit is het element dat het gras maait.
- D. **Achterste aflaafbeveiliging:** dit is een beveiliging die voorkomt dat eventuele voorwerpen, die door de messen meegenomen worden, ver van de machine weg kunnen schieten.
- E. **Achterste aflaafdeflector (indien voorzien):** deze dient niet alleen om het gemaaid gras achteraan op het terrein af te laten, maar vormt bovendien een veiligheidselement, daar het voorkomt dat eventuele voorwerpen, die door de snij-inrichting meegenomen worden, ver van de machine weg kunnen schieten.
- F. **Zijdelingse aflaafbeveiliging (indien voorzien):** dit is een beveiliging die voorkomt dat eventuele voorwerpen, die door de messen meegenomen worden, ver van de machine weg kunnen schieten.
- G. **Zijdelingse aflaafdeflector (indien voorzien):** deze dient niet alleen om het gemaaid gras zijdelings op het terrein af te laten, maar vormt bovendien een veiligheidselement, daar het voorkomt dat eventuele voorwerpen, die door de snij-inrichting meegenomen worden, ver van de machine weg kunnen schieten.
- H. **Opvangzak:** deze dient niet alleen om het gemaaid gras op te vangen, maar vormt bovendien een veiligheidselement, daar het voorkomt dat eventuele voorwerpen, die door de snij-inrichting meegenomen worden, ver van de machine weg kunnen schieten.
- I. **Steel:** dit is de werkpositie van de bediener. Dank zij de lengte van de steel, kan de bediener tijdens het werk steeds op een veiligheidsafstand van de draaiende snij-inrichting blijven.
- J. **Hendel rem motor / snij-inrichting:** deze hendel staat toe de motor op te starten en te stoppen en schakelt tegelijkertijd de snij-inrichting in/uit.
- K. **Bedieningshendel aandrijving:** dit is de hendel die de aandrijving aan de wielen inschakelt en de voortbeweging van de machine mogelijk maakt.

#### 4. MONTAGE

 *De veiligheidsnormen die in acht genomen moeten worden, zijn beschreven in hdst. 2. Neem deze aanwijzingen strikt in acht om geen ernstige risico's of gevaren te lopen.*

Om vervoers- en opslagredenen worden sommige onderdelen van de machine niet direct in de fabriek gemonteerd. Zij dienen na het uitpakken gemonteerd te worden aan de hand van de volgende instructies.

 *De machine moet op een vlakke en solide ondergrond uitgepakt en gemonteerd worden, met voldoende bewegingsruimte voor de machine en de verpakking, en steeds met gebruik van geschikte werktuigen. Gebruik de machine niet vooraleer de aanwijzingen van de sectie "MONTAGE" teneinde gebracht te hebben.*

#### 4.1 ONDERDELEN VOOR DE MONTAGE

De verpakking bevat de onderdelen voor de montage.

##### 4.1.1 Uitpakken

1. Open de verpakking voorzichtig, let erop geen onderdelen te verliezen.
2. Raadpleeg de documentatie in de doos, inclusief deze gebruiksaanwijzingen.
3. Haal alle onderdelen die niet gemonteerd zijn uit de doos.
4. Haal de machine uit de doos.
5. Voer de doos en de verpakkingen af volgens de plaatselijke normen.

##### 4.2 MONTAGE VAN DE ZAK

De zak wordt reeds gemonteerd geleverd. Verzeker u ervan dat de onderdelen correct gemonteerd zijn (afb.3.A) (Type "I" - "II").

##### 4.3 MONTAGE VAN DE STEEL

Open de steel voorzichtig in de werkpositie (afb.4.A).

- Steek de startkabel in de onderste en bovenste geleidspiralen(7a) en draai de moer (afb.4.B) aan.

### 5. BEDIENINGSELEMENTEN

#### 5.1 HANDVAT VOOR HANDMATIGE START



- Dit staat de handmatige start van de motor toe (afb.5.A).

#### 5.2 ELEKTRISCH STARTCOMMANDO MET TOETS

**ENGINE START** Dit staat de handmatige start van de motor toe (afb.5.B).

#### 5.3 VERSNELLINGSKNOP

- Stelt het aantal toeren van de motor af (afb.6.A).
- De diverse standen staan als volgt aangeven op de sticker:

-  1. **Vol toerental.** Dit moet steeds gebruikt worden tijdens de werking van de machine.
-  2. **Minimum.** Te gebruiken wanneer de motor warm genoeg is tijdens de parkeerfasen.
-  3. **"Choke" ingeschakeld.** Dit wordt gebruikt om de motor koud op te starten.

**OPMERKING** Met start bij koude motor wordt bedoeld een start na minstens 5 minuten dat de motor uitgeschakeld is of na het bijvullen van brandstof.

## 5.4 COMMANDO SNELHEIDSREGELAAR

- De snelheidsregelaar staat toe de voortbewegingssnelheid te regelen (afb.7.A).
- De diverse standen staan als volgt aangeven op de sticker:





### 1. Maximumsnelheid.



### 2. Minimumsnelheid.

**BELANGRIJK** De overgang van een snelheid op een andere gebeurt wanneer de motor draait en de koppeling ingeschakeld is. Raak de snelheidsregelaar aan niet wanneer de motor uitgeschakeld is. Dit kan de regelaar zelf beschadigen.

**OPMERKING** Indien de machine niet vooruitgaat met de bediening in de stand «  » volstaat het de hendel in de stand «  » en vlak daarna weer in de stand «  » te brengen.

## 5.5 HENDEL REM MOTOR / SNIJ-INRICHTING

Deze hendel staat toe de motor op te starten en te stoppen en schakelt tegelijkertijd de snij-inrichting in/uit (afb.8.A).

## 5.6 BEDIENINGSHENDEL AANDRIJVING

Deze hendel schakelt de aandrijving aan de wielen in en staat de voortbeweging van de machine toe.



- Aandrijving ingeschakeld.** De grasmaaier beweegt wanneer de hendel tegen de steel geduwd is (afb.8.B). De grasmaaier stopt met rijden wanneer de hendel losgelaten wordt.

**BELANGRIJK** De motor moet steeds met uitgeschakelde aandrijving gestart worden.

**BELANGRIJK** Om te vermijden de aandrijving te beschadigen, mag men de machine niet achteruit trekken met de aandrijving ingeschakeld.

## 5.7 AFSTELLING VAN DE MAAIHOOGTE

Door het chassis omlaag of omhoog te brengen, kan het gras op verschillende hoogtes gemaaid worden.



**Doe dit enkel wanneer de snij-inrichting stil staat.**

### • Regeling Type "I".

De afstelling van de maaihoogte wordt verkregen door op de toets (afb.9.A) te drukken en het chassis op te

tillen of te laten dalen, met behulp van de handgreep (afb.9.B), tot de gewenste positie bereikt is.

### • Regeling Type "II".

De hoogteverstelling van de maaihoogte gebeurt aan de hand van de daarvoor bestemde hendel (afb.9.C) die de chassis omhoog of omlaag brengt tot op de gewenste positie.

## 6. GEBRUIK VAN DE MACHINE



**De veiligheidsnormen die in acht genomen moeten worden, zijn beschreven in hfdst. 2. Neem deze aanwijzingen strikt in acht om geen ernstige risico's of gevaren te lopen.**

**BELANGRIJK** Voor de aanwijzingen met betrekking op de motor en de accu (indien voorzien), verwijst men naar de desbetreffende handleidingen.

### 6.1 VOORAFGAANDE WERKZAAMHEDEN

Alvorens te beginnen met werken dienen er enkele controles en handelingen uitgevoerd te worden om er zeker van te zijn dat het werk op de meest nuttige en veilige manier zal verlopen. Plaats de machine horizontaal en stevig op het terrein.

#### 6.1.1 Olie en benzine bijvullen

**BELANGRIJK** De machine wordt zonder motorolie en brandstof geleverd.

Alvorens de machine voor de eerste keer na de aankoop te gebruiken, moet men brandstof en olie bijvullen volgens de werkwijzen en met inachtneming van de voorzorgsmaatregelen die aangegeven zijn in de Gebruiksaanwijzing van de motor en in de par. 7.2/7.3.

#### Voor eender welk gebruik

Controleer of er brandstof aanwezig is en controleer het oliepeil volgens wat aangegeven is in de Gebruiksaanwijzing van de motor en in de par. 7.2/7.3.

#### 6.1.2 Voorbereiding van de machine voor het werk

**OPMERKING** Met deze machine kan men het gras op verschillende wijzen maaien; voorealer het werk aan te vangen, raadt men aan de machine af te stellen al naargelang de wijze waarop men het gras wil maaien.

#### a. Voorbereiding voor het maaien en opvangen van het gras in de opvangzak:

##### • Type "I"

- Bij de modellen met mogelijkheid tot zijdelings aflaten: verzeker u ervan dat de zijdelingse afaatbeveiliging (afb.10.B) omlaag is en geblokkeerd is met de veiligheidshendel (afb.10.B).
- Plaats de opvangzak zoals aangegeven op de afbeelding (afb.10.C). Plaats de zijdelingse pinnen in de geleiders aan de basis van de steel (afb.10.D) en duw de zak vooruit tot u een "klik" hoort (afb.10.E).

##### • Type "II"

1. Plaats de achterste aflaafbeveiliging (afb.11.A) omhoog en bevestig de opvangzak correct door de zijdelingse pinnen in de geleiders op de basis van de steel te steken (afb.11.B).

**b. Voorbereiding voor het maaien en aflaaf van het gras op de grond achteraan:**

1. De opvangzak ledigen.
2. Hef de achterste aflaafbescherming op (afb.12.A) en haak de achterste aflaafdeflector vast (afb.12.B) in de voorziene openingen, en verzeker u ervan dat hij stabiel is.
3. Bij de modellen met mogelijkheid tot zijdelings aflaten: verzeker u ervan dat de zijdelingse aflaafbeveiliging (afb.12.C) omlaag is en geblokkeerd is met de veiligheidshendel (afb.12.D).

Om de achterste aflaafdeflector te verwijderen:

1. Til de achterste aflaafbeveiliging op (afb.12.A).
2. Hef de achterste aflaafdeflector op en haak hem los uit de openingen (afb.12.B).

**c. Voorbereiding voor het maaien en fijnmalen van het gras (functie "mulching"):**

1. Hef de achterste aflaafbescherming (afb.13.A) op en plaats de deflectordop (afb.13.B) in de aflaafopening.
2. Bij de modellen met mogelijkheid tot zijdelings aflaten: verzeker u ervan dat de zijdelingse aflaafbeveiliging (afb.12.C) omlaag is en geblokkeerd is met de veiligheidshendel (afb.12.D).

Om de deflectordop te verwijderen:

1. Til de achterste aflaafbeveiliging op (afb.13.A).
2. Verwijder de deflectordop (afb.13.B).

**d. Voorbereiding voor het maaien en zijdelingse aflaaf van het gras op de grond :**

1. Hef de achterste aflaafbescherming (afb.14.A) op en plaats de deflectordop (afb.14.B) in de aflaafopening.
2. Duw zachtjes op de veiligheidshendel (afb.14.C) en hef de zijdelingse aflaafbeveiliging (afb.14.D) op.
3. Plaats de zijdelingse aflaafdeflector (afb.14.E).
4. Hersluit de zijdelingse aflaafbeveiliging (afb.14.D) zodat de zijdelingse aflaafdeflector (afb.14.E) geblokkeerd is.

Om de achterste aflaafdeflector te verwijderen:

5. Duw zachtjes op de veiligheidshendel (afb.14.C) en hef de zijdelingse aflaafbeveiliging (afb.14.D) op.
6. Maak de zijdelingse aflaafdeflector los (afb.14.E).

Om de deflectordop te verwijderen:

1. Til de achterste aflaafbeveiliging op (afb.14.A).
2. Verwijder de deflectordop (afb.14.B).

**6.1.3 Afstelling van de maaihoogte**

Stel de maaihoogte af zoals aangegeven in (par. 5.7).

**6.1.4 Afstelling van de steel**



***Doe dit enkel wanneer de snij-inrichting stil staat.***

De hoogte van de steel kan op 3 verschillende posities afgesteld worden, die aangegeven zijn door de indicator op de basis van de steel (afb.15.A). Om de hoogte van de steel te wijzigen, moet men beide hendels aan de zijkanten van de steel gebruiken (afb.15.B) (Type "I" - "II"), en ze op hun positie houden. Breng de steel voorzichtig naar de gewenste hoogte en laat beide hendels los. Vanuit de werkpositie kan de steel ook dichtgeplooid worden.

**6.2 VEILIGHEIDSCONTROLES**

Voer de volgende veiligheidscontroles uit en controleer of de resultaten overeenstemmen met wat aangegeven is in de tabellen.



***Voer steeds de veiligheidscontroles uit vooraleer de machine te gebruiken.***

**6.2.1 Algemene veiligheidscontrole**

Object	Resultaat
Handgrepen	Schoon, droog.
Steel	Correct en stevig aan de machine bevestigd.
Snij-inrichting	Schoon, niet beschadigd of versleten.
Achterste aflaafbescherming; opvangzak	ongeschonden. Geen schade. Correct gemonteerd.
Zijdelingse aflaafbescherming, zijdelingse aflaafdeflector	ongeschonden. Geen schade. Correct gemonteerd.
Hendel rem motor / snij-inrichting	De hendel moet vrij kunnen bewegen, zonder geforceerd te worden, en bij het loslaten moet deze automatisch en snel terug in de neutrale stand komen.
Startkabel	De kabel moet ongeschonden zijn.
Schroeven/moeren op de machine en op de snij-inrichting	Goed vastgedraaid (niet los).
Elektrische kabels en kabel bougie	Ongeschonden om de vorming van vonken te vermijden.
Kap van de bougie	Ongeschonden en correct op de bougie gemonteerd.

Machine	Geen tekens van beschadiging of slijtage.
---------	---

## 6.2.2 Test werking van de machine

Actie	Resultaat
<ol style="list-style-type: none"> <li>De machine opstarten (par. 6.3).</li> <li>Laat de hendel rem motor/snij-inrichting los.</li> </ol>	<ol style="list-style-type: none"> <li>De snij-inrichting moet bewegen.</li> <li>De hendels moeten automatisch en snel naar de neutrale stand terugkeren, de motor moet stilvallen en de snij-inrichting moet binnen enkele seconden stoppen.</li> </ol>
<ol style="list-style-type: none"> <li>De machine opstarten (par. 6.3).</li> <li>Schakel de hendel van de aandrijving in.</li> <li>Laat de hendel van de aandrijving los.</li> </ol>	<ol style="list-style-type: none"> <li>De wielen doen de machine vooruit gaan.</li> <li>De wielen stoppen en de machine stopt de voortbeweging.</li> </ol>
Rijtest	Geen abnormale trillingen. Geen abnormaal geluid.

 **Indien eender welke van deze resultaten verschilt van wat aangegeven is in de tabellen, mag de machine niet gebruikt worden! Richt u tot een dienstencentrum voor de nodige controles en herstelling.**

## 6.3 STARTEN

**OPMERKING** Start de machine op een vlakke ondergrond zonder hindernissen of hoog gras.

### 6.3.1 Modellen met handmatige start

- In geval van koud starten:** de versnelling naar de stand "Choke" ingeschakeld brengen (afb.6.A) (indien aanwezig).
- Trek de hendel rem motor / snij-inrichting naar de steel (afb.16.A).

**OPMERKING** De hendel rem motor / snij-inrichting moet aangetrokken gehouden worden om te vermijden dat de motor stilvalt.

- Neem het handvat voor opstarten vast en start de motor door stevig aan de startkabel te trekken (afb.16.B).
- Breng de versnellingshendel na het inschakelen naar de stand van het vol toerental (indien aanwezig).

**OPMERKING** Het gebruik van het commando "Choke" bij reeds warme motor kan de bougie vervuilen en een onregelmatige werking van de motor veroorzaken.

### 6.3.2 Modellen met elektrisch startcommando met toets

- Plaats de meegeleverde accu in de holte voorzien op de motor (afb.17.A.1 / 17.A.2). (Volg de aanwijzingen in de handleiding van de motor.) Op sommige modellen is er een motor met geïntegreerde niet-verwijderbare accu voorzien (afb.17.A.3).
- Steek de sleutel goed in (indien aanwezig) (afb.17.B).
- Trek de hendel rem motor / snij-inrichting naar de steel (afb.17.C).

In de (afb.17.A.3)-motoren, licht de laadstatusindicator van de accu (1) op of knippert deze gedurende 5 seconden om aan te geven:

- Indicator aan = de accu is behoorlijk opgeladen
  - Indicator knippert = de accu is bijna leeg
  - Indicator uit = de accu is bijna helemaal leeg
- Volg de instructies in de instructiehandleiding voor de noodoplaadmotor via een extern USB-oplaadapparaat (niet meegeleverd met de machine).

**OPMERKING** De hendel rem motor / snij-inrichting moet aangetrokken gehouden worden om te vermijden dat de motor stilvalt.

- Druk op de starttoets en houd deze ingedrukt tot de motor ingeschakeld is. (afb.17.D).

In de (afb.17.A.3)-motoren, gaat de laadstatusindicator van de accu (1) uit.

Voor meer informatie in verband met de motor, verwijst men naar de aanwijzingen van de handleiding van de motor.

## 6.4 HET WERKEN

**BELANGRIJK** Behoud tijdens het werk steeds de veiligheidsafstand ten opzichte van de snij-inrichting, die overeenstemt met de lengte van de steel.

### 6.4.1 Het gras maaien

- Start de voortbeweging en het maaien van de met gras bedekte zone.
- Pas de snelheid en de maaïhoogte aan (par. 5.7) aan de condities van het gazon (hoogte,

dichtheid en vochtigheid van het gras) en aan de hoeveelheid gemaaid gras.

3. Het gazon zal er beter uitzien als het steeds op dezelfde hoogte en afwisselend in de twee richtingen gemaaid wordt (afb.19.0).

#### In geval van "mulching" of aflaaf van het gras achteraan:

- Vermijd steeds grote hoeveelheden gras af te snijden. Maai nooit meer dan een derde van de totale hoogte van het gras in een enkele beurt (afb.18.0).
- Houd het chassis steeds goed schoon (par. 7.4.2).

- In geval van zijdelingse aflaaf: het is raadzaam een baan te volgen waarbij het gemaaide gras niet op het deel van het veld dat nog gemaaid moet worden, afgelaten wordt

### 6.4.2 Tips om altijd een mooi gazon te hebben

- Voor een mooi, groen en zacht gazon is het nodig dat het gras regelmatig gemaaid wordt. Het gazon kan van verschillende soorten gras zijn. Bij regelmatige maai beurten, groeit het gras sneller, waardoor meer wortelgroei ontstaat en een mooi dicht gazon bekomen wordt; indien minder vaak gemaaid wordt, wordt ook de groei van hoog en wild gras bevorderd (klaver, margrietten, enz.) De maai-frequentie wordt bepaald aan de hand van de groei van het gras, waarbij vermeden moet worden dat het gras te hoog wordt.
- De optimale hoogte van het gras van een goed verzorgd gazon bedraagt ongeveer 4-5 cm en met een enkele maaibeurt wordt best niet meer dan een derde van de volledige lengte gemaaid. Als het gras erg hoog is, raden wij aan om het gazon, met tussenpoos van één dag, in twee keer te maaien, de eerste keer met de snij-inrichtingen in de hoogste stand en de tweede keer met de snij-inrichtingen in de gewenste stand.
- Een te laag maainiveau veroorzaakt scheuren en leegtes in het grasveld, en een "gevekt" aspect.
- In de warmste en droogste tijden van het jaar is het beter om het gras iets hoger te laten worden zodat het gazon niet uitdroogt.
- Het is beter het gras te maaien als het gazon goed droog is. Maai het gras niet wanneer het nat is; dit zou de werkzaamheid van de snij-inrichting verminderen omwille van het gras dat eraan vastkleeft en zou scheuren in het grasveld veroorzaken.
- De snij-inrichtingen mogen geen gebreken vertonen en moeten goed scherp zijn, zodat het gras op de juiste manier wordt afgesneden zonder uitgerukt te worden. Dit kan namelijk tot verveling van de punten leiden.

### 6.4.3 Lediging van de opvangzak

Wanneer de opvangzak (afb.1.H) te vol wordt, wordt het gras niet meer efficiënt opgevangen en verandert het geluid van de grasmaaier.

#### In geval van opvangzak met signaalinrichting van de inhoud:



Omhoog = leeg.



Omlaag = vol.

- Tijdens het werk, wanneer de snij-inrichting in beweging is, blijft de signaalinrichting omhoog zolang de opvangzak in staat is het gemaaide gras te ontvangen; wanneer de inrichting omlaag gaat, betekent dit dat de opvangzak vol is en dat hij geleidigd moet worden.

Om de opvangzak te verwijderen en te ledigen:

1. De hendel rem motor / snij-inrichting loslaten (afb.20.A).
2. Wachten tot de snij-inrichting stilvalt.
3. Alleen met zak type "II"
  - Til de achterste aflaafbeveiliging op (afb.11.B).
4. De handgreep vastnemen en de opvangzak verwijderen; de opvangzak rechtop .

### 6.5 STOPPEN

Om de machine te stoppen:

1. De hendel rem motor / snij-inrichting loslaten (afb.20.A).
2. Wachten tot de snij-inrichting stilvalt.



**Na de machine stopgezet te hebben, moet men enkele seconden wachten vooraleer de snij-inrichting tot stilstand komt.**



**Onmiddellijk na het uitschakelen kan de motor zeer warm zijn. Niet aanraken. Gevaar op brandwonden.**

#### BELANGRIJK De machine steeds stoppen:

- Tijdens verplaatsingen tussen werkzones.
- Bij het oversteken van oppervlaktes zonder gras.
- Elke keer wanneer men een hindernis moet overkomen.
- Vooraleer de snijhoogte af te stellen.
- Elke keer wanneer u de opvangzak verwijdt of opnieuw monteert.
- Elke keer wanneer u de achterste aflaafdeflector verwijdt of opnieuw monteert (indien voorzien).
- Elke keer wanneer men de zijdelingse aflaafdeflector verwijdt of opnieuw monteert (indien voorzien).

### 6.6 NA HET GEBRUIK

1. Stop de machine (par. 6.5).
2. Haal de kap van de bougie (afb.24.A).
3. Duw op het lipje (afb.24.B) en verwijder de consensussleutel (afb.24.C) (modellen met elektrisch startcommando met toets).
4. Laat de motor eerst afkoelen vóór de machine in elke willekeurige ruimte op te bergen.
5. Reinig de machine (par. 7.4).
6. Controleer of er geen onderdelen los of beschadigd zijn. Vervang, indien nodig, de beschadigde delen en draai losgekomen schroeven en bouten aan.

**BELANGRIJK** Telkens wanneer u de machine ongebruikt of onbewaakt achterlaat.

- Haal de dop van de bougie (afb.24.A).
- Verwijder de sleutel (afb.24.C) of de accu wordt (bij de modellen met elektrisch startcommando met toets).

## 7. GEWOON ONDERHOUD

### 7.1 ALGEMEEN

 **De veiligheidsnormen die in acht genomen moeten worden, zijn beschreven in hfdst. 2. Neem deze aanwijzingen strikt in acht om geen ernstige risico's of gevaren te lopen.**

 **Vooraleer eender welke controle, reiniging of ingreep voor onderhoud/afstelling op de machine uit te voeren:**

- **Zet de machine stil.**
- **Verzeker u ervan dat alle bewegende delen volledig stilstaan.**
- **Wacht tot de motor voldoende afgekoeld is.**
- **Haal de kap van de bougie (afb. 24.A).**
- **Verwijder de sleutel (afb. 24.C) of de accu wordt (bij de modellen met elektrisch startcommando met toets).**
- **Lees de desbetreffende instructies.**
- **Draag geschikte kledij, werkhandschoenen en een beschermende bril.**
- De frequenties en de soorten ingrepen zijn samengevat in de "Tabel Onderhoud". Het doel van de tabel is om uw machine een optimale conditie te laten behouden. Hierin staan de voornaamste ingrepen en de tijden waarop ze uitgevoerd moeten worden. Voer de desbetreffende handeling uit in functie van de eerstkomende vervaldatum.
- Het gebruik van niet originele of niet correct gemonteerde wisselstukken en toebehoren kan negatieve gevolgen hebben op de werking en de veiligheid van de machine. De fabrikant wijst alle aansprakelijkheid af in geval van schade, letsels of ongevallen veroorzaakt door die producten.
- De originele wisselstukken worden geleverd door de geautoriseerde dienstcentra en wederverkopers.

**BELANGRIJK** *Alle werkzaamheden voor onderhoud en afstelling die niet in deze handleiding beschreven zijn, moeten uitgevoerd worden door uw Wederverkoper of door een gespecialiseerd Centrum.*

### 7.2 BRANDSTOF BIJVULLEN

Plaats de machine horizontaal en stevig op het terrein.

 **De brandstof moet bijgevuld worden wanneer de machine stilstaat en de dop van de bougie verwijderd is.**

Vul de brandstof bij volgens de werkwijzen en de voorzorgsmaatregelen die aangegeven zijn in de Gebruiksaanwijzing van de motor.

 **De machines die verticaal gestald kunnen worden (hfdst. 9.1) hebben een brandstofreservoir met een indicator van het peil van de brandstof. Vul het reservoir niet boven de onderkant van de peilindicator (afb. 22.A).**

**BELANGRIJK** *Giet geen benzine op de plastic onderdelen van de motor of de machine, om schade te voorkomen en verwijder onmiddellijk elk spoor van benzine dat eventueel gemorst werd. De garantie dekt geen schade aan de plastic onderdelen, veroorzaakt door benzine.*

**OPMERKING** *Benzine is onderhevig aan bederf en mag niet langer dan 30 dagen in het reservoir blijven. Alvorens de machine gedurende een lange tijd op te bergen, dient men een voldoende hoeveelheid brandstof in het reservoir te laden om het laatste gebruik teneinde te kunnen brengen (hfdst. 9).*

### 7.3 CONTROLE / BIJVULLEN MOTOROLIE

Controleer/vul de motorolie bij volgens de werkwijzen en de voorzorgsmaatregelen die aangegeven zijn in de Gebruiksaanwijzing van de motor. Om de goede werking en levensduur van de machine te verzekeren, is het raadzaam de olie aan de motor regelmatig te vervangen, volgens de frequentie die aangegeven is in de Handleiding van de motor zelf. Verzeker u ervan dat de olie bijgevuld werd, vooraleer de machine weer te gebruiken.

### 7.4 REINIGING

Reinig de machine na ieder gebruik volgens de volgende aanwijzingen.

#### 7.4.1 Reiniging van de machine

- Verzeker u er steeds van dat de luchtgaten vrij zijn van afval.
- Gebruik geen agressieve vloeistoffen voor de reiniging van het chassis.
- Houd de machine, en in het bijzonder de motor vrij van resten gras, bladeren of teveel vet, om het risico op brand tot een minimum te herleiden.
- Reinig de machine zorgvuldig met water na elke snit.

#### 7.4.2 Reiniging van de snijgroep

- Verwijder de resten van gras en modder die binnen het chassis opgestapeld worden om te vermijden dat deze resten, wanneer ze opdrogen, een volgend opstarten moeilijk maken.
- Indien toegang tot het binnendeel van de machine nodig is, moet de machine op de kant die aangegeven is in de handleiding van de motor, gelegd worden, volgens de instructies, en moet men zich ervan verzekeren dat de machine stabiel is alvorens eender welke ingreep uit te voeren.

**In geval van zijdelingse of achterste aflat:** indien de aflatdeflector gemonteerd is, moet men deze verwijderen.

Voor de interne reiniging van de snij-inrichting, gaat men als volgt te werk:

1. De opvangzak ledigen.
2. Verbind de waterslang met op de speciale aansluiting (afb. 22.A).
3. Zet de maaihoogte helemaal omlaag.
4. Blijf steeds achter de steel van de grasmaaier.

## 5. Schakel de motor in.

De verf aan de binnenkant van het chassis kan mettertijd loskomen tengevolge van de abrasieve actie van het gemaaid gras; in dit geval moet men onmiddellijk de verflaag bijwerken met een antiroestverf, om de vorming van roest te voorkomen, die tot corrosie van het metaal zou kunnen leiden.

### 7.4.3 Reiniging van de zak

1. Ledig de opvangzak.
2. Schud de zak om hem schoon te maken van grasresten en aarde.
3. Reinig hem, spoel hem uit en leg hem op een plaats waar hij snel op kan drogen.

### 7.5 MOEREN EN SCHROEVEN VOOR BEVESTIGING

Houd de schroeven en moeren goed vastgedraaid, om er zeker van te zijn dat de machine altijd veilig werkt

### 7.6 ACCU

- De accu wordt meegeleverd bij de modellen met elektrisch startcommando met toets. Voor de aanwijzingen met betrekking tot de autonomie, de herlading, de stalling en het onderhoud van de accu, dient men de aanwijzingen in de handleiding van de motor in acht te nemen.
- In de motoren (afb.17.A.3) moet de accu niet opgeladen worden. Alleen in noodgevallen kan deze via een extern USB-oplaadapparaat worden opgeladen (niet meegeleverd met de machine). Volg de aanwijzingen in de handleiding van de motor.

### 7.7 REGELING VAN DE KABEL VAN DE REGELAAR

Deze regeling moet uitgevoerd worden wanneer de hendel (afb.23.A) niet in de stand «» blijft.

**BELANGRIJK** *De regeling gebeurt wanneer de motor uitgeschakeld is.*

Met de hendel (afb.23.A) in stand «», draai het register (afb.23.B) van de kabel in de richting aangegeven door het pijltje, net zoveel totdat de hendel in de stand blijft staat.

## 8. BUITENGEWOON ONDERHOUD

 **Vooraleer eender welke controle, reiniging of ingreep voor onderhoud/afstelling op de machine uit te voeren:**

- **Zet de machine stil.**
- **Verzekert u ervan dat alle bewegende delen volledig stilstaan.**
- **Wacht tot de motor voldoende afgekoeld is.**

- **Haal de kap van de bougie (afb.24.A).**
- **Verwijder de sleutel (afb.24.C) of de accu wordt (bij de modellen met elektrisch startcommando met toets).**
- **Lees de desbetreffende instructies.**
- **Draag geschikte kledij, werkhandschoenen en een beschermende bril.**

### 8.1 SNIJ-INRICHTING

Een botte snij-inrichting rukt het gras uit een veroorzaakt de vergeling van het gazon.

 **Raak de snij-inrichting niet aan totdat de sleutel verwijderd is en de snij-inrichting volledig stilstaat.**

 **Alle handelingen die betrekking hebben op de snij-inrichtingen (demontage, slijpen, in balans brengen, herstelling, hermontage en/of vervanging) vergen een specifieke vaardigheid en het gebruik van geschikt gereedschap; uit veiligheidsoverwegingen moeten deze handelingen daarom steeds uitgevoerd worden in een Gespecialiseerd centrum.**

 **Laat de beschadigde, geplooidde of versleten snij-inrichtingen steeds als geheel vervangen, samen met de schroeven, om de balans te behouden.**

**BELANGRIJK** *Gebruik steeds originele snij-inrichtingen, met de code aangegeven in de tabel "Technische Gegevens".*

Gezien de ontwikkeling van het product, kunnen de snij-inrichtingen aangegeven in de "Technische Gegevens" in de loop van de tijd vervangen worden door andere, met soortgelijke eigenschappen voor wat betreft verwisselbaarheid en functionele veiligheid.

## 9. STALLING

Wanneer de machine gestald moet worden:

1. Start de motor in open lucht en laat hem op het laagste toerental draaien tot de stilstand, zodat alle in het reservoir overgebleven brandstof opgebruikt wordt.
2. Laat de motor afkoelen.
3. Haal de kap van de bougie (afb.24.A).
4. Verwijder de sleutel (afb.24.C) of de accu wordt (bij de modellen met elektrisch startcommando met toets).
5. Reinig de machine zorgvuldig (par. 7.4).
6. Controleer of de machine geen schade vertoont. Contacteer, indien nodig, het geautoriseerde dienstencentrum.
7. Berg de machine op:
  - In een droge ruimte.
  - Beschermd tegen slechte weersomstandigheden.
  - Indien mogelijk bedekt met een doek.
  - Buiten bereik van kinderen.
  - Na zich ervan verzekerd te hebben de sleutels of werktuigen die voor het onderhoud gebruikt werden, verwijderd te hebben.

### 9.1 VERTICALE BERGING

- Indien nodig, kunnen sommige modellen (zie Tabel Technische Gegevens) verticaal geborgen worden (afb.25.0).



**Berg de machine niet verticaal wanneer het reservoir boven de onderkant van de peilindicator van de brandstof gevuld is (afb.21.A).**

• Ga als volgt te werk:

1. Breng de chassis omlaag tot op de maaihoogte "3" (par. 5.7).
2. Schakel, vanuit de werkpositie, beide hendels aan de zijanten van de steel in, (afb.15.B) (Type "I"- "II"), en houd ze in deze positie.
3. Plooi de steel voorzichtig naar de gesloten positie.
4. Til het frontale deel van de machine op (afb.25.0).



**Berg de machine zodanig dat de snij-inrichting naar een wand gericht is of degelijk bedekt is, zodat dit geen gevaar kan vormen in geval van, ook onvoorziene of ongewilde, aanraking door personen, kinderen of dieren.**



**Berg de machine niet met een hoek groter dan de verticale positie (90°); anders zou de benzine uit het benzinereservoir kunnen lekken.**



**Tracht geen machines verticaal te bergen die hier niet voor ontworpen werden.**

## 10. HANTERING EN TRANSPORT

Telkens wanneer de machine verplaatst, geheven, vervoerd of overgeheld moet worden, moet men:

- Stop de machine (par. 6.5).
- Verzeker u ervan dat alle bewegende delen volledig stilstaan.
- Haal de kap van de bougie (afb.24.A).
- Verwijder de sleutel (afb.24.C) of de accu wordt (bij de modellen met elektrisch startcommando met toets).
- Stevige werkhandschoenen dragen.
- De machine vastnemen op punten waar u een stevige grip hebt, rekening houdend met het gewicht en de spreiding van het gewicht.
- Een beroep doen op een toereikend aantal personen die het gewicht van de machine kunnen heffen, volgens de kenmerken van het transportmiddel of de plaats waar de machine opgenomen of opgesteld moet worden.
- U ervan te verzekeren dat de bewegingen van de machine geen schade of letsels veroorzaken.

Wanneer men de machine met een wagen of aanhangwagen vervoert, moet men:

- Opritten gebruiken met geschikte weerstand, breedte en lengte.
- De machine laden met de motor uitgeschakeld, en ze op de oprit duwen met behulp van een geschikt aantal personen.
- De snijgroep omlaag brengen (par 5.7).
- De machine zo plaatsen dat ze geen gevaar veroorzaakt.
- Ze stevig aan het vervoersmiddel bevestigen met koorden of kettingen om te vermijden dat ze kantelt.



**Vervoer de machines die verticaal geborgen kunnen worden, niet in verticale positie.**

## 11. ASSISTENTIE EN HERSTELLINGEN

Deze handleiding verstrekt alle gegevens die u nodig hebt om de machine te kunnen gebruiken en om er op de juiste manier eenvoudige onderhoudswerkzaamheden aan te kunnen verrichten, die de gebruiker zelf kan uitvoeren. Alle afstellingen en onderhoudshandelingen die niet beschreven zijn in deze handleiding moeten uitgevoerd worden door uw Verkooper of in een gespecialiseerd Centrum dat beschikt over de nodige kennis en uitrustingen om de werken correct uit te voeren, met respect voor het oorspronkelijk niveau van veiligheid van de machine. Handelingen die in niet geschikte structuren of door onbekwame personen uitgevoerd werden, doen elke vorm van garantie en alle verplichtingen of aansprakelijkheid van de Fabrikant vervallen.

- Enkel de geautoriseerde dienstcentra mogen de herstellingen en onderhoudsingenrepen in garantie uitvoeren.
- De geautoriseerde dienstcentra gebruiken enkel originele wisselstukken. De originele wisselstukken en toebehoren werden speciaal voor de machines ontwikkeld.
- Niet originele wisselstukken en toebehoren zijn niet goedgekeurd; het gebruik van niet originele wisselstukken en toebehoren brengt de veiligheid van de machine in gevaar en onthef de Fabrikant van alle verplichtingen en aansprakelijkheden.

## 12. GARANTIEDEKKING

De garantiedekking is enkel bestemd voor de consumenten, d.w.z. niet professionele bedieners. De garantie dekt alle kwaliteits- en fabricagefouten die tijdens de garantieperiode door uw Wederverkooper of door een gespecialiseerd Centrum vastgesteld worden. De toepassing van de garantie is beperkt tot de herstelling of vervanging van het defect geachte onderdeel. Men raadt aan de machine eens per jaar aan een geautoriseerd dienstencentrum toe te vertrouwen voor het onderhoud, assistentie en controle van de veiligheidsinrichtingen. De toepassing van de garantie is ondergeschikt aan een regelmatig onderhoud van de machine. De gebruiker moet aandachtig de aanwijzingen volgen die in de bijgevoegde documentatie verschaft is. De garantie geldt niet voor schade te wijten aan:

- Onvoldoende kennis van de vergezellende documentatie (Gebruiksaanwijzing).
- Professioneel gebruik.
- Achteloosheid, nalatigheid.
- Externe oorzaak (bliksem, stoten, aanwezigheid van vreemde voorwerpen in de machine) of incident.
- Onjuist of niet door de fabrikant toegestaan gebruik en montage
- Gebrekkelijk onderhoud
- Wijziging van de machine.
- Gebruik van niet originele wisselstukken (aanpasbare stukken).



- Gebruik van toebehoren dat niet door de fabrikant verschaft of goedgekeurd werd.
- Deze garantie geldt bovendien niet voor:
  - De handelingen voor gewoon/buitengewoon onderhoud (beschreven in de gebruiksaanwijzing).
  - De normale slijtage van verbruiksmateriaal zoals transmissieriem, snij-inrichtingen, koplampen, wielen, veiligheidsbouten en draden.
  - Normale slijtage.
  - Esthetische slijtage van de machine wegens het gebruik.
  - De stoffen, olie, benzine, vet.
  - De steunen van de snij-inrichtingen.
  - De eventueel bijkomende onkosten voor activering van de garantie, zoals de reiskosten tot bij de

gebruiker, het vervoer van de machine naar de Wederverkoper, de huur van uitrustingen voor de vervanging of de oproep van een externe maatschappij voor alle onderhoudswerkzaamheden.

De garantie van de thermische motoren, naast de "ST"-motoren zijn gedekt door de garantie van de fabrikant van de motor in kwestie, volgens de door hem bepaalde condities.

De gebruiker is beschermd door de nationale wetten van zijn eigen land. De gebruiker van de koper die voorzien zijn in de nationale wetten van zijn eigen land, zijn op geen enkele wijze beperkt door deze garantie.

### 13. TABEL ONDERHOUD

Ingreep	Frequentie	Opmerkingen
<b>MACHINE</b>		
Controle van alle bevestigingen	Voor eender welk gebruik	par. 7.5
Veiligheidscontroles / Controle van de commando's	Voor eender welk gebruik	par. 6.2
Controle van de beschermingen van de achterste aflat / zijdelingse aflat.	Voor eender welk gebruik	par. 6.2.1
Controle van de opvangzak, zijdelingse aflatdeflector.	Voor eender welk gebruik	par. 6.2.1
Controle van de snij-inrichting	Voor eender welk gebruik	par. 6.2.1
Algemene reiniging en controle	Aan het einde van ieder gebruik	par. 7.4
Controle van eventuele schade aan de machine. Contacteer, indien nodig, het geautoriseerde dienstencentrum.	Aan het einde van ieder gebruik	-
Regeling van de kabel van de regelaar	**	par. 7.7
Vervanging snij-inrichting	-	par. 8.1 ***
<b>MOTOR</b>		
Controle / bijvullen brandstof	Voor eender welk gebruik	par. 6.1.1 / 7.2 *
Controle / bijvullen motorolie	Voor eender welk gebruik	par. 6.1.1 / 7.3 *
Controle en schoonmaken luchtfilter	*	*
Controle en schoonmaken contactpuntjes	*	*
Vervanging bougie	*	*
Lading van de batterij	*	par. 7.6 *

\* Raadpleeg de handleiding van de motor.

\*\* Handeling die uitgevoerd moet worden bij de eerste tekens van slechte werking

\*\*\* Handeling die door uw Verkoper of door een gespecialiseerd Centrum moet uitgevoerd worden

### 14. IDENTIFICATIE PROBLEMEN

Mochten de problemen aanhouden na het toepassing van de bovengenoemde remedies, dan dient er contact te worden opgenomen met uw Verkoper.		
PROBLEEM	MOGELIJKE OORZAAK	OPLOSSING

1. De motor start niet of blijft niet draaien.	De startprocedure is niet correct.	Volg de aanwijzingen (zie hoofdstuk 6.3).
	Er is geen olie of benzine in de motor.	Controleer het oliepeil en het benzinepeil.
	De bougie is vuil of de afstand tussen de elektroden is niet gepast.	Controleer de bougie (Raadpleeg de handleiding van de motor).
	Verstopte luchtfilter.	Reinig en/of vervang de filter (Raadpleeg de handleiding van de motor).
	Brandstofproblemen.	Contacteer het geautoriseerde dienstencentrum.
	De benzine werd niet uit de grasmaaier gehaald aan het einde van het vorige seizoen. De vlotter kan geblokkeerd worden.	Raadpleeg de handleiding van de motor en contacteer het geautoriseerd dienstencentrum.
2. De motor werkt onregelmatig, heeft geen vermogen bij belasting of stopt tijdens het werk.	Verstopte luchtfilter.	Reinig en/of vervang de filter (Raadpleeg de handleiding van de motor).
	De bougie is vuil of de afstand tussen de elektroden is niet gepast.	Controleer de bougie (Raadpleeg de handleiding van de motor).
	Brandstofproblemen.	Contacteer het geautoriseerde dienstencentrum.
3. Flooding motor.	Het handvat voor handmatig starten werd meerdere malen ingedrukt met de starter ingeschakeld.	Raadpleeg de handleiding van de motor.
	Het handvat voor handmatig starten werd meerdere malen ingedrukt met de kap van de bougie verwijderd.	Plaats de kap van de bougie en tracht de motor in te schakelen. (Raadpleeg de handleiding van de motor).
4. Het gemaaid gras komt niet meer in de opvangzak terecht.	De snij-inrichting heeft tegen een vreemd voorwerp gestoten en heeft een schok ondergaan.	Schakel de motor uit en koppel de bougiekabel los. Controleer eventuele beschadigingen en contacteer een Dienstencentrum voor de eventuele vervanging van de snij-inrichting. 8.1).
	De binnenkant van het chassis is vuil.	Maak de binnenkant van het chassis schoon zodat het gras makkelijker naar de opvangzak afgevoerd wordt (par. 7.4.2).
5. Het maaien verloopt moeizaam.	De snij-inrichting is niet in goede staat.	Contacteer een dienstencentrum voor het bijlijpen en vervangen van de snij-inrichting.
6. Men hoort overdreven geluiden en/of trillingen tijdens het werk.	Beschadiging of losgekomen delen De pin op de snij-inrichting is uit zijn zitting gekomen.	Schakel de motor uit en koppel de kabel van de bougie los (afb.24.0). Controleer eventuele beschadigingen. Controleer of er delen losgekomen zijn en schroef ze weer vast. Voer de controles, vervangingen of herstellingen uit bij een geautoriseerd centrum.
	Bevestiging van de snij-inrichting losgekomen of snij-inrichting beschadigd.	Schakel de motor uit en koppel de bougiekabel los (afb.24.0). Contacteer een dienstencentrum voor controle, vervangingen of herstellingen (par. 8.1).

## 15. OP AANVRAAG LEVERBARE ACCESSOIRES

### 15.1 KIT VOOR "MULCHING"

Versnippert het pas gemaaid gras en laat het achter op het terrein, als alternatief voor het opvangen in de zak (voor hiervoor voorziene machines) (afb.26.0).



## INNHOOLD

1. GENERELT .....	1
1.1 Hvordan lese bruksanvisningen .....	1
1.2 Referanser .....	1
2. SIKKERHETSBESTEMMELSER .....	1
2.1 Opplæring .....	1
2.2 Forberedende operasjoner .....	2
2.3 Under bruk .....	2
2.4 Vedlikehold, oppbevaring og transport .....	3
2.5 Miljøvern .....	3
3. BLI KJENT MED MASKINEN .....	3
3.1 Beskrivelse av maskinen og beregnet bruk .....	3
3.2 Sikkerhetssymboler .....	4
3.3 Identifikasjonsetikett .....	4
3.4 Hovedkomponenter .....	4
4. MONTERING .....	4
4.1 Deler til monteringen .....	4
4.2 Montering av oppsamlerssekken .....	5
4.3 Montering av styret .....	5
5. KONTROLLKOMMANDOER .....	5
5.1 Håndtak for manuell oppstart .....	5
5.2 Elektrisk start med knapp .....	5
5.3 Gassinnstilling .....	5
5.4 Hastighetsvelger .....	5
5.5 Bremsespak for motor/klippeinnretning .....	5
5.6 Spak for innkobling av trekraft .....	5
5.7 Justering av klippehøyden .....	5
6. BRUK AV MASKINEN .....	6
6.1 Forberedende operasjoner .....	6
6.2 Sikkerhetskontroller .....	7
6.3 Start	
6.4 Arbeid .....	8
6.5 Stopp .....	8
6.6 Etter bruk .....	8
7. ORDINÆRT VEDLIKEHOLD .....	9
7.1 Generelt .....	9
7.2 Påfylling av drivstoff .....	9
7.3 Kontroll / etterfylling av motorolje .....	9
7.4 Renhold .....	9
7.5 Festeskruer og -mutrer .....	10
7.6 Batteri .....	10
7.7 Regulering av hastighetsvelgerens kabel .....	10
8. EKSTRAORDINÆRT VEDLIKEHOLD .....	10
8.1 Klippeinnretning .....	10
9. OPPBEVARING .....	10
9.1 Vertikal fjerning .....	10
10. FLYTTING OG TRANSPORT .....	11
11. SERVICE OG REPARASJONER .....	11
12. GARANTIENS DEKNING .....	11
13. VEDLIKEHOLDSTABELL .....	11
14. IDENTIFISERING AV PROBLEMER .....	12
15. TILBEHØR PÅ FORESPØRSEL .....	13
15.1 "Mulching"-sett .....	13

## 1. GENERELT

### 1.1 HVORDAN LESE BRUKSANVISNINGEN

Bruksanvisningen har noen avsnitt som inneholder spesielt viktig sikkerhets- eller driftsinformasjon. Disse avsnittene er uthevet på forskjellige måter, og har følgende betydning:

**MERK ELLER VIKTIG** *Presiserer og supplerer det som er forklart tidligere for å forhindre at maskinen ødelegges, eller at det oppstår skader.*

Symbolet  viser en fare. Hvis advarslene ikke overholdes kan dette medføre personskader eller skader på tredjeparter og/eller ødeleggelse.

- De avsnittene som er merket med en firkant med
- stiplede grå ramme angir ekstrastyr som ikke
- finnes på alle modellene som er dokumentert
- i denne bruksanvisningen. Kontroller om
- ekstrastyret finnes på din modell.

Alle henvisninger til maskinens høyre og venstre side samt for- og bakside i denne bruksanvisningen gjelder fra førerens posisjon.

### 1.2 REFERANSER

#### 1.2.1 Figurer

Figurene i disse bruksinstruksjonene er nummerert 1, 2, 3 og så videre. Delene angitt på figurene er merket med bokstavene A, B, C, osv. En henvisning til komponent C i figur 2 angis med teksten: "Se fig. 2 C" eller ganske enkelt "(Fig. 2.C)". Figurene er veiledende. De faktiske delene kan være forskjellige fra de som er avbildet.

#### 1.2.2 Overskrifter

Bruksanvisningen er oppdelt i kapitler og avsnitt. Overskriften til avsnitt "2.1 Opplæring" er en undertittel til "2. Sikkerhetsbestemmelser". Henvisningene til overskrifter eller avsnitt angis med forkortelsene kap. eller avsn. og deretter det gjeldende nummeret. Eksempel: "kap. 2" eller "avsn. 2.1"

## 2. SIKKERHETSBESTEMMELSER

### 2.1 OPPLÆRING

 **Bli kjent med kontrollene og en riktig bruk av maskinen. Lær å slå av motoren raskt. Manglende**

## **overhold av advarene og instruksjonene kan forårsake brann og/eller alvorlige skader.**

- La aldri barn eller andre som ikke kjenner til disse bestemmelsene bruke maskinen. Kommunale bestemmelser kan fastsette en tillatt minstealder for bruk.
- Maskinen må aldri brukes hvis brukeren er trøtt eller ikke føler seg vel, eller har inntatt medisiner, narkotika, alkohol eller andre stoffer som nedsetter refleksene eller oppmerksomheten.
- Ikke transporter barn eller andre passasjerer.
- Husk at føreren eller brukeren er ansvarlig for ulykker som påføres tredjepersoner eller deres eiendom. Det er brukeren som er ansvarlig for å vurdere potensielle farer på underlaget hvor arbeidet skal utføres, og som må ta alle forholdsregler for å garantere egen og andres sikkerhet. Dette gjelder spesielt i skråninger, og på ujevne, glatte eller ustabile underlag.
- Dersom maskinen skal overdras eller lånes ut til andre, må brukeren ha lest og forstått bruksanvisningen.

## **2.2 FORBEREDENDE OPERASJONER**

### **Personlig verneutstyr (PVU)**

- Bruk egnede klær, kraftige arbeidssko med antisklisåle, og lange benklær. Bruk aldri maskinen barfotet eller med sandaler. Man må iføre seg hørselsvern.
- Bruk av hørselsvern kan redusere kapasiteten til å høre eventuelle advarsler (rop eller alarmer). Vær meget oppmerksom på det som skjer rundt arbeidsområdet.
- Bruk egnede arbeidshansker i alle situasjoner hvor hendene utsettes for risiko.
- Ta ikke på deg skjerf, frakk, halskjeder, armbånd, vide klær eller klær med stropper, slips, eller annet hengende eller omfangsrikt tilbehør som kan sette seg fast i maskinen, gjenstander eller materialer på arbeidsstedet.
- Sett opp langt hår.

### **Arbeidsområde/maskin**

- Undersøk grundig hele arbeidsområdet, og fjern alt som kan slynges vekk av maskinen eller skade klippeinnretningen/roterende deler (steiner, greiner, ståltråd, ben, osv.).

### **Motorer med kompresjonstetting: drivstoff**

- ⚠ **FARE!** Drivstoff er meget brannfarlig.
- Oppbevar drivstoffet i godkjente kanner på et sikkert sted langt unna varmekilder og åpne flammer.
- Kannene må holdes frie for rester av gress, løv eller overflødig fett.
- Oppbevar kannene utilgjengelige for barn.
- Ikke røyk under etterfyllingen eller fyllingen av drivstoff eller ved håndtering av drivstoff.
- Drivstoff skal kun etterfylles utendørs og med bruk av en trakt.
- Unngå å inhalere drivstoffdamp.
- Ikke etterfyll drivstoff eller ta av tanklokket mens motoren er i gang eller er varm.
- Åpne tanklokket forsiktig for gradvis å slippe ut det interne trykket.
- Ikke bruk åpen flamme nær tankåpningen for å kontrollere innholdet.
- Ved driftstofflekkasje må ikke motoren startes, men flytt maskinen unna området for å unngå brannfare, helt til drivstoffet er dunstet bort og drivstoffdampene har løst seg opp.

- Tørk umiddelbart opp drivstoff som er sølt på maskinen eller på bakken.
- Sett alltid lokkene på tanken og drivstoffkannen igjen og skru dem skikkelig fast.
- Ikke start maskinen på stedet for etterfyllingen. Motoren må startes minst 3 meter fra stedet for etterfyllingen.
- Unngå at drivstoffet kommer i kontakt med klærne, og bytt eventuelt klær før motoren startes.

## **2.3 UNDER BRUK**

### **Arbeidsområde**

- Ikke start motoren i lukkede områder hvor det kan oppstå farlige ansamlinger av karbonmonoksidgasser. Motoren må alltid startes utendørs eller på et godt ventilert sted. Husk alltid at eksosgassen fra motoren er giftig.
- Ikke rett lydputten, og dermed eksosgassen, mot brennbare materialer.
- Ikke bruk maskinen i eksplisjonsfarlige omgivelser, i nærheten av brennbare væsker, gass eller støv. Elektriske apparater utvikler gnister som kan antenne støv eller damp.
- Arbeid bare i dagslys eller i godt kunstig lys, og med gode siktforhold.
- Hold personer, spesielt barn, og dyr unna arbeidsområdet. Barn må holdes under oppsyn av en voksen.
- Unngå å bruke gressklipperen på vått gress, når det regner og når det er fare for dårlig vær, spesielt hvis det er fare for lyn og torden.
- Vær spesielt oppmerksom på ujevnheter i terrenget (humper, søkk, skråninger, skjulte farer og eventuelle hinder som kan begrense sikten).
- Vær meget forsiktig i nærheten av grøtter, skrenter eller voller. Maskinen kan velte hvis et hjul kommer over kanten eller hvis kanten gir etter.
- Klipp på tvers i skråninger, og aldri rett oppover eller nedover. Vær veldig forsiktig når du svinger, og pass på at hjulene ikke støter på hindringer (steiner, greiner, røtter, osv.) som kan føre til at maskinen glir sidelengs, eller at du mister kontrollen over maskinen.
- Vær oppmerksom på trafikken når maskinen brukes i nærheten av vei.
- For å unngå fare for branntilløp, må du ikke gå fra maskinen med varm motor blant blader, tørt gress eller annet brennbart materiale.

### **Adferd**

- Vær forsiktig når du beveger deg bakover. Se bak deg før og mens du beveger deg bakover for å passe på at det ikke finnes hindringer.
- Aldri løp, men gå rolig.
- Unngå å bli trukket av gressklipperen.
- Hold alltid hender og føtter langt fra klippeinnretningen, både under start og bruk av maskinen.
- Advarsel: Klippeenheten fortsetter å rotere i et par sekunder selv etter at den frakoblet, eller etter at motoren er slått av.
- Hold alltid god avstand fra utkasteråpningen.
- Ikke ta på de delene av motoren som varmes opp under bruk. Risiko for forbrenninger.

⚠ **Ved skader eller ulykker under arbeidet, skal motoren stanses øyeblikkelig og maskinen fjernes fra stedet for å unngå at den ikke påfører mer skade; ved ulykker med personskader eller skader på tredjeparter, skal du øyeblikkelig aktivere de førstehjelpsprosedyre-**

**ne som er mest passende for den aktuelle situasjonen, og henvende deg til legevakten for nødvendig behandling. Fjern nøye eventuelle rester som ellers kan forårsake skader på gjenstander, personer eller dyr.**

### Bruksbegrensninger

- Bruk aldri maskinen hvis beskyttelsen er skadet, mangler eller ikke er riktig plassert (oppsamlingssekk, tømmebesyttelse på siden, beskyttelse av tømning bak).
- Ikke bruk maskinen hvis ikke tilbehør/redskaper er montert i de angitte punktene.
- Sikkerhetssystemene/mikrobryterne må ikke deaktiveres eller tukles med.
- Ikke endre motorens reguleringer, eller hold motoren på et veldig høyt turtall. Faren for personskader øker ved veldig høyt turtall.
- Ikke utfett maskinen for overdrevne belastninger, og bruk aldri en liten maskin til å utføre tungt arbeid. Bruk av en egnet maskin reduserer risikoene og forbedrer kvaliteten på arbeidet.

### 2.4 VEDLIKEHOLD, OPPBEVARING OG TRANSPORT

Et jevnt vedlikehold og en riktig lagring opprettholder maskinens sikkerhet og ytelsesnivå.

#### Vedlikehold

- Maskinen må aldri brukes med slitte eller ødelagte deler. Ødelagte eller slitte deler skal byttes ut og aldri repareres.
- For å redusere brannfaren, kontroller jevnlig at det ikke finnes lekkasjer av olje og/eller drivstoff.
- Under justeringer av maskinen må du passe på og unngå å klemme fingrene mellom klippeinnretningen i bevegelse og maskinens faste deler.

**⚠ Støy- og vibrasjonsnivået oppgitt i bruksanvisningen er maskinens maks verdier. Bruk av en dårlig innstilt kutteinnretning, for høy hastighet og manglende vedlikehold, påvirker støy- og vibrasjonsutslippene betydelig. Ta derfor nødvendige tiltak for å redusere mulige skader fra høyt støynivå og vibrasjonsbelastninger: Vedlikehold maskinen, bruk hørselsvern og ta pauser under arbeidet.**

#### Oppbevaring

- Maskinen må ikke oppbevares med drivstoff i tanken i et rom hvor drivstoffdampene kan nås av åpne flammer, gnister eller kraftige varmekilder.
- For å redusere brannfaren må ikke beholdere med klippeavfall oppbevares innendørs.

### 2.5 MILJØVERN

Miljøvern må være førsteprioritet ved bruk av maskinen, til fordel for samholdet og miljøet der vi bor.

- Unngå å forstyrre nabolaget. Bruk alltid maskinen til fornuftige tider (- ikke tidlig på morgenen, eller sent på kvelden/natten, hvor nabolaget kan forstyrres).
- Følg nøye de kommunale bestemmelsene for kasting av emballasje, defekte deler eller deler som er sterkt forurensende. Dette avfallet må ikke kastes med husholdningsavfallet, men kildesorteres og kastes i konteinerne for resirkulering.
- Følg nøye de kommunale bestemmelsene for kasting av avfallsmateriale.

- Når maskinen ikke skal brukes lenger, må den ikke kastes i naturen, men leveres inn til et innsamlingscenter i henhold til gjeldende kommunale bestemmelser.

## 3. BLI KJENT MED MASKINEN

### 3.1 BESKRIVELSE AV MASKINEN OG BEREGNET BRUK

#### Denne gressklipperen styres av gående fører.

Maskinen består hovedsakelig av en motor som driver en klippeinnretning under et deksel. Maskinen er utstyrt med hjul og et styre.

Brukeren kan føre maskinen og bruke hovedkontrollene mens han/hun hele tiden står bak styret og dermed på en sikker avstand fra klippeinnretningen. Når brukeren forlater maskinen, stanser motoren og klippeinnretningen innen et par sekunder.

#### 3.1.1 Tilsiktet bruk

Denne maskinen er designet og bygd for å klippe (og samle opp) gress i hager og parker med en størrelse som er tilpasset klippekapasiteten. Maskinen styres av gående fører.

Generelt kan denne maskinen:

1. Klippe gresset og samle det i oppsamlersekken.
2. Klippe gresset og kaste det ut bak (for maskiner med dette utstyret).
3. Klippe gresset og kaste det ut fra siden (for maskiner med dette utstyret).
4. Klippe gresset, male det opp og legge det på bakken ("mulching"-effekt - hvis denne finnes).

Ved bruk av særskilt tilbehør, standardlevert av produsenten eller som kan kjøpes separat, kan gressklippingen utføres på forskjellige måter, som beskrevet i denne bruksanvisningen, eller i instruksjonene som følger med det enkelte tilbehøret.

#### 3.1.2 Feil bruk

- Enhver annen bruk, som er forskjellig fra det som er nevnt ovenfor, kan vise seg å være farlig og forårsake skader hos folk og/eller ting. Feil bruk omfatter, men er ikke begrenset til, følgende:
- Transportere andre personer, barn eller dyr på maskinen, som kan forårsake alvorlige skader eller sette en sikker kjøring på spill.
  - Bli fraktet av maskinen.
  - Bruk av maskinen til å slepe eller skyve last.
  - Bruk av klippeinnretningen på gressfrie strekninger.
  - Bruk av maskinen til oppsamling av løv eller avfall.
  - Bruk av maskinen til klipping av hekker eller vegetasjon som ikke er gress.
  - Bruk av maskinen sammen med flere personer.

**VIKTIG** Feil bruk av maskinen fører til bortfall av garantien. Videre heves produsenten fra ethvert ansvar, og det er dermed brukeren som er ansvarlig for utgiftene ved saksaker, personskader eller skader på tredjepersoner.

### 3.1.3 Brukergruppe



Denne maskinen er beregnet på forbrukere, det vil si ikke-profesjonelle brukere. Maskinen er ment til hobbybruk.



**VIKTIG** Maskinen må kun brukes av en person.



### 3.2 SIKKERHETSSYMBOLER

Det finnes forskjellige symboler på maskinen (Fig.2.0). Symbolene skal minne operatøren om riktig fremgangsmåte for å bruke den forsiktig og ta de nødvendige forholdsreglene. Symbolenes betydning:

  **Advarsel.** Les bruksanvisningen før maskinen tas i bruk.

  **Merknad!** Før aldri hender eller føtter inn i klippeinnretningens kasse. Koble fra tennpluggen og les instruksjonene før vedlikehold eller reparasjon.

  **Fare! Risiko for utslinging av gjenstander.** Hold personer utenfor arbeidsområdet ved bruk.

  **Fare! Fare for å bli kuttet.** Klippeinnretning i bevegelse. Før aldri hender eller føtter inn i klippeinnretningens kasse.

**VIKTIG** Klistremerker som er ødelagt eller uleselig må skiftes. Be om nye klistremerker hos et autorisert servicesenter.

### 3.3 IDENTIFIKASJONSETIKETT

Identifikasjonsetiketten oppgir følgende opplysninger (Fig.1.0).

1. Lydeffektivnivå.
2. Samsvarmerke EU.
3. Produksjonsår.
4. Maskintype.
5. Serienummer.
6. Produsentens navn og adresse.
7. Artikkelnnummer.
8. Motorens nominelle effekt og maks driftshastighet.
9. Vekt i kg.

Skriv maskinens ID-opplysninger i de tilrettelagte feltene på etiketten som finnes på baksiden av bokomslaget.

**VIKTIG** Opplysningene på produktets identifikasjonsetikett må oppgis ved henvendelse til et autorisert verksted.

**VIKTIG** Eksempelet på samsvarserklæringen finnes helt bak i bruksanvisningen.

### 3.4 HOVEDKOMPONENTER

Maskinen består av en rekke hoveddeler, som svarer til følgende funksjoner (Fig.1.0):

- A. **Chassis:** dekselet som holder på plass den roterende klippeinnretningen.
- B. **Motor:** driver både klippeinnretningen og trekraftenheten ved hjulene (hvis installert).
- C. **Klippeinnretning:** elementet som klipper gress.
- D. **Vern for utkast bak:** det er en sikkerhetsanordning som forhindrer at eventuelle gjenstander som har blitt samlet opp av knivbladet, kan slynges ut av maskinen.
- E. **Deflektor for utkast bak (hvis finnes):** i tillegg til å samle opp det klypte gresset, er den også en sikkerhetsdel. Den hindrer at gjenstander som er samlet opp av klippeinnretningene kan slynges ut av maskinen.
- F. **Vern for sideutkast (hvis finnes):** det er en sikkerhetsanordning som forhindrer at eventuelle gjenstander som har blitt samlet opp av knivbladet, kan slynges ut av maskinen.
- G. **Deflektor for sideutkast (hvis finnes)** i tillegg til å samle opp det klypte gresset, er den også en sikkerhetsdel. Den hindrer at gjenstander som er samlet opp av klippeinnretningene kan slynges ut av maskinen.
- H. **Oppsamlingssekk:** I tillegg til å samle opp det klypte gresset, er den også en sikkerhetsdel. Den hindrer at gjenstander som er samlet opp av klippeinnretningene.
- I. **Håndtak:** dette er operatørens arbeidsposisjon. Håndtakets lengde sørger for at operatøren alltid opprettholder sikker avstand til den roterende enheten.
- J. **Bremsepedal for motor/klippeinnretning:** dette er spaken som styrer start og stopp og samtidig tilkobling/utkobling av klippeinnretningen.
- K. **Spak for innkobling av trekraft:** dette er håndtaket som kobler trekraften til hjulene og gjør det mulig å kjøre maskinen fremover.

## 4. MONTERING

 **Sikkerhetsbestemmelsene som skal følges er beskrevet i kap. 2. Disse bestemmelsene må nøye overholdes for å unngå alvorlig risiko eller farer.**

Av hensyn til oppbevaring og transport er noen av maskinens deler ikke montert i fabrikk, men må monteres av kunden i henhold til instruksjonene, etter å ha fjernet emballasjen.

 **Utpakking og fullføring av monteringen må foretas på en jevn og solid overflate, med god nok plass til å flytte maskinen og emballasjen. Bruk alltid egnet utstyr. Bruk ikke maskinen for alle indikasjoner i avsnittet "MONTERING" har blitt fullført.**

### 4.1 DELER TIL MONTERINGEN

I emballasjen finnes delene for monteringen.

#### 4.1.1 Utpakking

1. Åpne emballasjen forsiktig og pass på at ingen av delene forsvinner.
2. Les dokumentasjonen som finnes i esken, også bruksanvisningen.
3. Ta alle deler som ikke er montert ut av esken.
4. Ta maskinen ut av esken.
5. Kast esken og emballasjen i henhold til gjeldende bestemmelser.

#### 4.2 MONTERING AV OPPSAMLERSEKKEN

Oppsamleren leveres forhåndsmontert. Man må forsikre seg om at komponentene er montert på riktig måte (Fig.3.A) (Type "I" - "II").

#### 4.3 MONTERING AV STYRET

Åpne forsiktig styret i arbeidsposisjon (Fig.4.A).

- Sett startsnoren inn i de øvre og nedre spolene og stram til mutteren (Fig.4.B).

### 5. KONTROLLKOMMANDOER

#### 5.1 HÅNDTAK FOR MANUELL OPSTART

- Gjør det mulig å starte motoren manuelt (Fig.5.A).

#### 5.2 ELEKTRISK START MED KNAPP

**ENGINE START** Gjør elektrisk start av motoren mulig (Fig.5.B).

#### 5.3 GASSINNSTILLING

- Regulerer motorens turtall (Fig.6.A).
- Posisjonene angitt på skiltet tilsvarer:



1. **Full last.** Skal alltid brukes mens maskinen er i gang.



2. **Tomgang.** Brukes når motoren er tilstrekkelig varm og skal stå i ro.



3. **"Choke" Installert.** Brukes for kaldstart av motoren.

**MERK** For kaldstart menes oppstart utført minst 5 minutter etter stans av motoren eller etter fylling av drivstoff.

#### 5.4 HASTIGHETSVELGER

- Hastighetsvelgeren gjør det mulig å regulere kjørehastigheten (Fig.7.A).
- Posisjonene angitt på skiltet tilsvarer:





1. **Maksimal hastighet.**



2. **Minimal hastighet.**

**VIKTIG** Motoren må være slått på og trekkraften innkoblet når hastigheten reguleres. Berør ikke kontrollen til variatoren når motoren er av. Denne operasjonen vil kunne skade variatoren.

**MERK** Hvis maskinen ikke beveger seg fremover når hastighetsvelgeren er i posisjon «», er det nok å flytte kontrollspaken til «» og like etterpå til posisjon «».

#### 5.5 BREMSEPAK FOR MOTOR/ KLIPPEINNRETING

Dette er spaken som styrer start og stopp og samtidig tilkobling/utkobling av klippeinnretningen (Fig.8.A).

#### 5.6 SPAK FOR INNKOBLING AV TREKKRAFT

Kobler til trekkraften ved hjulene og fremdrift av maskinen.



1. **Trekkraft tilkoblet.** Fremdrift av gressklipperen skjer når man trykker inn håndtaket (Fig.8.B). Gressklipperen slutter å gå fremover når spaken slippes.

**VIKTIG** Trekkraften må alltid være utkoblet når motoren startes.

**VIKTIG** For å unngå å skade transmisjonen må ikke maskinen skyves bakover med innkoblet transmisjon.

#### 5.7 JUSTERING AV KLIPPEHØYDEN

Ved å heve eller å senke understellet, kan gresset klippes i ulike høyder.



**Utfør oppgaven mens klippeinnretningen står i ro.**

- **Regulering av Type "I".** Klippehøyden reguleres ved å trykke på knappen (Fig.9.A) og løfte eller senke chassiset med håndtaket (Fig.9.B) til ønsket posisjon.
- **Regulering av Type "II".** Klippehøyden reguleres ved å bruke spaken (Fig.9.C) som hever eller senker chassiset til ønsket posisjon.

## 6. BRUK AV MASKINEN

 **Sikkerhetsbestemmelsene som skal følges er beskrevet i kap. 2. Disse bestemmelsene må nøye overholdes for å unngå alvorlig risiko eller farer.**

**VIKTIG** For instruksjoner som angår motoren og batteriet (hvis finnes), må man se egne håndbøker tilhørende disse.

### 6.1 FORBEREDENDE OPERASJONER

Før arbeidet starter er det nødvendig å foreta en rekke kontroller og oppgaver for å være sikker på at arbeidet kan skje effektivt på sikreste måte. Sett gressklipperen i rett posisjon og godt plantet på bakken.

#### 6.1.1 Fylling av olje og bensin

**VIKTIG** Maskinen leveres uten motorolje og drivstoff.

Før du bruker maskinen for første gang etter at du har kjøpt den, må du fylle drivstoff og etterfylle olje i tråd med måten og forskriftene som står bekrevet i motorens instruksjonshåndbok og i avsn. 7.2/7.3.

#### Før hver bruk

Kontroller at det finnes drivstoff og oljenivået ved å følge instruksjonene som finnes i motorens instruksjonshåndbok og i avsn. 7.2/7.3.

#### 6.1.2 Tilrettelegging av maskinen i arbeidet

**MERK** Denne maskinen kan klippe gresset på ulike måter. Før arbeidet starter må maskinen klargjøres i henhold til klippingen som skal utføres.

#### a. Klargjøring for klipping og oppsamling av gresset i oppsamlersekken:

##### • Type "I"

1. På modellene med mulighet for sideutkast skal du forvise deg om at vernet for sideutkast (Fig.10.A) er senket og låst med sikkerhetsspaken (Fig.10.B).
2. Sett på oppsamleren som vist på figuren (Fig.10.C). Plasser sidestengene i guidene som finnes nederst på styret, (Fig.10.D) og skyv oppsamleren fremover helt til man hører et "klikk" (Fig.10.E).

##### • Type "II"

1. Løft opp vernet for utkast bak (Fig.11.A) og fest sekken for oppsamling riktig ved å plassere de to pinjongene på sidene i skinnene som finnes nederst på håndtaket (Fig.11.B).

#### b. Klargjøring for klipping og utkast av gresset bak:

1. Fjern oppsamleren.
2. Løft opp sikringen ved utkastet bak (Fig.12.A), og hekt på deflektoren ved utkast bak, (Fig.12.B) i de passende hullene, mens man forsikrer seg om at den er godt festet.
3. På modellene med mulighet for sideutkast skal du forvise deg om at vernet for sideutkast (Fig.12.C) er senket og låst med sikkerhetsspaken (Fig.12.D).

For å fjerne deflektoren for utkast bak:

1. Løft opp sikringen ved det bakre utkastet (Fig.12.A).
2. Løft opp deflektoren for utkast bak ved å hekte den av hullene (Fig.12.B).

#### c. Klargjøring for klipping og oppmaling av gresset ("mulching"-funksjon)

1. Løft opp sikringen ved utkast bak (Fig.13.A) og sett deflektorkorken (Fig.13.B) på plass i tommeåpningen.
2. På modellene med mulighet for sideutkast skal du forvise deg om at vernet for sideutkast (Fig.12.C) er senket og låst med sikkerhetsspaken (Fig.12.D).

For å fjerne deflektorkorken:

1. Løft opp sikringen ved det bakre utkastet (Fig.13.A).
2. Dra ut deflektorkorken (Fig.13.B).

#### d. Klargjøring for klipping og utkast av gresset bak:

1. Løft opp sikringen ved utkast bak (Fig.14.A) og sett deflektorkorken (Fig.14.B) på plass i tommeåpningen.
2. Skyv lett på sikkerhetsspaken (Fig.14.C) og løft vernet for sideutkast (Fig.14.D).
3. Sett inn deflektoren for sideutkastet (Fig.14.E).
4. Lukk vernet for sideutkast (Fig.14.D) slik at deflektoren for sideutkast (Fig.14.E) er låst.

For å fjerne deflektoren for sideutkast:

5. Skyv lett på sikkerhetsspaken (Fig.14.C) og løft vernet for sideutkast (Fig.14.D).
6. Hekt av deflektoren for sideutkastet (Fig.14.E).

For å fjerne deflektorkorken:

1. Løft opp sikringen ved det bakre utkastet (Fig.14.A).
2. Dra ut deflektorkorken (Fig.14.B).

#### 6.1.3 Justering av klippehøyden

Reguler klippehøyden som indikert i (avsn. 5.7).

#### 6.1.4 Justering av høyde på håndtaket



Utfør oppgaven mens klippeinnretningen står i ro.



Høyden på håndtaket kan reguleres i 3 ulike posisjoner, som vises av viseren som finnes nederst på håndtaket (Fig.15.A).

For å variere høyden må man tak i begge spakene som finnes på siden av håndtaket (Fig.15.B) (Type "I"- "II"), og holde disse i posisjon. Sett forsiktig håndtaket i ønsket posisjon og slipp opp de to spakene.

Fra arbeidsposisjonen er det også mulig å bøye håndtaket i lukket posisjon.

## 6.2 SIKKERHETSKONTROLLER

Utfør følgende sikkerhetskontroller og kontroller at resultatene stemmer med tabellene.



**Utfør alltid en sikkerhetskontroll før bruk.**

### 6.2.1 Generelle sikkerhetskontroller

Tema	Resultat
Håndtak	Rene, tørre.
Håndtak	Festet på riktig og skikkelig måte til maskinen.
Klippeinnretning	Ren, ikke skadet eller slitt.
Sikring av utkast bak: oppsamlersekken	Hele. Ingen skade. Korrekt montert.
Sikring av utkast på siden: deflektor ved utkast på siden	Hele. Ingen skade. Korrekt montert.
Bremsepedal for motor/ klippeinnretning	Gasspaken må kunne beveges fritt og utvungent, og idet den slippes må den hurtig og automatisk vende tilbake til nøytral posisjon.
Startsnor	Snoren må være hel.
Skruer på maskinen og klippeinnretningen	Godt festet (ikke løsnet).
Elektriske ledninger og sikringsledning	Hele for å unngå dannelse av gnister.
Tennplugghette	Hel og riktig montert på sikringen.
Maskin	Ingen tegn til skader eller slitasje.

### 6.2.2 Funksjonstest av maskinen

Handling	Resultat
<ol style="list-style-type: none"> <li>Start maskinen (avsn. 6.3).</li> <li>Slipp opp bremsepedal for motor/ klippeinnretning.</li> </ol>	<ol style="list-style-type: none"> <li>Kutteinstallasjonen må bevege seg.</li> <li>Spakene må automatisk og raskt gå tilbake til nøytral posisjon, motoren og klippeinnretningen må stoppe innen noen få sekunder.</li> </ol>
<ol style="list-style-type: none"> <li>Start maskinen (avsn. 6.3).</li> <li>Aktiver spake for trekraft.</li> <li>Slipp opp spake for trekraft-</li> </ol>	<ol style="list-style-type: none"> <li>Hjulene kjører maskinen fremover.</li> <li>Hjulene stopper og maskinen kjører ikke fremover.</li> </ol>
Prøvekjøring	Ingen unormale vibrasjoner. Ingen unormale lyder.



**Hvis noen av resultatene avviker fra det som er angitt i tabellene, må du ikke bruke maskinen! Ta kontakt med et servicesenter for nødvendige kontroller og reparasjon.**

### 6.3 START

**MERK** Start den på et jevnt underlag uten hindringer eller høyt gress.

#### 6.3.1 Modeller med manuelt startgripetak

- I tilfelle oppstart med kald motor:** plasser gasspedalen i innkoblet "Choke" posisjon (Fig.6.A) (hvis finnes).
- Drabremsepedal for motor / klippeinnretning mot styret (Fig.16.A).

**MERK** Håndbremsen for motor/klippeinnretningen må holdes inne hele tiden for å unngå at motoren stopper.

- Grip tak i håndtaket og start motoren ved å dra bestemt i startsnoren (Fig.16.B).
- Etter oppstart, sett lgasspedalen i posisjon for full gass (hvis finnes).

**MERK** Bruk av Choke med varm motor kan skade tennpluggen og forårsake uregelmessig motorfunksjon.

#### 6.3.2 Modeller med pulserende elektrisk startknapp

1. Koble til nbatteriet som finnes i et eget rom ved motoren (Fig.17.A.1 / 17.A.2). (følg anvisningene i motorens bruksanvisning). Ved enkelte modeller er det forutsatt en motor med innebygget batteri som ikke kan fjernes (Fig.17.A.3).
2. Sett inn sikkerhetsnøkkelen (hvis finnes) (Fig.17.B).
3. Drabremsepedal for motor / klippeinnretning mot styret (Fig.17.C).

Ved (Fig.17.A.3) motorene, vil indikatoren for batteriets ladestatus (1) tennes eller blinke i 5 sekunder for å indikere:

- Tent indikator = batteriet er nokså oppladet
- Blinkende indikator = batteriet er nesten utladet
- Slukket indikator = batteriet er helt utladet. Følg instruksjonene som finnes i motorens brukerhåndbok for nød opplading ved bruk av den eksterne USB ladeenheten (følger ikke med maskinen).

**MERK** Håndbremsen for motor/klippeinnretningen må holdes inne hele tiden for å unngå at motoren stopper.

4. Trykk på startknappen og hold den inne til motoren starter. (Fig.17.D).

Ved (Fig.17.A.3) motorene vil indikatoren for batteriets ladestatus (1) slukkes.

Se motorens bruksanvisning for videre informasjon om motoren.

## 6.4 ARBEID

**VIKTIG** Hold alltid sikkerhetsavstand (dvs. styrets lengde) fra klippeinnretningen under arbeidet.

### 6.4.1 Klipping av gress

1. Start fremdriften og klipping i et område med gress.
2. Tilpass fremdriftshastigheten og/eller øk klippehøyden (avsn. 5.7) til plenforholdene (høyde, tetthet og fuktigheten på gresset) og til mengden gress som klippes.
3. Plenen vil se finere ut hvis den alltid klippes i samme høyde og vekselvis i de to retningene (Fig.19.0).

#### I tilfelle "mulching" eller utkast bak av gress:

- Unngå alltid å fjerne ekstremt store gressmengder. Klipp aldri mer enn en tredjedel av gressets totale høyde på en gang (Fig.18.0).
- Hold alltid understellet rent (avsn. 7.4.2).

• Ved **sideutkast**: Det anbefales å velge en strekning slik at det klippede gresset ikke kastes ut på den siden av plenen som ennå ikke er klippet.

### 6.4.2 Noen råd for å holde plenen fin

- For å holde plenen grønn, myk og fin må den klippes jevnlig. Plenen kan bestå av forskjellige typer gress. Hvis gresset klippes ofte, vil det gresset som utvikler mange røtter vokse mest og danner et solid gressteppe. Hvis gresset klippes sjelden, vokser først og fremst den høye, ville vegetasjonen (kløver, prestekrager, osv.). Hvor ofte gresset skal klippes, for å unngå at det blir for høyt mellom hver klipping, avhenger av hvor fort gresset vokser.
- Den beste høyden for en velstelt plen er ca. 4-5 cm, og med en enkel klipping bør ikke mer enn en tredjedel av den totale høyden fjernes. Hvis gresset er veldig høyt, må det klippes to ganger med en dags mellomrom: første gang med maks klippehøyde, og eventuelt i redusert klippebredde, og andre gang i ønsket høyde.
- For lav klipping fører til oppriving og tykning av gressteppet, og gir et "flekkniv" utseende.
- I varme og tørre perioder er det bedre å la gresset vokse litt høyere, slik at ikke jorden tørkes ut.
- Gresset bør helst klippes når det er tørt. Ikke klipp gresset når det er vått. Det kan redusere klippeinnretningens effekt, fordi gresset fester seg og fører til oppriving av gressteppet.
- Klippeinnretningene må alltid være hele og godt slipte. En dårlig slipt klippeinnretning river bort gresset, og gjør gresstuppene gule.

### 6.4.3 Tømming av oppsamlersekken

Når oppsamlingssekken (Fig.1.H) er overfylt, er ikke oppsamlingen av gresset effektiv, og gressklipperen lager en unormal lyd.

#### Ved oppsamlingssekken med nivåindikator:

 Hevet = tom

 Senket = full

• Under arbeidet, mens klippeinnretningen er i bevegelse, blir indikatoren værende oppe så lenge det er plass til det klippede gresset i oppsamlersekken. Når indikatoren senkes, er oppsamlersekken full og må tømmes.

For å ta ut og tømme oppsamlersekken:

1. Slipp opp bremsepedal for motor/klippeinnretning (Fig.20.A).
2. Vent til at klippeinnretningen stopper.
3. Kun med oppsamler av type "II"
  - Løft opp sikringen ved det bakre utkastet (Fig.11.B).
4. Løft opp vernet for utkast bak, ta tak i håndtaket og ta oppsamleren loddrett ut.

## 6.5 STOPP

Gjør følgende for å stoppe maskinen:

1. Slipp opp bremsepedal for motor/klippeinnretning (Fig.20.A).
2. Vent til at klippeinnretningen stopper.



**Etter å ha stoppet maskinen, tar det flere sekunder før klippeinnretningen stanser.**

 **Motoren kan være svært varm like etter at den har blitt slått av. Ikke rør. Det er fare for brannskader.**

**VIKTIG** Stopp alltid maskinen:

- Ved flytting av maskinen fra et arbeidsområde til et annet.
- Ved flytting av områder med annet enn gressdekke.
- Hver gang du må kjøre over en hindring.
- Før regulering av klippehøyden.
- Hver gang oppsamlersekken skal tas av eller påmonteres på nytt.
- Hver gang deflektoren for sideutkast skal tas av eller gjenmonteres (hvis finnes).
- Hver gang deflektoren for sideutkast skal tas av eller påmonteres på nytt. (hvis denne finnes).

## 6.6 ETTER BRUK

1. Stoppe maskinen (avsn. 6.5).
2. Koble fra tennpluggen (Fig.24.A).
3. Trykk på utløseren (Fig.24.B) og ta ut kontaktnøkkelen (Fig.24.C) (modeller med pulserende elektrisk startknapp).
4. Kjøøl ned motoren før maskinen settes bort til oppbevaring.
5. Foreta rengjøring (avsn. 7.4).
6. Kontroller at ingen deler har løsnet eller er skadet. Bytt eventuelt ut ødelagte deler, og stram eventuelt til skruer og bolter som har løsnet.

**VIKTIG** Hver gang maskinen står ubrukt eller uten tilsyn:

- Ta tennpluggen av sikringen (Fig.24.A).
- Ta ut nøkkelen (Fig.24.C) eller fjern batteriet (i modellene som har elektrisk startknapp).

## 7. ORDINÆRT VEDLIKEHOLD

### 7.1 GENERELT

 **Sikkerhetsbestemmelsene som skal følges er beskrevet i kap. 2. Disse bestemmelsene må nøye overholdes for å unngå alvorlig risiko eller farer.**

 **Før du utfører enhver kontroll, rengjøring eller vedlikehold/innstilling av maskinen:**

- **Stopp maskinen.**
- **Forsikre deg om at alle bevegelige deler har stoppet helt.**
- **Vent til motoren er tilstrekkelig avkjølt;**
- **Koble fra tennpluggen (Fig.24.A).**
- **Ta ut nøkkelen (Fig.24.C) eller fjern batteriet (i modellene som har elektrisk startknapp).**
- **Les igjennom instruksjonene som følger med.**
- **Bruk egnede klær, arbeidshansker og vernebriller.**
- Hyppighet og type inngrep er gjengitt i "vedlikeholdstabell". Tabellen vil hjelpe deg med å holde din maskin effektiv og sikker. I tabellen angis de viktigste inngrepene og hvor ofte de skal utføres. Foreta operasjonen i samsvar med det aktuelle intervallet.
- Bruk av uoriginale reservedeler og tilbehør kan ha negativ påvirkning på maskinens funksjon og sikkerhet. Produsenten fraskriver

- seg ethvert ansvar ved skader, ulykker eller lesjoner som skyldes ovennevnte produkter.
- Originale reservedeler leveres av serviceverksteder og autoriserte forhandlere.

**VIKTIG** Alt vedlikeholds- og justeringsarbeid som ikke er beskrevet i denne bruksanvisningen skal foretas av din forhandler eller et spesialverksted.

### 7.2 PÅFYLLING AV DRIVSTOFF

Sett gressklipperen i rett posisjon og godt plantet på bakken.

 **Fylling av drivstoff må skje mens maskinen er avskrudd og tennpluggen er tatt av sikringen.**

Fyll drivstoff i tråd med måten og forskriftene som står bekrevet i motorens instruksjonshåndbok.

 **Maskinene som kan lagres vertikalt (kap. 9.1) har en drivstofftank som inneholder en drivstoffmåler. Ikke fyll tanken over bunnen av drivstoffmåleren (Fig.21.A).**

**VIKTIG** Unngå å helle bensin på motorens eller maskinens plastdeler for å unngå å skade disse, og fjern umiddelbart ethvert spor av bensin som eventuelt har rent utover. Garantien dekker ikke skader på plastdelene som er forårsaket av bensin.

**MERK** Drivstoffet er forgjengelig og skal derfor ikke forbli i tanken i mer enn 30 dager. Tanken skal kun fylles opp med tilstrekkelig drivstoff til å ferdigstille arbeidet før den settes til oppbevaring for en lengre periode (kap. 9).

### 7.3 KONTROLL / ETTERFYLLING AV MOTOROLJE

Fyll/etterfyll motorolje i tråd med måten og forskriftene som står bekrevet i motorens instruksjonshåndbok. Jevnlig utskifting av motorolje som oppgitt i motorens bruksanvisning er avgjørende for maskinens varighet og riktige funksjon. Husk på å fylle på olje før maskinen brukes igjen på ny.

### 7.4 RENHOLD

Etter hver bruk må man utføre rengjøring ved å følge følgende instruksjoner:

#### 7.4.1 Rengjøring av maskinen

- Pass alltid på at luftinntakene er fri for partikler.
- Ikke bruk sterke væsker til rengjøringen av chassiset.
- Hold gressklipperen, spesielt motoren, fri for gressrester, løv eller overflødig fett for å redusere risikoen for brann.
- Vask maskinen grundig med vann etter hver klipp.

#### 7.4.2 Rengjøring av klippehøyden

- Fjern gressrester og søle som har samlet seg inni chassiset etter hver bruk for å unngå at dette tørker og gjør det vanskelig å starte opp igjen neste gang.

- Dersom det er nødvendig med tilgang til undersiden, hell maskinen kun mot den siden som er angitt i motorens bruksanvisning, og følg anvisningene. Pass på at maskinen står stabilt før det utføres et inngrep.

- **I tilfelle sideutkast eller utkast bak:** hvis montert, må man fjerne deflektoren for utkast.

Før innvendig vask av klippeenheten, må du gjøre følgende:

1. Fjern oppsamleren.
2. Koble vannslangen til koblingen (Fig.22.A).
3. Sett klippehøyden i helt senket stilling.
4. Stå alltid bak gressklipperens styre.
5. Skru på motoren

Lakken på innsiden av chassiset bli borte med tiden på grunn av det klippede gressets slipevirkning; i så tilfelle må du gripe inn øyeblikkelig ved å lakkere et strøk med antirust lakk, dette for å forhindre rustdannelse som ville føre til korrosjon av metallet.

### 7.4.3 Rengjøring av oppsamlersekken

1. Tøm oppsamlersekken.
2. Rist den for å få ut alle rester av gress og jord.
3. Vask den, skyll av den og sprø den ut slik at den tørker hurtig.

### 7.5 FESTESKRUER OG -MUTRER

Hold bolter, skruer og mutrer trukket godt til, for å være sikker på at maskinen alltid er sikkert å bruke.

### 7.6 BATTERI

Batteriet leveres med modellene som har elektrisk startknapp. For instruksjonene som angår batteriets levetid, lading, fjerning og vedlikehold av batteriet, må man følge instruksjonene i motorhåndboken.

Ved motorene (Fig.17.A.3) har ikke batteriet behov for lading. Kun i nødsfall kan det lades opp ved bruk av en ekstern USB ladeenhet (følger ikke med maskinen).

Følg anvisningene i motorens bruksanvisning

### 7.7 REGULERING AV HASTIGHETSVELGERENS KABEL

Denne reguleringen må utføres når spaken (Fig.23.A) ikke lenger blir værende i posisjon «».

**VIKTIG** Reguleringen må utføres med avslått motor.

Hold spaken (Fig.23.A) i posisjon «», og drei kabelens regulator (Fig.23.B) i pilretningen, helt til spaken holdes i posisjon.

## 8. EKSTRAORDINÆRT VEDLIKEHOLD

 **Før du utfører enhver kontroll, rengjøring eller vedlikehold/innstilling av maskinen:**

- **Stopp maskinen.**
- **Forsikre deg om at alle bevegelige deler har stoppet helt.**
- **Vent til motoren er tilstrekkelig avkjølt;**
- **Koble fra tennpluggghetten (Fig.24.A).**
- **Ta ut nøkkelen (Fig.24.C) eller fjern batteriet (i modellene som har elektrisk startknapp).**
- **Les igjennom instruksjonene som følger med.**
- **Bruk egnede klær, arbeidshansker og vernebriller.**

### 8.1 KLIPPEINNRETNING

En uskarp klippeinnretning river bort gresset og gir en gul plen.

 **Ikke ta på klippeinnretningen før tenningsnøkkelene er tatt ut og klippeinnretningen har stoppet helt.**

 **Alle oppgaver med klippeinnretningene (demontering, sliping, balansering, gjenmontering og/eller bytting) er krevende arbeid som forutsetter spesialkompetanse, foruten bruk av særskilt utstyr. Av sikkerhetsmessige årsaker skal derfor disse alltid utføres ved et spesialverksted.**

 **Skift alltid ut klippeinnretningen hvis den er skadet, skreiv eller slitt, sammen med skruene som følger med, for slik å opprettholde balanseringen.**

**VIKTIG** Bruk alltid originale klippeinnretninger, ved å gjengi koden som indikerer i tabellen "Tekniske Data".

På grunn av produktutvikling kan ovennevnte klippeinnretninger med tiden blir erstattet ved andre med tilsvarende egenskaper for kompatibilitet og sikker funksjon.

## 9. OPPBEVARING

Når maskinen skal lagres:

1. Start motoren ute i friluft og la den gå på tomgang helt til den stanser, slik at alt drivstoffet som er igjen i forgasseren brukes opp.
2. Kjøll ned motoren.
3. Koble fra tennpluggghetten (Fig.24.A).
4. Ta ut nøkkelen (Fig.24.C) eller fjern batteriet (i modellene som har elektrisk startknapp).
5. Rengjør maskinen skikkelig (avsn. 7.4).
6. Kontroller at det ikke finnes skader på maskinen. Kontakt eventuelt et autorisert servicesenter.
7. Maskinen må lagres:
  - På et tørt sted.
  - Beskyttet mot dårlig vær.
  - Helst tildekket med en lerretsduk.
  - Utilgjengelig for barn.
  - Pass på å fjerne nøkler eller redskaper brukt til vedlikeholdet.

### 9.1 VERTIKAL FJERNING

Om nødvendig, kan enkelte modeller (se Tabellen med Tekniske Data) lagres vertikalt (Fig.25.0).



**Ikke lagre maskinen i vertikal posisjon med tanken fylt over bunnen av drivstoffmåleren (Fig.21.A).**

Gå frem på følgende måte:

1. Senk ned chassis til klippehøyde "3" (avsn. 5.7).
2. Fra arbeidsposisjonen aktiverer du begge spakene som finnes på sidene på håndtaket (Fig.15.B) (Type "I"- "II") og hold dem i posisjon.
3. Bøy forsiktig håndtaket over i lukket posisjon.
4. Løft opp den fremre delen på maskinen (Fig.25.0).



**Heng opp maskinen slik at klippeinnretningen er vendt mot en vegg eller er tilstrekkelig tildekket, for å unngå uheldige eller tilfældige farer ved kontakt med personer, barn eller dyr.**



**Ikke lagre maskinen i en posisjon med en vinkel som overgår vertikal posisjon (90°); i dette tilfellet vil bensinen kunne lekke ut fra drivstofftanken.**



**Ikke forsøk vertikal lagring av maskiner som ikke har blitt bygget for dette formålet.**

## 10. FLYTTING OG TRANSPORT

Gjør følgende hver gang maskinen skal flyttes, løftes, transporteres eller stilles på skrå:

- Stoppe maskinen (avsn. 6.5).
- Forsikre deg om at alle bevegelige deler har stoppet helt.
- Koble fra tennpluggghetten (Fig.24. A).
- Ta ut nøkkelen (Fig.24.C) eller fjern batteriet (i modellene som har elektrisk startknapp).
- Bruk kraftige arbeidshansker.
- Grip fast i maskinen i punkter som gir et sikkert grep. Vær oppmerksom på vekten og vektfordelingen.
- Få hjelp av et tilstrekkelig antall personer, gitt maskinens vekt og transportmiddelets egenskaper, samt stedene der den skal settes og flyttes fra.
- Kontroller at bruk av maskinen ikke medfører skader på gjenstander og personer.

Gjør følgende ved transport av maskinen på et kjøretøy eller tilhenger:

- Bruk tilstrekkelig kraftige, brede og lange lasteramper.
- Kjør maskinen på med motoren av, ved et tilstrekkelig antall personer skyver den opp;
- Senk klippehøyden (par 5.7).
- Plasser maskinen slik at den ikke utgjør en fare for noen.
- Fest den skikkelig til transportmidlet med tau eller kjettinger for å unngå at den kan velte.



**Ikke transporter i vertikal posisjon maskinene som kan lagres vertikalt.**

## 11. SERVICE OG REPARASJONER

Denne bruksanvisningen gir alle nødvendige indikasjoner for å kjøre maskinen, samt informasjon om korrekt vedlikehold som kan utføres av brukeren. Alle vedlikeholds- og justeringsoppgaver som ikke er beskrevet i bruksanvisningen, må foretas hos

forhandleren eller ved et spesialverksted som har den kompetansen og det utstyret som kreves for å utføre arbeidet riktig. På denne måten opprettholdes maskinens opprinnelige sikkerhets- og driftsnivå. Inngrep utført ved uegnede verksteder eller av ukvalifiserte personer, fører til bortfall av garanti og hever produsenten for enhver forpliktelse og ethvert ansvar.

- Kun autoriserte servicesenter kan utføre reparasjoner og vedlikehold i garantitiden.
- Autoriserte serviceverksteder bruker utelukkende originale reservedeler. Originale reservedeler og tilbehør har blitt utviklet spesifikt for disse maskinene.
- Uoriginale reservedeler og tilbehør er ikke godkjent: ved bruk av uoriginale reservedeler og tilbehør settes maskinens sikkerhet i fare og løser Produsenten fra ethvert ansvar og forpliktelse.

## 12. GARANTIENS DEKNING

Garantivilkårene gjelder kun for forbrukere, det vil si brukere som ikke er profesjonelle fagfolk. Garantien dekker alle defekter ved materialer og fabrikasjon som måtte oppstå i løpet av garantiperioden og som har blitt godkjent av Forhandleren fin eller et spesialisert servicesenter. Garantien utstrekning begrenser seg til reparasjon og utskifting av den defekte komponenten. Det anbefales å levere maskinen inn til et autorisert serviceverksted for vedlikehold, assistanse og kontroll av sikkerhetsanordningene en gang i året. Garantien utstrekning er underordnet regelmessig vedlikehold av maskinen. Brukeren må nøye følge alle vedlagte instruksjoner. Garantien dekker ikke feil som følger av:

- Manglende kjennskap til vedlagt dokumentasjon (Instruksjonshåndbok).
- Profesjonell bruk.
- Uoppmerksomhet, forsømmelse.
- Eksterne årsaker (lynnedslag, støt, forekomsten av fremmedlegemer inne i maskinen) eller ulykker.
- Uegnet bruk og montering eller som ikke er tillatt av produsenten.
- Dårlig vedlikehold.
- Endring av maskinen.
- Bruk av uoriginale reservedeler (tilpassede deler).
- Bruk av utstyr som ikke følger med, eller som ikke er godkjent av produsenten.

Dessuten dekker garantien ikke:

- Ordinære/ekstraordinære vedlikeholdsoperasjoner (beskrevet i instruksjonshåndboken).
  - Normal slitasje av forbruksmaterialer som drivremmer, vribor, lys, hjul, sikkerhetsbolter og ledninger.
  - Normal slitasje.
  - Estetisk forringelse av maskinen på grunn av bruk.
  - Stoff, olje, bensin, smørefett,
  - Støttene ved klippeinnretningene.
  - Tilleggskonstanter som eventuelt knyttes til garanti, slik som overføring til brukeren, transport av maskinen til Forhandler, leie av erstatningsutstyr eller innleie av et eksternt firma for alle vedlikeholdsarbeidene.
- Garantien på de termiske motorene, som ikke omfatter "ST." motorene dekkes av garantien fra den gjeldende motorprodusenten, innenfor vilkårene og betingelsene spesifisert av denne produsenten. Kjøperen er beskyttet av gjeldende nasjonale lover. Kjøperens lovfestede nasjonale rettigheter kan ikke på noen måte begrenses av denne garantien.

### 13. VEDLIKEHOLDSTABELL

Inngrep	Hypighet	Merknader
<b>MASKIN</b>		
Kontroll av alle fester	Før hver bruk	avsn. 7.5
Sikkerhetskontroller/kontroll av betjeningsutstyr	Før hver bruk	avsn. 6.2
Kontroll av sikringer ved utkast bak / på siden.	Før hver bruk	avsn. 6.2.1
Kontroll av oppsamlersekken, deflektor ved utkast på siden.	Før hver bruk	avsn. 6.2.1
Kontroll av klippeinnretningen	Før hver bruk	avsn. 6.2.1
Generell rengjøring og kontroll	Etter hver bruk	avsn. 7.4
Kontroll av eventuelle skader som finnes på maskinen. Kontakt eventuelt et autorisert servicesenter.	Etter hver bruk	-
Regulering av hastighetsvelgerens kabel	**	avsn. 7.7
Bytte av klippeinnretningene	-	avsn. 8.1 ***
<b>MOTOR</b>		
Kontroll / etterfylling av drivstoff	Før hver bruk	avsn. 6.1.1 / 7.2 *
Kontroll / etterfylling av motorolje	Før hver bruk	avsn. 6.1.1 / 7.3 *
Kontroll og rengjøring av luftfilteret	*	*
Kontroll og rengjøring av tennpluggkontaktene	*	*
Utskifting av tennplugg	*	*
Batteriets lading	*	avsn. 7.6 *

\* Se motorhåndboken.

\*\* Operasjon som må utføres ved første tegn til feilfunksjon

\*\*\* Inngrep som må utføres av forhandleren eller et spesialverksted

### 14. IDENTIFISERING AV PROBLEMER

Hvis problemene fortsetter etter at du har utført disse forbedringsforslagene, må du ta kontakt med forhandleren.		
PROBLEM	MULIG ÅRSAK	LØSNING
1. Motoren starter ikke eller stanser etter kort tid.	Feil startprosedyre	Følg instruksjonene (se kap. 6.3).
	Det mangler olje eller bensin i motoren.	Kontroller olje- og bensinnivået.
	Skitten tennplugg eller feil elektrodeavstand.	Kontroller tennpluggen (Se motorhåndboken).
	Tilstoppet luftfilter.	Rengjør og/eller skift ut filteret (Se motorhåndboken).
	Problemer med forgasseren.	Kontakt et autorisert servicesenter.
	Gressklipperen ble ikke tømt for bensin på slutten av forrige sesong. Flytelelementet kan være blokkert.	Se motorhåndboken og ta kontakt med et godkjent servicesenter.

2. Motoren fungerer ujevnt eller har utilstrekkelig effekt, eller den stopper under bruk.	Tilstoppet luftfilter.	Rengjør og/eller skift ut filteret (Se motorhåndboken).
	Skitten tennplugg eller feil elektrodeavstand.	Kontroller tennpluggen (Se motorhåndboken).
	Problemer med forgasseren.	Kontakt et autorisert servicesenter.
3. Hvis motoren får for mye drivstoff.	Starthåndtaket har blitt beveget gjentatte ganger mens chocken var på.	Se motorhåndboken.
	Starthåndtaket har blitt beveget gjentatte ganger mens tennpluggen var av.	Sett på tennpluggen og prøv og start motoren. (Se motorhåndboken).
4. Det klypte gresset samles ikke lenger i sekken for oppsamling.	Klippeinnretningen har truffet et fremmedlegeme og har fått et støt.	Slå av motoren og koble fra tennpluggen. Ta kontakt med et servicesenter for eventuell utskifting av klippeinnretningen (avsn. 8.1).
	Chassiset er skittent innvendig.	Rengjør chassiset innvendig for å forenkle transporten av gresset mot oppsamlersekken (avsn. 7.4.2).
5. Gresset er vanskelig å klippe.	Klippeinnretningen er ikke i god stand.	Ta kontakt med et servicesenter for sliping eller utskifting av klippeinnretningen.
6. Man registrerer støy og/eller vibrasjoner under arbeidet.	Deler er ødelagte eller har løsnet. Pluggen på klippeinnretningen sitter ikke på plass.	Stopp maskinen og trekk ut tennpluggledningen (Fig.24.0). Kontroller om det finnes skader. Kontroller om det finnes deler som har løsnet, og stram dem godt. Kontrollene, byttene eller reparasjonene må utføres ved et autorisert servicesenter.
	Klippeinnretningen har løsnet eller er skadet.	Slå av motoren og koble fra tennpluggen (Fig.24.0). Ta kontakt med et Servicesenter for kontroll, utskiftninger eller reparasjoner (avsn. 8.1).

## 15. TILBEHØR PÅ FORESPØRSEL

### 15.1 "MULCHING"-SETT

Finmaler det klypte gresset og lar det ligge på plenen i stedet for å bruke sekken for oppsamling (for maskiner der dette er utstyrt) (Fig.26.0).

**SPIS TREŚCI**

1. INFORMACJE OGÓLNE.....	1
1.1 Jak posługiwać się instrukcją obsługi .....	1
1.2 Odnosińki .....	1
2. ZASADY BEZPIECZEŃSTWA .....	2
2.1 Instruktaż.....	2
2.2 Czynności wstępne .....	2
2.3 Podczas użytkowania .....	2
2.4 Konserwacja, przechowywanie i transport .....	3
2.5 Ochrona środowiska .....	3
3. ZAPOZNANIE SIĘ Z MASZYNĄ .....	3
3.1 Opis maszyny i jej przeznaczenie.....	3
3.2 Oznakowanie bezpieczeństwa .....	4
3.3 Etykieta znamionowa .....	4
3.4 Podstawowe części .....	4
4. MONTAŻ.....	5
4.1 Elementy montażowe .....	5
4.2 Montaż pojemnika na trawę .....	5
4.3 Montaż uchwytu .....	5
5. ELEMENTY STERUJĄCE .....	5
5.1 Uchwyt do uruchamiania ręcznego .....	5
5.2 Przycisk rozruchu elektrycznego.....	5
5.3 Sterowanie regulacją obrotów silnika .....	5
5.4 Sterownik wariatora prędkości.....	6
5.5 Linka hamulca silnika / urządzenia tnącego.....	6
5.6 Dźwignia włączania napędu .....	6
5.7 Regulacja wysokości koszenia.....	6
6. UŻYTKOWANIE MASZYNY .....	6
6.1 Czynności wstępne .....	6
6.2 Kontrole bezpieczeństwa.....	7
6.3 Uruchomienie .....	8
6.4 Praca .....	8
6.5 Zatrzymanie .....	9
6.6 Wskazówki po zakończeniu użytkowania.....	9
7. KONSERWACJA ZWYCZAJNA .....	10
7.1 Informacje ogólne .....	10
7.2 Uzupelnianie paliwa .....	10
7.3 Kontrola / uzupełnianie oleju silnikowego .....	10
7.4 Czyszczenie .....	10
7.5 Nakrętki i śruby mocujące .....	11
7.6 Akumulator .....	11
7.7 Regulacja linki wariatora.....	11
8. KONSERWACJA NADZWYCZAJNA .....	11
8.1 Urządzenie tnące .....	11
9. MAGAZYNOWANIE .....	11
9.1 Przechowywanie w pionie.....	11
10. PRZEMIESZCZANIE I TRANSPORT.....	12
11. SERWIS I NAPRAWA .....	12
12. ZAKRES GWARANCJI.....	12
13. TABELA CZYNNOŚCI KONSERWACYJNYCH .....	13
14. IDENTYFIKACJA USTEREK.....	14
15. AKCESORIA NA ZAMÓWIENIE.....	15
15.1 Zestaw mulczujący.....	15

**1. INFORMACJE OGÓLNE****1.1 JAK POSŁUGIWAĆ SIĘ INSTRUKCJĄ OBSŁUGI**

W tekście instrukcji, niektóre paragrafy zawierające szczególnie ważne informacje dotyczące bezpieczeństwa lub funkcjonowania maszyny, są wyszczególnione na różne sposoby, według następujących zasad:

**UWAGA LUB WAŻNE** *Dostarcza dokładniejsze omówienie lub dodatkowe elementy w stosunku do podanych poprzednio wskazówek, w celu uniknięcia uszkodzenia maszyny lub spowodowania strat.*

Symbol  wskazuje na zagrożenie. Niezastosowanie się do tego ostrzeżenia może spowodować obrażenia ciała użytkownika lub osób trzecich i/lub spowodować szkody materialne.

- Paragrafy oznaczone kwadracikiem z krawędzią .....
- z szarych kropek wskazują na opcjonalne .....
- funkcje niewystępujące we wszystkich modelach .....
- opisanych w niniejszej instrukcji. Sprawdzić, czy .....
- dana opcja obecna jest w zakupionym modelu. ....

Wszystkie określenia "przedni", "tylny", "prawy" i "lewy" odnoszą się do pozycji siedzącej operatora obsługującego maszynę.

**1.2 ODNOŚNIKI****1.2.1 Rysunki**

Rysunki w niniejszej instrukcji zostały kolejno ponumerowane: 1, 2, 3, itd. Elementy przedstawione na rysunkach zostały oznaczone literami A, B, C, itd. Oznaczenie elementu C na rysunku 2 to: "Patrz rys. 2.C" lub po prostu "(rys. 2.C)". Ilustracje mają charakter poglądowy. Części składowe Państwa maszyny mogą nieco różnić się od elementów przedstawionych na rysunkach.

**1.2.2 Tytuły**

Podręcznik podzielony jest na rozdziały i paragrafy. Tytuł paragrafu "2.1 Instruktaż" to podtytuł "2. Zasady bezpieczeństwa". Odniesienia do tytułów lub paragrafów są oznaczone skrótami rozdz. lub par. i opatrzone odpowiednim numerem. Przykład: „rozd. 2” lub „par. 2.1”



## 2. ZASADY BEZPIECZEŃSTWA

### 2.1 INSTRUKTAŻ



**Zapoznać się dokładnie z systemem sterowania i właściwym sposobem użytkowania maszyny. Opanować sposób natychmiastowego zatrzymania silnika. Nieprzestrzeżenie ostrzeżeń i instrukcji może spowodować pożary i/lub ciężkie zranienia.**

- W żadnym razie nie należy pozwolić, aby urządzenie było użytkowane przez dzieci lub osoby nieposiadające wystarczającej wiedzy na temat instrukcji obsługi. Miejscowe przepisy prawne mogą określić najniższą granicę wieku dla użytkowników.
- Nigdy nie należy użytkować urządzenia jeśli użytkownik jest w stanie przemęczenia, złego samopoczucia lub po zażyciu lekarstw oraz pod wpływem narkotyków, alkoholu lub innych szkodliwych substancji, które mogą zaburzyć jego refleksy czy uwagę.
- Nie należy przewozić na niej dzieci lub innych pasażerów.
- Należy pamiętać, że operator lub użytkownik jest odpowiedzialny za wypadki i nieoczekiwane wydarzenia, które mogą zaistnieć wobec innych osób lub ich własności. Ocena ryzyka związanego z cechami terenu przeznaczonego do pracy, a także wybór środków ostrożności gwarantujących bezpieczeństwo działania zarówno sobie, jak i osobom postronnym, wchodzi w zakres obowiązków osób użytkujących urządzenie z zwłaszcza jeśli chodzi o pracę na zboczach, terenach nieregularnych, śliskich lub niestabilnych.
- W przypadku odstąpienia lub wypożyczenia maszyny osobom trzecim, należy upewnić się, że użytkownik zapoznał się z instrukcjami użytkowania zawartymi w niniejszej instrukcji obsługi.

### 2.2 CZYNNOŚCI WSTĘPNE

#### Środki ochrony indywidualnej (ŚOI)

- Nosić odpowiednią odzież, wytrzymałe obuwie robocze z podeszwą antypoślizgową i długie spodnie. Nie uruchamiać urządzenia bez obuwia lub w sandałach. Stosować środki ochrony słuchu.
- Korzystanie z ochronników słuchu może zmniejszyć zdolność słyszenia ewentualnych ostrzeżeń (krzyków lub alarmów). Zwrócić szczególną uwagę na to, co dzieje się w pobliżu obszaru roboczego.
- Zakładać rękawice robocze we wszystkich sytuacjach zagrożenia dla rąk.
- Nie zakładać szali, koszul, naszyjników, bransoletek i innych akcesoriów wiszących lub wyposażonych w sznurki, które mogłyby zaplątać się w maszynę lub w inne przedmioty i materiały znajdujące się w miejscu pracy.
- Związać odpowiednio długie włosy.

#### Obszar roboczy / Maszyna

- Skontrolować dokładnie całą przestrzeń roboczą i usunąć to wszystko, co mogłoby zostać wyrzucone przez maszynę lub spowodować uszkodzenie urządzenia tnącego/części obracających się (kamienie, gałęzie, druty stalowe, kości, itp.).

#### Silnik spalinowy: paliwo



**ZAGROŻENIE!** Paliwo jest substancją łatwopalną.

- Przechowywać paliwo w homologowanych zbiornikach na paliwo, w miejscach bezpiecznych, z dala od źródeł ciepła czy ognia.
- Przechowywać pojemniki oczyszczone z liści, trawy lub nadmiernego smaru.
- Nie pozostawiać zbiorników w zasięgu dostępu dzieci.
- Nie palić podczas podczas tankowania lub uzupełniania paliwa oraz podczas obchodzenia się z paliwem.
- Tankować przy użyciu lejka, tylko na zewnątrz.
- Unikać wdychania oparów paliwa.
- Nie dolewać paliwa, ani nie zdejmować korka ze zbiornika, gdy silnik jest w ruchu lub, kiedy jest nagrany.
- Otworzyć powoli korek zbiornika pozwalając na stopniowe rozładowanie wewnętrznego ciśnienia.
- Nie należy zbliżać źródła ognia do otworu zbiornika, by sprawdzić jego zawartość.
- W razie przelania się benzyny, nie należy uruchamiać silnika, lecz przestawić maszynę z miejsca rozlania się paliwa w celu uniknięcia sytuacji sprzyjającej wybuchowi pożaru dopóki paliwo się nie ulotni i opary benzyny nie rozproszą się.
- Natychmiast wyczyścić wszystkie resztki benzyny rozlanej na maszynę lub na ziemię.
- Zawsze należy i zakręcić dobrze korki zbiornika i pojemnika benzyny.
- Nie uruchamiać maszyny w miejscu, gdzie dokonano wlewania paliwa; uruchomienie silnika musi być dokonywane w odległości przynajmniej 3 metrów od miejsca, w którym wlewano paliwo.
- Nie dopuścić do kontaktu paliwa z odzieżą i, jeśli to nastąpi, zmienić odzież przed uruchomieniem silnika.

### 2.3 PODCZAS UŻYTKOWANIA

#### Obszar roboczy

- Nie używać silnika w zamkniętych pomieszczeniach, w których mogą się nagromadzić niebezpieczne spaliny zawierające tlenek węgla. Czynności rozruchu muszą być wykonywane na świeżym powietrzu lub w pomieszczeniu o dobrej wentylacji. Pamiętaj, że spaliny silnika są trujące.
- Podczas rozruchu maszyny nie kierować tłumika czyli gazu wydechowego w stronę materiałów łatwopalnych.
- Nie używać maszyny na obszarze zagrożonym wybuchem, w obecności łatwopalnych cieczy, gazów lub pyłów. Narzędzia elektryczne wytwarzają iskry, które mogą spowodować zapalenie pyłu lub oparów.
- Należy pracować tylko przy świetle dziennym lub przy dobrym oświetleniu sztucznym oraz przy dobrej widoczności.
- Oddalić z miejsca pracy osoby postronne, dzieci i zwierzęta. Dzieci powinny się znajdować pod opieką drugiej osoby dorosłej.
- Należy unikać pracy na mokrej nawierzchni, w deszczu, w przypadku ryzyka wystąpienia burzy w szczególności z prawdopodobieństwem błyskawic.
- Zwróć szczególną uwagę na nierówności terenu (grzbiety, wgłębienia), pochyłości, ukryte zagrożenia i ewentualne przeszkody które mogą ograniczać widoczność.
- Zachować szczególną ostrożność w pobliżu stromych zboczy, rowów czy wałów ochronnych. Maszyna

może się przewrócić, jeżeli jedno z kół wyjdzie poza krawędź lub nastąpi osunięcie się krawędzi.

- Kosicę w poprzek zbocza i nigdy w górę/w dół, zachowując ostrożność szczególnie w momencie zmiany kierunku i upewniając się, że urządzenie jest stabilne, i że koła nie napotkały na przeszkody (kamienie, gałęzie, korzenie itd.), które mogłyby spowodować poślizg boczny lub utratę kontroli nad maszyną.
- Podczas użytkowania maszyny w pobliżu drogi, należy zwracać uwagę na ruch samochodowy.
- Aby uniknąć ryzyka pożaru, nie pozostawiać urządzenia silnikowego wśród liści, suchej trawy lub innych łatwopalnych materiałów.

#### Sposób postępowania

- Zachować ostrożność podczas cofania. Przed i w czasie cofania należy oglądać się za siebie, żeby w porę spostrzec ewentualne przeszkody.
- Nigdy nie biegać, lecz chodzić.
- Unikać sytuacji, które mogą spowodować, że jest się ciągniętym przez kosiarkę.
- Trzymać zawsze ręce i stopy daleko od narzędzia tnącego, szczególnie podczas uruchamiania, jak i obsługi maszyny.
- Uwaga: element tnący obraca się nadal przez kilka sekund nawet po odłączeniu lub po wyłączeniu silnika.
- Trzymać się zawsze z dala od otworu wyrzutowego.
- Podczas użytkowania nie dotykać poszczególnych części rozgranego silnika. Ryzyko oparzenia.

**⚠ W przypadku uszkodzeń lub wypadków przy pracy, należy natychmiast wyłączyć silnik i oddalić maszynę tak, aby nie powodować dalszych szkód; w przypadku wypadków z obrażeniami ciała obsługującego lub osoby trzeciej, natychmiast aktywować procedurę pierwszej pomocy, najbardziej właściwą do zaistniałej sytuacji i zwrócić się do placówki zdrowia w celu poddania się niezbędnej kuracji. Dokładnie usunąć wszelkie pozostałości, które mogłyby spowodować szkody lub obrażenia osób lub zwierząt, gdyby pozostały nieusunięte.**

#### Ograniczenia w użytkowaniu

- Nigdy nie należy używać maszyny z uszkodzonymi, brakującymi lub niewłaściwie zamontowanymi zabezpieczeniami (pojemnik na trawę, ochrona wyrzutu bocznego, ochrona wyrzutu tylnego).
- Nie używać maszyny, gdy akcesoria/narzędzia nie są zainstalowane w odpowiednich miejscach.
- Nie wyłączać, odłączać, usuwać lub modyfikować istniejących systemów bezpieczeństwa / mikro-przełączników.
- Nie wolno modyfikować ustawień silnika, ani nadmiernie zwiększać obrotów silnika. Przy pracy silnika na wysokich obrotach zwiększa się ryzyko spowodowania obrażeń ciała.
- Nie przeciążać maszyny i nie używać jej do wykonywania ciężkich prac; użycie odpowiedniego urządzenia obniża ryzyko wypadków i polepsza jakość pracy.

### 2.4 KONSERWACJA, PRZECHOWYWANIE I TRANSPORT

Regularna konserwacja i właściwe przechowywanie maszyny pozwalają zapewnić bezpieczeństwo użytkownika i wysoką wydajność.

#### Konserwacja

- Nigdy nie używać maszyny, gdy jej części składowe są zużyte lub uszkodzone. Zużyte lub uszkodzone części muszą być wymienione, nie mogą być nigdy naprawiane.
- W celu ograniczenia ryzyka pożaru, regularnie sprawdzać, czy nie występują wycieki oleju i/lub paliwa.
- Podczas czynności regulacyjnych maszyny, należy zachować ostrożność, aby zapobiec uwięzieniu palców pomiędzy urządzeniem tnącym w ruchu i częściami stałymi maszyny.

**⚠ Poziom hałasu i drgań podany w niniejszych instrukcjach stanowi maksymalną dopuszczalną wartość tych parametrów podczas użytkowania maszyny. Stosowanie źle wyważonego narzędzia tnącego, zbyt wysoka prędkość, nieprawidłowe wykonywanie konserwacji lub jej brak wpływają w istotny sposób na zwiększenie emisji hałasu i poziomu drgań. W związku z powyższym należy powziąć środki zapobiegawcze mające na celu usunięcie ewentualnych skutków zbyt wysokiego hałasu i nadmiernych drgań, wykonywać regularną konserwację urządzenia, stosować ochronniki słuchu oraz robić przerwy podczas pracy.**

#### Magazynowanie

- Nie przechowywać maszyny z benzyną w zbiorniku, w pomieszczeniu, gdzie opary paliwa mogłyby przedostać się do płomienia, iskry lub źródła wysokiej temperatury.
- W celu zmniejszenia zagrożenia pożarowego, nie należy pozostawiać pojemników z odpadami wewnątrz pomieszczenia.

### 2.5 OCHRONA ŚRODOWISKA

Ochrona środowiska odgrywa ważną i priorytetową rolę podczas użytkowania urządzenia.

- Powinno się ono odbywać w trosce o dobro społeczeństwa i środowiska, w którym żyjemy.
- Unikać sytuacji, w której staje się ona elementem zakłócającym spokój otoczenia. Użytkować urządzenie tylko w stosownych godzinach (nigdy wcześniej rano albo w nocy, gdy hałas mógłby przeszkadzać innym osobom).
  - Przestrzegać skrupulatnie lokalnych przepisów dotyczących usuwania opakowań, zniszczonych części, czy jakichkolwiek innych elementów zanieczyszczających środowisko; odpady te nie mogą być wyrzucane do śmieci, ale muszą być oddzielone i składowane w odpowiednich punktach selektywnego gromadzenia odpadów, które przeprowadzą utylizację tych materiałów.
  - Należy skrupulatnie przestrzegać lokalnych przepisów dotyczących utylizacji odpadów.
  - Po ostatecznym zaniechaniu używania maszyny, nie porzucać jej w środowisku, lecz zwrócić się do punktu selektywnego gromadzenia odpadów, zgodnie z obowiązującymi lokalnymi przepisami.

## 3. ZAPOZNANIE SIĘ Z MASZYNĄ

### 3.1 OPIS MASZyny I JEJ PRZEZNACZENIE

**Maszyna jest kosiarką prowadzoną przez operatora pieszego.**

Zasadniczą częścią maszyny jest silnik, który napędza urządzenie tnące poruszające się pod obudową wyposażoną w koła i uchwyt.

Maszyna została skonstruowana w taki sposób, aby operator był w stanie ją prowadzić oraz uruchamiać podstawowe systemy sterowania, znajdując się z tyłu uchwytu, w bezpiecznej odległości od wirującego urządzenia tnącego. W przypadku oddalenia się operatora od maszyny, po upływie kilku sekund następuje zatrzymanie silnika oraz wirującego urządzenia tnącego.

### 3.1.1 Użytkowanie zgodne z przeznaczeniem

Maszyna została zaprojektowana i skonstruowana do koszenia (i zbierania) trawy w ogrodach i na terenach trawiastych o powierzchni dostosowanej do wydajności koszenia i prowadzona jest przez operatora pieszego.

Maszyna przeznaczona jest do:

1. Koszenia trawy i zbierania jej do pojemnika na trawę;
2. Koszenia trawy i wyrzucania jej na ziemię przez tylną część (jeśli dotyczy);
3. Cięcia trawy i wyrzutu bocznego trawy (jeśli dotyczy);
4. Koszenia trawy, rozdrabniania jej i rozpraszania po terenie (efekt mulczowania - jeśli dotyczy).

Stosowanie specjalnych akcesoriów dostarczanych przez producenta wraz z wyposażeniem standardowym lub nabywanych oddzielnie umożliwia wykonywanie pracy różnymi metodami, które są opisane w niniejszej instrukcji obsługi lub w instrukcjach towarzyszących poszczególnym akcesoriom.

### 3.1.2 Niewłaściwe użytkowanie

Jakiegokolwiek inne zastosowanie, odbiegające od powyżej opisanego, może okazać się niebezpieczne i powodować szkody wobec osób i/lub mienia.

Niewłaściwe użycie maszyny stanowią (przykładowo podane czynności, ale nie tylko):

- Przewożenie na maszynie osób, dzieci i zwierząt, gdyż może to spowodować ich upadek i poważne obrażenia lub też wpłynąć negatywnie na bezpieczeństwo jazdy.
- Bycie przewożonym przez maszynę;
- Wykorzystywanie maszyny do holowania lub popychania ładunków.
- Włączanie urządzenia tnącego na odcinkach pozbawionych trawy.
- Używanie maszyny do zbierania liści lub odpadów.
- Używanie maszyny do wyrównywania krzewów lub do koszenia roślinności, która nie jest rodzaju trawiastego.
- Jednoczesne użytkowanie maszyny przez więcej, niż jedną osobę.

**WAŻNE** Niewłaściwe użytkowanie maszyny prowadzi do utraty gwarancji i zwalnia producenta od wszelkiej odpowiedzialności, obciążając użytkownika wszelkimi zobowiązaniami wynikającymi ze szkód lub strat spowodowanych, własnych lub wobec osób trzecich.

### 3.1.3 Typologia użytkowników

Niniejsza maszyna jest przeznaczona do użytku przez konsumentów, czyli nieprofesjonalnych operatorów. Niniejsze urządzenie przeznaczone jest "do użytku hobbystycznego".

**WAŻNE** Niniejsza maszyna powinna być użytkowana przez jednego operatora.

## 3.2 OZNAKOWANIE BEZPIECZEŃSTWA

Na urządzeniu pojawiają się różne symbole (rys.2.0). Ich zadaniem jest przypomnienie użytkownikowi o konieczności zachowania ostrożności i uwagi podczas korzystania z maszyny. Znaczenie symboli:



**Uwaga** Przeczytać niniejsze instrukcje obsługi przed rozpoczęciem użytkowania maszyny.



**Ostrzeżenie!** Nie wkładać dłoni ani stóp do wnętrza obudowy urządzenia tnącego. Przed wykonaniem jakichkolwiek prac konserwacyjnych, czy naprawczych, należy odłączyć fajkę świecy i przeczytać instrukcję obsługi.



**Zagrożenie! Możliwość wyrzucania przedmiotów.** Nie dopuszczać, aby podczas użytkowania maszyny osoby postronne przebywały na obszarze pracy.



**Zagrożenie! Ryzyko skaleczeń.** Urządzenie tnące w ruchu. Nie wkładać dłoni ani stóp do wnętrza obudowy urządzenia tnącego.

**WAŻNE** Należy wymienić uszkodzone lub nieczytelne etykiety. Zwrócić się o nowe etykiety do autoryzowanego serwisu.

## 3.3 ETYKIETA ZNAMIONOWA

Etykieta znamionowa zawiera następujące dane (rys.1.0).

1. Poziom mocy akustycznej
2. Znak zgodności CE.
3. Rok produkcji.
4. Typ urządzenia.
5. Numer fabryczny.
6. Nazwa i adres producenta.
7. Kod wyrobu.
8. Moc znamionowa i maksymalna prędkość obrotowa silnika.
9. Ciężar w kg.

Zapisać dane identyfikacyjne urządzenia w odpowiednich polach na etykiecie zamieszczonej z tyłu okładki.

**WAŻNE** Używać danych identyfikacyjnych zamieszczonych na etykiecie w przypadku kontaktowania się z autoryzowanym serwisem.

**WAŻNE** Przykładowa Deklaracja Zgodności znajduje się na ostatnich stronach instrukcji.

## 3.4 PODSTAWOWE CZĘŚCI

Urządzenie składa się z następujących elementów głównych, które spełniają następujące funkcje (rys.1.0):

- A. **Podwozie:** jest to obudowa, która zabezpiecza obrotowe urządzenie tnące.

- B. **Silnik:** wprawia w ruch zarówno urządzenie tnące jak i dostarcza napędu na koła (jeśli jest przewidziany).
- C. **Urządzenie tnące:** jest to element przeznaczony do koszenia trawy.
- D. **Osłona tylnego wyrzutu trawy:** jest to obudowa zabezpieczająca, której zadaniem jest zatrzymanie ewentualnych przedmiotów zgarniętych przez urządzenie tnące i uniemożliwienie wyrzucania ich z dala od maszyny.
- E. **Deflektor tylnego wyrzutu trawy (jeżeli jest przewidziany):** poza wyrzucaniem z tyłu ściętej trawy jest także elementem zabezpieczającym, gdyż zatrzymuje ewentualnie zebrane urządzeniem tnącym przedmioty, nie pozwalając na ich odrzucenie z dala od maszyny.
- F. **Osłona bocznego wyrzutu trawy (jeżeli jest przewidziany):** jest to obudowa zabezpieczająca, której zadaniem jest zatrzymanie ewentualnych przedmiotów zgarniętych przez urządzenie tnące i uniemożliwienie wyrzucania ich z dala od maszyny.
- G. **Deflektor bocznego wyrzutu trawy (jeżeli jest przewidziany):** poza wyrzutem bocznym ściętej trawy jest także elementem zabezpieczającym, gdyż zatrzymuje ewentualnie zgarnięte przez urządzenie tnące przedmioty, uniemożliwiając ich wyrzucanie z dala od maszyny.
- H. **Pojemnik na trawę:** poza zbieraniem ściętej trawy jest także elementem zabezpieczającym, gdyż zatrzymuje przedmioty zagarnięte przez urządzenie tnące, uniemożliwiając ich wyrzucanie z dala od maszyny.
- I. **Uchwyt:** jest to pozycja robocza operatora maszyny. Jego długość sprawia, że operator w czasie pracy zawsze zachowuje bezpieczny dystans do wirującego urządzenia tnącego.
- J. **Linka hamulca silnika / urządzenia tnącego:** to jest dźwignia, która umożliwia uruchamianie i zatrzymywanie silnika, a jednocześnie włącza/ wylacza urządzenie tnące.
- K. **Dźwignia włączania napędu:** jest to dźwignia, która włącza napęd na koła i umożliwia przemieszczanie się maszyny.

## 4. MONTAŻ

 **Zasady bezpieczeństwa, których należy przestrzegać podczas korzystania z urządzenia opisane są w rozdz. 2. Postępować zgodnie z poniższymi instrukcjami, aby uniknąć poważnych zagrożeń i niebezpieczeństw podczas pracy maszyny.**

W celu ułatwienia magazynowania i transportu, niektóre części składowe maszyny nie są montowane bezpośrednio w fabryce, ale muszą być skompletowane po uprzednim rozpakowaniu, zgodnie z poniżej podaną instrukcją.

 **Rozpakowanie i dokończenie montażu musi być wykonane na równym i twardym podłożu, przy zachowaniu wystarczającej przestrzeni na przemieszczanie maszyny i opakowań, korzystając zawsze z odpowiednich przyrządów. Nie używać maszyny przed zakończeniem działań opisanych w sekcji "MONTAŻ".**

## 4.1 ELEMENTY MONTAŻOWE

W opakowaniu znajdują się elementy potrzebne do montażu.

### 4.1.1 Rozpakowanie

1. Otworzyć opakowanie, zachowując ostrożność, by nie zgubić znajdujących się w nim elementów.
2. Zapoznać się z dokumentacją znajdującą się w opakowaniu, np. z niniejszymi instrukcjami.
3. Wyjąć wszystkie luźne elementy z kartonu.
4. Wyjąć maszynę z opakowania.
5. Usunąć karton i inne elementy opakowania zgodnie z obowiązującymi przepisami.

### 4.2 MONTAŻ POJEMNIKA NA TRAWĘ

Pojemnik na trawę jest dostarczany zmontowany. Należy upewnić się, że części składowe są prawidłowo zmontowane (§ rimando\_prefisso §) 3.A) (Typ "I" - "II").

### 4.3 MONTAŻ UCHWYTU

Przemieścić ostrożnie uchwyt do pozycji roboczej (rys.4.A).

- Umieścić linkę rozruchową w spirali dolnej
- i górnej i dokręcić nakrętkę (rys.4.B).

## 5. ELEMENTY STERUJĄCE

### 5.1 UCHWYT DO URUCHAMIANIA RĘCZNEGO



- Umożliwia elektryczne uruchomienie silnika (rys.5.A).

### 5.2 PRZYCIŚK ROZRUCHU ELEKTRYCZNEGO

- **ENGINE START** Umożliwia elektryczne uruchomienie silnika (rys.5.B).

### 5.3 STEROWANIE REGULACJĄ OBROTÓW SILNIKA

- Reguluje liczbę obrotów silnika (rys.6.A).
- Poszczególne położenia, wskazane na tabliczce, oznaczają:

-  1. **Pełne obroty.** Powinien być zawsze stosowany w czasie pracy urządzenia.
-  2. **Minimalne.** Używany, gdy silnik jest wystarczająco ciepły podczas faz postoju.
-  3. **"Choke" - ssanie włączone.** Używane przy uruchamianiu zimnego silnika.

**UWAGA** Przez rozruch na zimno silnika, rozumie się rozruch po upływie co najmniej 5 minut po zatrzymaniu silnika lub po tankowaniu.

#### 5.4 STEROWNIK WARIATORA PRĘDKOŚCI



Wariator prędkości umożliwia regulację prędkości przemieszczania się maszyny (rys.7.A).

Poszczególne położenia, wskazane na tabliczce, oznaczają:

 1. Maksymalna prędkość.

 2. Minimalna prędkość.

**WAŻNE** Przejście z jednej prędkości do drugiej musi być wykonywane z silnikiem w ruchu i włączonym napędem. Nie dotykać sterownika wariatora, gdy silnik jest zatrzymany. Czynność ta mogłaby uszkodzić wariator.

**UWAGA** Jeżeli maszyna nie przemieszcza się ze sterownikiem w pozycji «», wystarczy przemieścić dźwignię sterownika do pozycji «», a następnie przemieścić ją do pozycji «».

#### 5.5 LINKA HAMULCA SILNIKA / URZĄDZENIA TNĄCEGO

To jest dźwignia, która umożliwia uruchamianie i zatrzymywanie silnika, a jednocześnie włącza/wyłącza urządzenie tnące (rys.8.A).

#### 5.6 DŹWIGNIA WŁĄCZANIA NAPĘDU

Włącza napęd na koła i umożliwia przemieszczanie się urządzenia.

 1. **Napęd włączony.** Przemieszczenie się kosiarki uzyskiwane jest poprzez popchnięcie dźwigni w stronę uchwytu (rys.8.B). Kosiarka zatrzymuje się w momencie zwolnienia dźwigni.

**WAŻNE** Uruchomienie silnika musi się zawsze odbywać z odłączonym napędem.

**WAŻNE** Aby uniknąć uszkodzenia napędu, unikać ciągnięcia maszyny do tyłu z włączonym napędem.

#### 5.7 REGULACJA WYSOKOŚCI KOSZENIA

Obniżenie lub podniesienie podwozia sprawia, że trawa może być cięta na różnych wysokościach.

 **Operację tą należy wykonywać przy zatrzymanym urządzeniu tnącym.**

• **Regulacja Typu "I".**

Regulacja wysokości koszenia otrzymywana jest poprzez naciśnięcie przycisku (rys.9.A) i podniesienie lub opuszczenie podwozia przy użyciu uchwytu (rys.9.B) aż do żądanej pozycji.

• **Regulacja Typu "II".**

Regulacja wysokości cięcia odbywa się za pomocą odpowiedniej dźwigni (rys.9.C), która podnosi lub obniża nadwozie do żadanego położenia.

### 6. UŻYTKOWANIE MASZYNY

 **Zasady bezpieczeństwa, których należy przestrzegać podczas korzystania z urządzenia opisane są w rozdz. 2. Postępować zgodnie z poniższymi instrukcjami, aby uniknąć poważnych zagrożeń i niebezpieczeństw podczas pracy maszyny.**

**WAŻNE** Aby uzyskać informacje na temat silnika i akumulatora (jeżeli jest przewidziany), należy zapoznać się z ich instrukcją obsługi.

#### 6.1 CZYNNOŚCI WSTĘPNE

Przed rozpoczęciem pracy należy dokonać pewnych kontroli i czynności, niezbędnych do zapewnienia bezpieczeństwa warunków pracy jak i również jak najwyższej wydajności. Umieść urządzenie w pozycji poziomej i odpowiednio oprzeć o powierzchnię.

##### 6.1.1 Uzupelnianie oleju i benzyny

**WAŻNE** Maszyna jest dostarczana bez oleju silnikowego i paliwa.

Przed użyciem maszyny po raz pierwszy po zakupie, należy zatankować paliwo i uzupełnić poziom oleju zgodnie z procedurami i przy zachowaniu środków ostrożności podanych w Instrukcji obsługi silnika w par. 7.2/7.3.

##### **Każdorazowo przed rozpoczęciem użytkowania**

Sprawdzić obecność paliwa i poziom oleju zgodnie z instrukcjami podanymi w Instrukcji obsługi silnika w par. 7.2/7.3.

##### 6.1.2 Przygotowanie maszyny do pracy

**UWAGA** Maszyna ta umożliwia wykonanie koszenia trawnika na różne sposoby; przed rozpoczęciem pracy należy przystosować maszynę w zależności od sposobu, w jaki zamierza się wykonać koszenie.

##### a. przygotowanie do koszenia i zbioru trawy do pojemnika na trawę:

• **Typ "I"**

1. W modelach z możliwością bocznego wyrzutu: upewnić się, że osłona bocznego wyrzutu trawy (rys.10.A) jest opuszczona i zablokowana przez dźwignię bezpieczeństwa (rys.10.B).
2. Założyć pojemnik na trawę tak jak pokazano na rysunku (rys.10.C). Umieścić boczne kołki

w rowkach na podstawie uchwyty (rys.10.D) i popchnąć do przodu pojemnik na trawę aż usłyszysz się „kliknięcie” (rys.10.E).

• **Typ „II”**

1. Podnieść osłonę tylnego wyrzutu trawy (rys.11.A) i zaczepić prawidłowo pojemnik na trawę, umieszczając boczne kołki w prowadnicach obecnych w podstawie uchwyty (rys.11.B).

**b. Przygotowanie do koszenia i wyrzutu tylnego trawy na ziemię:**

1. Wyjąć pojemnik na trawę.
2. Podnieść osłonę tylnego wyrzutu trawy (rys.12.A) i zaczepić deflektor tylnego wyrzutu trawy (rys.12.B) w odpowiednich otworach, upewniając się, że jest stabilny.
3. W modelach z możliwością bocznego wyrzutu: upewnić się, że osłona bocznego wyrzutu trawy (rys.12.C) jest opuszczona i zablokowana przez dźwignię bezpieczeństwa (rys.12.D).

Aby wyjąć deflektor tylnego wyrzutu trawy:

1. Podnieść osłonę wyrzutu tylnego (rys.12.A).
2. Podnieść deflektor tylnego wyrzutu trawy wyjmując go z otworów (rys.12.B).

**c. Przygotowanie do koszenia i rozdrabniania trawy (funkcja “mulczowanie”):**

1. Podnieść osłonę tylnego wyrzutu trawy (rys.13.A) i założyć korek deflektora (rys.13.B) na otwór tunelu wyrzutowego.
2. W modelach z możliwością bocznego wyrzutu: upewnić się, że osłona bocznego wyrzutu trawy (rys.12.C) jest opuszczona i zablokowana przez dźwignię bezpieczeństwa (rys.12.D).

Aby wyjąć zaślepkę deflektora:

1. Podnieść osłonę wyrzutu tylnego (rys.13.A).
2. Wyjąć zaślepkę deflektora (rys.13.B).

**d. Przygotowanie do koszenia i wyrzutu bocznego trawy:**

1. Podnieść osłonę tylnego wyrzutu trawy (rys.14.A) i założyć korek deflektora (rys.14.B) na otwór tunelu wyrzutowego.
2. Popchnąć lekko dźwignię bezpieczeństwa (rys.14.C) i podnieść osłonę bocznego wyrzutu trawy (rys.14.D).
3. Założyć deflektor bocznego wyrzutu trawy (rys.14.E).
4. Zamknąć osłonę tylnego wyrzutu trawy (rys.14.D) tak, aby deflektor bocznego wyrzutu trawy (rys.14.E) był odpowiednio zablokowany.

Aby wyjąć deflektor bocznego wyrzutu trawy:

5. Popchnąć lekko dźwignię bezpieczeństwa (rys.14.C) i podnieść osłonę bocznego wyrzutu trawy (rys.14.D).
6. Odczepić deflektor bocznego wyrzutu trawy (rys.14.E).

Aby wyjąć zaślepkę deflektora:

1. Podnieść osłonę wyrzutu tylnego (rys.14.A).
2. Wyjąć zaślepkę deflektora (rys.14.B).

**6.1.3 Regulacja wysokości koszenia**

Ustawić wysokość koszenia, jak wskazano to w (par. 5.7).

**6.1.4 Regulacja wysokości uchwyty**

 **Operację tą należy wykonywać przy zatrzymanym urządzeniu tnącym.**

Wysokość uchwyty kierownicy można ustawić w 3 różnych położeniach, wskazanych przez wskaźnik na podstawie uchwyty (rys.15.A). W celu zmiany wysokości uchwyty, należy poruszyć dźwignie obecne po obu bokach uchwyty (rys.15.B) (Typ “I”. “II”) i umieścić je w odpowiedniej pozycji. Ostrożnie ustawić uchwyty na żądanej wysokości, po czym zwolnić dźwignie. Z położenia roboczego możliwe jest również złożenie uchwyty do pozycji zamkniętej.

**6.2 KONTROLE BEZPIECZEŃSTWA**

Ponadto, należy przeprowadzić kontrole bezpieczeństwa i sprawdzić, czy wyniki odpowiadają danym z tabel.

 **Przed rozpoczęciem użytkowania maszyny należy zawsze przeprowadzić kontrole bezpieczeństwa.**

**6.2.1 Ogólna kontrola bezpieczeństwa**

Część	Wynik
Uchwyty	Czyste, suche.
Uchwyty	Właściwie i prawidłowo zamontowany na maszynie.
Urządzenie tnące	Czyste, nie zużyte lub uszkodzone.
Osłona wyrzutu tylnego; pojemnik na trawę	Nienaruszone Brak uszkodzeń. Zamontowane prawidłowo.
Osłona wyrzutu bocznego; deflektor wyrzutu bocznego	Nienaruszone Brak uszkodzeń. Zamontowane prawidłowo.

Linka hamulca silnika / urządzenia tnącego	Dźwignia powinna poruszać się swobodnie, bez wysiłku, a po zwolnieniu musi automatycznie i szybko powrócić do swojej wyjściowej pozycji.
Linka rozrusznika	Linka powinna być w stanie nienaruszonym.
Śruby/nakrętki na maszynie i urządzeniu tnącym	Dobrze dokręcone (nie poluzowane).
Przewody elektryczne i kabel świecy	Nienaruszone, nie zagrażają iskrzeniem.
Fajka świecy zapłonowej	Nienaruszona prawidłowo zamocowana do świecy.
Urządzenie	Brak śladów uszkodzenia lub zużycia.

### 6.2.2 Test funkcjonowania maszyny

Działanie	Wynik
<ol style="list-style-type: none"> <li>1. Włączyć urządzenie (par. 6.3).</li> <li>2. Linka hamulca silnika / urządzenia tnącego.</li> </ol>	<ol style="list-style-type: none"> <li>1. Urządzenie tnące powinno się poruszać.</li> <li>2. Dźwignie muszą automatycznie i szybko z powrócić do pozycji neutralnej, silnik powinien zgasnąć, a urządzenie tnące powinno zatrzymać się w ciągu kilku sekund.</li> </ol>
<ol style="list-style-type: none"> <li>1. Włączyć urządzenie (par. 6.3).</li> <li>2. Włączyć dźwignię napędu.</li> <li>3. Zwolnić dźwignię napędu.</li> </ol>	<ol style="list-style-type: none"> <li>2. Koła powodują przesuw maszyny.</li> <li>3. Koła zatrzymują się i maszyna przestaje się przemieszczać</li> </ol>
Włączanie testowe	Brak nietypowych wibracji Brak nietypowych dźwięków

**!** *Jeśli którykolwiek wynik różni się od danych wskazanych w poniższych tabelach, nie należy użytkować urządzenia! Należy zwrócić się o pomoc do centrum serwisowego w celu dokonania przeglądu i naprawy urządzenia.*

### 6.3 URUCHOMIENIE

**UWAGA** *Wykonywać rozruch na powierzchni płaskiej, wolnej od przeszkód, czy wysokiej trawy.*

#### 6.3.1 Modele z rozrusznikiem ręcznym

1. **W przypadku uruchamiania zimnego silnika:** ustawić dźwignię regulacji obrotów silnika w pozycji "Choke"- ssanie (rys.6.A) (jeśli dotyczy).
2. Pociągnąć dźwignię hamulca silnika / urządzenia tnącego do uchwytu kierownicy (rys.16.A).

**UWAGA** *Linka hamulca silnika / urządzenia tnącego powinna być odpowiednio napięta, aby uniknąć zatrzymywania silnika.*

3. Chwycić za uchwyt rozrusznika i uruchomić silnik, pociągając za linkę rozrusznika (rys.16.B).
4. Po uruchomieniu silnika przesunąć dźwignię regulacji obrotów silnika do pozycji maksymalnych obrotów (jeśli jest przewidziana).

**UWAGA** *Użycie polecenia "Choke" - ssanie przy ciepłym już silniku, może zanieczyścić świecę zapłonową i spowodować nieregularną pracę silnika.*

#### 6.3.2 Modele z przyciskiem rozruchu elektrycznego

1. Włożyć baterię dostarczoną w zestawie do komory baterii w silniku (rys.17.A.1 / 17.A.2). (przestrzegać zaleceń zawartych w instrukcji obsługi silnika). W niektórych modelach przewidziano silnik z wbudowaną baterią, której nie można wyjmować (rys.17.A.3).
2. Włożyć do końca kluczyk (jeśli występuje) (rys.17.B).
3. Pociągnąć dźwignię hamulca silnika / urządzenia tnącego do uchwytu kierownicy (rys.17.C).

W silnikach (rys.17.A.3) wskaźnik stanu baterii (1) świeci się lub miga przez 5 sekund, wskaźnik:

- Wskaźnik zaświecony = bateria jest wystarczająco naładowana
- Wskaźnik migający = bateria jest prawie rozładowana
- Wskaźnik zgaszony = bateria jest prawie całkowicie rozładowana. Postępować zgodnie ze wskazówkami w instrukcji silnika do ładowania awaryjnego za pomocą zewnętrznej ładowarki USB (nieodłącznej do maszyny).

**UWAGA** *Linka hamulca silnika / urządzenia tnącego powinna być odpowiednio napięta, aby uniknąć zatrzymywania silnika.*

- 4. Nacisnąć przycisk start i przytrzymać do momentu uruchomienia silnika. (rys.17.D).

W silnikach (rys.17.A.3) gaśnie wskaźnik stanu naładowania baterii (1).

W celu uzyskania dodatkowych informacji na temat silnika należy przestrzegać zaleceń zawartych w instrukcji obsługi silnika.

## 6.4 PRACA

**WAŻNE** Podczas pracy, zachować zawsze bezpieczną odległość od urządzenia tnącego, biorąc pod uwagę długość uchwytu.

### 6.4.1 Koszenie trawy

1. Rozpocząć przemieszczanie się i cięcie trawy na obszarze porośniętym trawą;
2. Wyregulować prędkość jazdy i wysokość koszenia (par. 5.7) w stosunku do warunków trawnika (wysokość, gęstość i wilgotność trawy) i w stosunku do ilości wyrzucanej trawy.
3. Wygląd trawnika będzie lepszy, jeśli koszenia zostaną przeprowadzone zawsze na tej samej wysokości i naprzemianległymi pasami idącymi w obydwu kierunkach (rys.19.0).

#### W przypadku "mulczowania" lub wyrzutu tylnego trawy:

- Unikać wyrzucania zbyt dużej ilości trawy. Nigdy nie kosić więcej niż jedną trzecią całkowitej wysokości trawy podczas jednego koszenia (rys.18.0).
- Zawsze utrzymywać podwozie w czystości (par. 7.4.2).

W przypadku maszyn z wyrzutem bocznym: zaleca się wykonywanie takiej trasy koszenia, aby skoszona trawa nie upadała na jeszcze nie skoszony trawnik.

### 6.4.2 Zalecenia w celu utrzymania ładnego trawnika

- W celu utrzymania ładnego wyglądu trawnika, zielonego i miękkiego, niezbędne jest jego systematyczne koszenie. Trawniki zazwyczaj zawierają różne rodzaje traw. Przy częstym koszeniu, rosną przede wszystkim te trawy, które mają wiele korzeni i formują zwartą warstwę trawy; odwrotnie, gdy koszenie odbywa się z małą częstotliwością, rosną przeważnie trawy wysokie i dzikie (koniczyna, stokrotki, itp.). Częstotliwość koszenia powinna być uzależniona od szybkości wzrostu trawy; należy unikać sytuacji, w której trawa osiągnie nadmierną wysokość między jednym a drugim koszeniem.
- Optymalna wysokość dobrze utrzymanej trawy wynosi około 4-5 cm, a za jednym pokosem nie powinno się ścinać więcej, niż jedną trzecią wysokości całkowitej. Jeśli trawa jest bardzo wysoka, lepiej jest przeprowadzić koszenie w dwóch etapach z jednodniowym odstępem

czasu; za pierwszym razem przy użyciu urządzeń tnących na maksymalnej wysokości i ewentualnie na węższych pasach, natomiast następnego dnia, nadając pożądaną wysokość koszenia.

- Zbyt niskie cięcie powoduje szarpanie trawnika i wygląd "w łaty".
- W okresach bardzo ciepłych i suchych wskazane jest utrzymywanie trawy nieco wyższej trawy, obniżając w ten sposób stopień przysychania terenu.
- Zawsze jest lepiej dokonywać koszenia, gdy trawnik jest suchy. Nie kosić trawy, gdy jest mokra; może to obniżyć sprawność wirującego urządzenia tnącego, do którego przykleja się wilgotna trawa oraz spowodować wyrwy w trawniku;
- Urządzenia tnące muszą być nienaruszone i dobrze naostrzone. Dzięki temu cięcie jest gładkie i nie powoduje szarpania trawnika, co mogłoby spowodować zżółknięcie jego końcówek.

### 6.4.3 Opróżnianie pojemnika na trawę

Gdy pojemnik na trawę (rys.1.H) jest przepelniony, zbieranie trawy staje się nieskuteczne i zmienia się odgłos pracy silnika.

#### W przypadku pojemnika na trawę z urządzeniem sygnalizującym poziom jego napełnienia:



Podniesiony = pusty



Opuszczony = pełny

- Podczas pracy kosiarki z włączonym urządzeniem tnącym, sygnalizator pozostaje podniesiony tak długo, dopóki pojemnik jest w stanie odbierać koszoną trawę; gdy się obniży, oznacza to, że pojemnik na trawę jest pełny i należy go opróżnić.

Aby wyjąć i opróżnić pojemnik na trawę:

1. Zwolnić dźwignię hamulca silnika / urządzenia tnącego (rys.20.A).
2. odczekać aż do całkowitego zatrzymania się urządzenia tnącego.
3. Tylko z uchwytem typu "II"
  - Podnieść osłonę wyrzutu tylnego (rys.11.B).
4. Chwycić za uchwyt i wyjąć pojemnik na trawę, utrzymując go w pionowej pozycji.

## 6.5 ZATRZYMANIE

W celu zatrzymania urządzenia:

1. Zwolnić dźwignię hamulca silnika / urządzenia tnącego (rys.20.A).
2. odczekać aż do całkowitego zatrzymania się urządzenia tnącego.



Po wyłączeniu urządzenia należy odczekać kilka sekund zanim urządzenie tnące zatrzyma się.



Silnik może być bardzo gorący zaraz po wyłączeniu. Nie dotykać. Istnieje niebezpieczeństwo poparzenia.

**WAŻNE** Zawsze zatrzymać maszynę:



- Podczas przemieszczania się pomiędzy strefami pracy.
- W trakcie jazdy po terenach nieporośniętych trawą.
- Za każdym razem, gdy trzeba ominąć przeszkodę.
- Przed wykonaniem regulacji wysokości koszenia.
- Za każdym razem, gdy zdejmuję się lub zakłada pojemnik na trawę;
- Za każdym razem, gdy zdejmuję się lub zakłada deflektor tylnego wyrzutu trawy (jeśli jest on przewidziany).
- Za każdym razem, gdy zdejmuję się lub zakłada deflektor boczny wyrzutu trawy (jeśli jest on przewidziany).

## 6.6 WSKAZÓWKI PO ZAKOŃCZENIU UŻYTKOWANIA

1. Zatrzymać maszynę (par. 6.5).
2. Odczekać fajkę świecy zapłonowej (rys.24.A).
3. Nacisnąć na zapadkę (rys.24.B) i wyjąć kluczyk bezpieczeństwa (rys.24.C) (modele z przyciskiem rozruchu elektrycznego).
4. Odczekać, aż silnik wystygnie przed umieszczeniem maszyny w jakimkolwiek pomieszczeniu.
5. Dokonać czyszczenia (par. 7.4).
6. Sprawdzić, czy nie ma poluzowanych lub uszkodzonych części. W razie konieczności, wymienić uszkodzone części i dokręcić ewentualnie obluźwane śruby i nakrętki.

**WAŻNE** Za każdym razem, gdy maszyna jest pozostawiona bez nadzoru:

- Odcłuzzyć fajkę świecy zapłonowej (rys.24.A).
- Wyjąć kluczyk (rys.24.C) lub akumulator (w modelach z przyciskiem sterowania rozrusznika elektrycznego).

## 7. KONSERWACJA ZWYCZAJNA

### 7.1 INFORMACJE OGÓLNE

 **Zasady bezpieczeństwa, których należy przestrzegać podczas korzystania z urządzenia opisane są w rozdz. 2. Postępować zgodnie z poniższymi instrukcjami, aby uniknąć poważnych zagrożeń i niebezpieczeństw podczas pracy maszyny.**

 **Przed przystąpieniem do kontroli, czyszczenia lub konserwacji / regulacji maszyny:**

- Zatrzymać urządzenie.
  - Upewnić się, że wszystkie ruchome części całkowicie się zatrzymały.
  - Odczekać, aż silnik będzie dostatecznie schłodzony.
  - Odcłuzzyć fajkę świecy zapłonowej (rys.24.A).
  - Wyjąć kluczyk (rys.24.C) lub akumulator (w modelach z przyciskiem sterowania rozrusznika elektrycznego).
  - Przeczytać instrukcję obsługi.
  - Założyć odpowiednią odzież, rękawice robocze i okulary ochronne.
- Częstotliwość i rodzaje czynności konserwacyjnych są przedstawione w "Tabeli konserwacji". Niniejsza tabela została opracowana w celu ułatwienia czynności zmierzających do utrzymania wydajności maszyny i zapewnienia warunków bezpiecznego eksploataowania. Są w niej podane

- najważniejsze czynności oraz częstotliwość ich wykonywania. Wykonać odpowiednie czynności konserwacyjne, przestrzegając terminu przeglądu.
- Stosowanie nieoryginalnych lub nieprawidłowo zamontowanych części zamiennych lub akcesoriów może mieć negatywny wpływ na działanie i bezpieczeństwo urządzenia. Producent nie ponosi żadnej odpowiedzialności za uszkodzenie mienia, wypadki lub obrażenia ciała spowodowane przez tego typu produkty.
  - Oryginalne części zamienne dostarczane są przez warsztaty serwisowe i autoryzowanych dealerów.

**WAŻNE** Wszystkie czynności konserwacyjne i regulacyjne maszyny nieopisane w niniejszej instrukcji powinny być wykonywane przez Państwa sprzedawcę lub w autoryzowanym centrum serwisowym.

### 7.2 UZUPEŁNIANIE PALIWA

Umieść urządzenie w pozycji poziomej i odpowiednio oprzeć o powierzchnię.

 **Tankowanie paliwa powinno odbywać się przy zatrzymanej maszynie i z odczoną świecą zapłonową.**

Postępować zgodnie z procedurami i środkami ostrożności podanymi w Instrukcji obsługi silnika.

 **Maszyna z możliwością przechowywania w pozycji pionowej (rozdz. 9.1) zawierają zbiornik paliwa zawierający wskaźnik poziomu paliwa. Nie napełniać zbiornika ponad dno wskaźnika poziomu (rys.21.A).**

**WAŻNE** Unikać rozlania benzyny na plastikowe części silnika lub maszyny, aby zapobiec ich zniszczeniu, a ewentualne ślady wylanej benzyny natychmiast usunąć. Gwarancja nie pokrywa uszkodzeń części plastikowych spowodowanych benzyną.

**UWAGA** Paliwo jest substancją psującą się i nie powinno pozostawać w zbiorniku przez okres dłuższy niż 30 dni. Przed rozpoczęciem magazynowania długookresowego należy wlać do zbiornika ilość paliwa umożliwiającą zakończenie ostatniego użycia (rozdz. 9).

### 7.3 KONTROLA / UZUPEŁNIANIE OLEJU SILNIKOWEGO

Przystąpić do sprawdzenia/uzupełnienia poziomu oleju silnikowego zgodnie z procedurami i środkami ostrożności podanymi w Instrukcji obsługi silnika. Aby zapewnić prawidłowe funkcjonowanie i żywotność maszyny, zaleca się okresowo wymieniać olej silnikowy, zgodnie z okresowością wskazaną w Instrukcji Obsługi silnika. Przed ponownym użyciem maszyny, należy się upewnić, że przywrócono odpowiedni poziom oleju.

### 7.4 CZYSZCZENIE

Po każdym użyciu należy wyczyścić maszynę zgodnie z instrukcjami podanymi poniżej.

## 7.4.1 Czyszczenie maszyny

- Upewnić się zawsze, że wloty powietrza są wolne zanieczyszczeń.
- Nie używać płynów żrących do mycia podwozia.
- W celu ograniczenia ryzyka pożaru, przechowywać kosiarkę, a w szczególności silnik bez pozostałości trawy, liści lub nadmiaru smaru.
- Ostrożnie umyć maszynę wodą po każdym cięciu.

## 7.4.2 Czyszczenie agregatu tnącego

- Po każdym koszeniu, usunąć resztki trawy i błota zebrane wewnątrz podwozia, aby zapobiec ich zeschnięciu, mogłoby to bowiem utrudnić kolejny rozruch.
- W razie konieczności dojścia do dolnej części, przehylić maszynę wyłącznie na stronę wskazaną w instrukcji obsługi silnika, postępując zgodnie z odpowiednimi instrukcjami i upewniając się, przed rozpoczęciem jakichkolwiek działań, że maszyna jest stabilna.

**W przypadku wyrzutu bocznego lub tylnego:** jeśli jest zainstalowany, wyjąć kłapę wylotową.

Do mycia od wewnątrz zespołu urządzeń tnących, należy postępować w następujący sposób:

1. Wyjąć pojemnik na trawę.
2. Podłączyć wąż ogrodowy do odpowiedniej złączki (rys.22.A).
3. Przesunąć wysokość koszenia do najniższej pozycji.
4. Ustawiać się zawsze z tyłu uchwytu kosiarki.
5. Wyłączyć silnik.

Lakier po wewnętrznej stronie podwozia może z czasem ulec uszkodzeniu z powodu tarcia skoszonej trawy; należy wówczas natychmiast uzupełnić warstwę lakieru farbą antykorozyjną, zapobiegając w ten sposób tworzeniu się rdzy, która prowadzi do korozji metalu.

## 7.4.3 Czyszczenie pojemnika na trawę

1. Opróżnić pojemnik na trawę.
2. Wstrząsnąć nim, aby usunąć resztki trawy i ziemi;
3. Umyć go, wypłukać i położyć tak, aby umożliwić szybkie wyschnięcie.

## 7.5 NAKRĘTKI I ŚRUBY MOCUJĄCE

Śruby i nakrętki powinny być dobrze dokręcone, aby mieć pewność, że urządzenie znajduje się zawsze w stanie gotowym do bezpiecznej eksploatacji.

## 7.6 AKUMULATOR

Akumulator jest dostarczany w modelach z przyciskiem rozrusznika elektrycznego. Jeśli chodzi o instrukcje dotyczące wydajności, ładowania, przechowywania i konserwacji akumulatora należy postępować zgodnie z instrukcjami zawartymi w instrukcji obsługi silnika.

- W silnikach (rys.17.A.3), bateria nie wymaga ładowania.
- Wyłącznie w sytuacji awaryjnej może być ładowana za pomocą zewnętrznego zasilacza USB (który nie jest dostarczony z maszyną). Przestrzegać zaleceń zawartych w Instrukcji obsługi silnika

## 7.7 REGULACJA LINKI WARIATORA

Regulacja ta jest konieczna, gdy dźwignia (rys.23.A) nie pozostaje w pozycji «».

**WAŻNE** Regulacja powinna być wykonana przy wyłączonym silniku.

- Z dźwignią (rys.23.A) w pozycji «» , przekręcić pokrętło regulacyjne (rys.23.B) kabłą w kierunku wskazanym przez strzałkę o wymaganą odległość, by dźwignia zatrzymała się w pozycji.

## 8. KONSERWACJA NADZWYCZAJNA

 **Przed przystąpieniem do kontroli, czyszczenia lub konserwacji / regulacji maszyny:**

- **Zatrzymać urządzenie.**
- **Upewnić się, że wszystkie ruchome części całkowicie się zatrzymały.**
- **Odczekać, aż silnik będzie dostatecznie schłodzony.**
- **Odczekać, aż świecy zapłonowej (rys.24.A).**
- **Wyjąć kluczyk (rys.24.C) lub akumulator (w modelach z przyciskiem sterowania rozrusznika elektrycznego).**
- **Przeczytać instrukcję obsługi.**
- **Założyć odpowiednią odzież, rękawice robocze i okulary ochronne.**

### 8.1 URZĄDZENIE TNĄCE

Nieodpowiednio naostrzone urządzenie tnące rwie trawę i powoduje żółknięcie trawnika.

 **Nie dotykać urządzenia tnącego przed wyjęciem kluczyka ze stacyjki i przed jego całkowitym zatrzymaniem się.**

 **Wszystkie czynności dotyczące urządzeń tnących (demontaż, ostrzenie, wyważenie, naprawa, ponowne zamontowanie i/lub wymiana) są pracami odpowiedzialnymi, które wymagają odpowiedniej znajomości tych urządzeń, a także użycia odpowiedniego sprzętu; ze względów bezpieczeństwa, zalecane jest zawsze zlecanie tych czynności specjalistycznemu serwisowi.**

 **Wymienić zawsze w całości uszkodzone, zniekształcone lub zużyte urządzenia tnące wraz ze śrubami tak, aby były odpowiednio zestrojone.**

**WAŻNE** Należy zawsze używać oryginalnych narzędzi tnących, oznaczonych kodem znajdującym się w tabeli "Dane Techniczne".

Biorąc pod uwagę ewolucję produktu, narzędzia tnące wymienione w tabeli "Dane techniczne" mogą z czasem być zastąpione przez inne, o analogicznych cechach zamienności i tym samym bezpieczeństwem funkcjonowania.

## 9. MAGAZYNOWANIE

W razie konieczności przechowania urządzenia:

1. Uruchomić silnik na zewnątrz pomieszczenia i utrzymać go w ruchu na minimalnych obrotach aż do jego zatrzymania tak, aby wykorzystać całe pozostałe w gaźniku paliwo.
2. Pozostawić silnik do ostygnięcia.
3. Odłączyć fajkę świecy zapłonowej (rys.24.A).
4. Wyjąć kluczyk (rys.24.C) lub akumulator (w modelach z przyciskiem sterowania rozrusznika elektrycznego).
5. Dokładnie wyczyścić maszynę (par. 7.4).
6. Skontrolować maszynę pod kątem uszkodzeń. Jeśli to konieczne, skontaktować się z autoryzowanym centrum serwisowym.
7. Przechowywanie maszyny:
  - w suchym środowisku;
  - zabezpieczonej przed wpływami atmosferycznymi;
  - w razie możliwości przykrytej pokrowcem;
  - w miejscu niedostępnym dla dzieci.
  - Należy upewnić się, że usunięte zostały klucze lub narzędzia używane do konserwacji.

### 9.1 PRZECHOWYWANIE W PIONIE

W razie potrzeby niektóre modele (patrz Tabela Danych Technicznych) mogą być przechowywane w pozycji pionowej (rys.25.0).

 **Nie ustawiać maszyny w pozycji pionowej z zbiornikiem wypełnionym powyżej dolnego wskaźnika poziomu paliwa (rys. 21.A).**

Wykonać następujące czynności:

1. Opuścić podwozie do wysokości koszenia "3" (par. 5.7).
2. Z położenia roboczego przesunąć dźwignie obecne po obu bokach uchwyty (rys.15.B) (Typ "I" - "II") i przytrzymać je w miejscu.
3. Ostrożnie złożyć uchwyt w pozycji zamkniętej
4. Podnieść przód maszyny (rys.25.0).

 **Umieścić maszynę tak, by urządzenie tnące był zwrócone ku ścianie, odpowiednio przykryte lub zabezpieczone, by nie stanowiło zagrożenia dla osób dorosłych, dzieci i zwierząt, nawet w razie mimowolnego lub przypadkowego kontaktu.**

 **Nie ustawiać urządzenia pod kątem większym niż pionowy (90°); w przeciwnym razie benzyna mogłaby wyciekać z zbiornika paliwa.**

 **Nie próbować dostosowywać do przechowywania w pozycji pionowej maszyny, które nie zostały zaprojektowane do tego celu.**

## 10. PRZEMIESZCZANIE I TRANSPORT

Za każdym razem, gdy należy przemieścić, podnieść, przetransportować lub przechylić maszynę, należy:

- Zatrzymać maszynę (par. 6.5).
- Upewnić się, że wszystkie ruchome części całkowicie się zatrzymały.
- Odłączyć fajkę świecy zapłonowej (rys.24.A).
- Wyjąć kluczyk (rys.24.C) lub akumulator (w modelach z przyciskiem sterowania rozrusznika elektrycznego).
- założyć grube rękawice robocze.
- Chwyć kluczyk (rys.24.C) lub akumulator (w modelach z przyciskiem sterowania rozrusznika elektrycznego) odpowiednio rozmieszczenie jej ciężaru.
- Zaangażować ilość osób adekwatną do ciężaru maszyny oraz rodzaju środka transportu i miejsca, w którym maszyna ma być ustawiona lub skąd ma być przemieszczona;
- Upewnić się, że przemieszczenie maszyny nie spowoduje szkód czy obrażeń.

Podczas transportu urządzenia na pojazdzie samochodowym lub przyczepie, należy:

- Używać ramp o odpowiedniej wytrzymałości, szerokości i długości;
- Załadować maszynę z wyłączonym silnikiem, wykorzystując do tej czynności odpowiednią liczbę osób.
- Obniżyć zespół tnący (par 5.7).
- Ustawić ją tak, aby nie stwarzać dla nikogo zagrożeń.
- Przymocować ją mocno do środka transportu za pomocą lin lub łańcuchów, aby uniknąć przewrócenia się jej.

 **Nie transportować w pozycji pionowej maszyn, które nie mogą być przechowywane w pozycji pionowej.**

## 11. SERWIS I NAPRAWA

Niniejsza instrukcja zawiera wszelkie niezbędne informacje potrzebne do właściwego posługiwania się maszyną i poprawnego wykonania podstawowych czynności z zakresu konserwacji dokonywanych przez samego użytkownika. Wszystkie czynności regulacyjne i konserwacyjne nieopisane w niniejszej instrukcji powinny być wykonane przez Państwa sprzedawcę lub w autoryzowanym punkcie serwisowym, które dysponuje wiedzą i sprzętem umożliwiającym właściwe wykonanie czynności konserwacyjnych przy zapewnieniu odpowiedniego stopnia bezpieczeństwa i zachowaniu pierwotnych cech urządzenia. Czynności wykonane przez nieodpowiednie serwisy lub osoby niekompetentne powodują utratę udzielonych

gwarancji oraz zwalniają producenta z jakichkolwiek zobowiązań i z odpowiedzialności prawnej.

- Naprawy i serwis gwarancyjny mogą być przeprowadzane jedynie przez autoryzowane centra serwisowe.
- Autoryzowane centra serwisowe korzystają jedynie z oryginalnych części zamiennych. Części zamienne i oryginalne akcesoria zostały opracowane specjalnie do maszyn.
- Stosowanie części zamienne i akcesoriów, które nie zostały zatwierdzone oraz części zamiennych i akcesoriów innych niż oryginalne zagraża bezpieczeństwu urządzenia i zwalnia Producenta od jakichkolwiek zobowiązań lub odpowiedzialności.

## 12. ZAKRES GWARANCJI

Warunki gwarancji dotyczą wyłącznie konsumentów, tj. nieprofesjonalnych operatorów.

Gwarancja obejmuje wszystkie wady materiałów i wykonania, stwierdzone w okresie gwarancyjnym przez sprzedawcę lub autoryzowane centrum serwisowe.

Wykonanie gwarancji ogranicza się do naprawy lub wymiany części uznanych za wadliwe. Zaleca się, aby raz w roku skontrolować działanie maszyny w autoryzowanym centrum serwisowym w celu jej konserwacji, napraw serwisowych i kontroli urządzeń zabezpieczających.

Wykonanie gwarancji jest uzależnione od regularnej konserwacji maszyny.

Użytkownik powinien dokładnie przestrzegać instrukcji podanych w załączonej dokumentacji.

Gwarancja nie obejmuje uszkodzeń

spowodowanych w wyniku:

- Niezapoznania się użytkownika z załączoną dokumentacją (Instrukcje użytkownika i wskazówki).

- Profesjonalnego użytkownika.
- Nieuwagi, zaniedbania.
- Przyczyny zewnętrznej (błyskawice, uderzenia, obecność ciał obcych wewnątrz maszyny) lub wypadku.
- Nieprawidłowego lub niedozwolonego użytkowania i montażu wypadku.
- Nieodpowiedniej konserwacji.
- Modyfikacji maszyny.
- Używania nieoryginalnych części zamiennych (adaptowalne części).
- Używania akcesoriów niedostarczonych lub niezatwierdzonych przez producenta.

Gwarancja nie obejmuje:

- Zwykłych / nadzwyczajnych czynności konserwacyjnych (opisanych w instrukcji).
- Naturalnego zużycia części eksploatacyjnych, takich jak paski napędowe, urządzenia tnące, reflektory, opony, śruby bezpieczeństwa i przewody.
- Normalnego zużycia.
- Estetycznego pogorszenia wyglądu maszyny w związku z jej użytkowaniem.
- Substancji, oleju, benzyny, smaru.
- Wsporników urządzeń tnących.
- Wszelkich dodatkowych kosztów związanych z aktywnością gwarancji, takich jak przemieszczenie jej do użytkownika, przewóz maszyny do sprzedawcy detalicznego, wynajem sprzętu zastępczego lub wykonanie połączeń telefonicznych do firmy zewnętrznej w celu przeprowadzenia wszystkich prac konserwacyjnych.

Silniki ciepłe poza silnikami "ST" objęte są gwarancjami danego producenta silnika z zachowaniem określonych przez niego warunków gwarancyjnych. Użytkownik podlega przepisom prawa danego kraju. Niniejsza gwarancja w żaden sposób nie ogranicza praw, które przysługują kupującemu w ramach tych przepisów.

## 13. TABELA CZYNNOŚCI KONSERWACYJNYCH

Czynność	Częstotliwość	Uwagi
<b>MASZYNA</b>		
Kontrola wszystkich mocowań	Każdorazowo przed rozpoczęciem użytkowania	par. 7.5
Kontrola bezpieczeństwa / Przegląd urządzeń sterowniczych	Każdorazowo przed rozpoczęciem użytkowania	par. 6.2
Kontrola zabezpieczenia wyrzutu tylnego / wyrzutu bocznego trawy	Każdorazowo przed rozpoczęciem użytkowania	par. 6.2.1
Kontrola pojemnika na trawę i deflektora wyrzutu bocznego	Każdorazowo przed rozpoczęciem użytkowania	par. 6.2.1
Kontrola urządzenia tnącego	Każdorazowo przed rozpoczęciem użytkowania	par. 6.2.1
Ogólne czyszczenie i kontrola	Po każdym użyciu	par. 7.4
Kontrola pod kątem uszkodzeń maszyny. Jeśli to konieczne, skontaktować się z autoryzowanym centrum serwisowym.	Po każdym użyciu	-
Regulacja linki wariatora	**	par. 7.7
Wymiana urządzenia tnącego	-	par. 8.1 ***

<b>SILNIK</b>		
Sprawdzanie/uzupełnianie paliwa	Każdorazowo przed rozpoczęciem użytkowania	par. 6.1.1 / 7.2 *
Kontrola / uzupełnianie oleju silnikowego	Każdorazowo przed rozpoczęciem użytkowania	par. 6.1.1 / 7.3 *
Kontrola i czyszczenie filtra powietrza	*	*
Kontrola i czyszczenie styków świecy zapłonowej	*	*
Wymiana świecy zapłonowej	*	*
Naładowanie akumulatora	*	par. 7.6 *

\* Patrz instrukcja obsługi silnika.

\*\* Czynność do przeprowadzenia przy pierwszych oznakach awarii

\*\*\* Operacja, która musi być wykonana przez Państwa sprzedawcę lub przez autoryzowane Centrum serwisowe

#### 14. IDENTYFIKACJA USTEREK

Jeżeli po wykonaniu czynności opisanych powyżej, usterki nie zostaną zlikwidowane, należy skontaktować się z Państwa sprzedawcą.		
<b>USTERKA</b>	<b>MOŻLIWA PRZYCZYNA</b>	<b>SPOŚÓB USUNIĘCIA</b>
1. Silnik nie uruchamia się lub nie pozostaje w ruchu.	Niepoprawna procedura uruchomienia	Postępować zgodnie ze wskazówkami (patrz rozdz. 6.3).
	Brak oleju lub benzyny w silniku.	Sprawdzić poziom oleju i poziom benzyny.
	Zbrudzenie świecy zapłonowej lub nieprawidłowa odległość pomiędzy elektrodami.	Kontrola świecy zapłonowej (Patrz instrukcja obsługi silnika).
	Filtr powietrza niedrożny.	Wyczyścić i/lub wymienić filtr (Patrz instrukcja obsługi silnika).
	Problemy z mieszanką paliwa.	Skontaktować się z autoryzowanym centrum serwisowym.
	Po zakończeniu ubiegłego sezonu zbiornik paliwa nie został opróżniony. Pływak może być zablokowany.	Poszukać rozwiązania problemu w instrukcji obsługi silnika i skontaktować się z autoryzowanym serwisem.
2. Silnik pracuje nieregularnie, nie ma mocy pod obciążeniem, lub zatrzymuje się podczas pracy.	Filtr powietrza niedrożny.	Wyczyścić i/lub wymienić filtr (Patrz instrukcja obsługi silnika).
	Zbrudzenie świecy zapłonowej lub nieprawidłowa odległość pomiędzy elektrodami.	Kontrola świecy zapłonowej (Patrz instrukcja obsługi silnika).
	Problemy z mieszanką paliwa.	Skontaktować się z autoryzowanym centrum serwisowym.
3. Zalenie silnika.	Uchwyt rozrusznika był kilkakrotnie pociągany przy włączonym starterze.	Patrz instrukcja obsługi silnika.
	Uchwyt rozrusznika był kilkakrotnie pociągany z zdjętą fajką świecy zapłonowej.	Należy fajkę świecy zapłonowej i spróbować uruchomić silnik. (Patrz instrukcja obsługi silnika).

4. Skoszona trawa nie jest gromadzona w pojemniku na trawę.	Urządzenie tnące uderzyło w ciało obce i lub zostało uszkodzone.	Wyłączyć silnik i odłączyć fajkę świecy zapłonowej. Sprawdzić, czy nie ma uszkodzeń i skontaktować się z Centrum Serwisowym w celu ewentualnej wymiany urządzenia tnącego (par. 8.1).
	Wnętrze podwozia jest zanieczyszczone.	Oczyszczyć wnętrze podwozia, aby ułatwić odprowadzanie skoszonej trawy w kierunku pojemnika na trawę. 7.4.2).
5. Koszenie trawy odbywa się z trudnością.	Urządzenie tnące jest w złym stanie.	Skontaktować się z centrum serwisowym w celu naostrzenia lub wymiany ostrza.
6. Podczas pracy występuje nadmierny poziom hałasu i/ lub drgań.	Uszkodzenie lub poluzowanie części Kołek w urządzeniu tnącym wyszedł ze swojego gniazda.	Zatrzymać maszynę i odłączyć przewód świecy (rys.24.0). Sprawdzić ewentualne uszkodzenia poluzowane części i dokręcić je. Kontrole, wymiany lub naprawy powinny być przeprowadzane w specjalistycznym serwisie.
	Mocowanie urządzenia tnącego jest poluzowane lub uszkodzone zostało urządzenie tnące.	Wyłączyć silnik i odłączyć fajkę świecy zapłonowej (rys.24.0). Skontaktować się z Centrum Obsługi w celu dokonania kontroli, wymiany lub naprawy (par. 8.1).

## 15. AKCESORIA NA ZAMÓWIENIE

### 15.1 ZESTAW MULCZUJĄCY

Rozdrabnia koszoną trawę i pozostawia ją na trawniku, stanowiąc alternatywę dla koszenia do pojemnika na trawę (w przypadku maszyn do tego przystosowanych) (rys.26.0).



## ÍNDICE

1. PARTE GERAL .....	1
1.1 Como ler o manual .....	1
1.2 Referências .....	1
2. NORMAS DE SEGURANÇA .....	2
2.1 Preparação .....	2
2.2 Operações preliminares .....	2
2.3 Durante a utilização .....	2
2.4 Manutenção, armazenamento e transporte .....	3
2.5 Proteção do meio ambiente .....	3
3. CONHECER A MÁQUINA .....	3
3.1 Descrição da máquina e uso previsto .....	3
3.2 Sinalização de segurança .....	4
3.3 Etiqueta de identificação .....	4
3.4 Componentes principais .....	4
4. MONTAGEM .....	5
4.1 Componentes para a montagem .....	5
4.2 Montagem do saco .....	5
4.3 Montagem do guidar .....	5
5. COMANDOS DE CONTROLO .....	5
5.1 Puxador de arranque manual .....	5
5.2 Comando de arranque elétrico com botão .....	5
5.3 Comando acelerador .....	5
5.4 Comando variador de velocidade .....	6
5.5 Alavanca do travão do motor / dispositivo de corte .....	6
5.6 Alavanca de engate da tração .....	6
5.7 Regulação da altura do corte .....	6
6. UTILIZAÇÃO DA MÁQUINA .....	6
6.1 Operações preliminares .....	6
6.2 Controlos de segurança .....	7
6.3 Arranque .....	8
6.4 Trabalho .....	8
6.5 Paragem .....	9
6.6 Após a utilização .....	9
7. MANUTENÇÃO ORDINÁRIA .....	9
7.1 Parte geral .....	9
7.2 Abastecimento de combustível .....	10
7.3 Controlo / enchimento de óleo do motor .....	10
7.4 Limpeza .....	10
7.5 Porcas e parafusos de fixação .....	10
7.6 Bateria .....	10
7.7 Regulação do cabo do variador .....	11
8. MANUTENÇÃO EXTRAORDINÁRIA .....	11
8.1 Dispositivo de corte .....	11
9. ARMAZENAMENTO .....	11
9.1 Armazenamento vertical .....	11
10. MOVIMENTAÇÃO E TRANSPORTE .....	12
11. ASSISTÊNCIA E REPARAÇÃO .....	12
12. COBERTURA DA GARANTIA .....	12
13. TABELA DE MANUTENÇÕES .....	13
14. IDENTIFICAÇÃO DOS PROBLEMAS .....	13
15. ACESSÓRIOS A PEDIDO .....	14
15.1 Kit para "mulching" .....	14

## 1. PARTE GERAL

### 1.1 COMO LER O MANUAL

No texto do manual de instruções, existem alguns parágrafos com informações importantes sobre a segurança ou o funcionamento, que são destacadas de maneira diferente, de acordo com o seguinte critério:

**NOTA OU IMPORTANTE** fornece esclarecimentos ou outros elementos sobre o que foi indicado anteriormente, com a intenção de não danificar a máquina ou provocar danos.

O símbolo  evidencia um perigo. A inobservância das advertências acarreta a possibilidade de lesões pessoais ou a terceiros e/ou danos.

Os parágrafos realçados com um quadrado com uma borda pontilhada cinzenta indicam características opcionais que não estão presentes em todos os modelos documentados neste manual. Verifique se a característica está presente no seu modelo.

Todas as indicações "frente", "trás", "direita" e "esquerda" remetem para a posição do operador que conduz a máquina.

### 1.2 REFERÊNCIAS

#### 1.2.1 Figuras

As figuras usadas nessas instruções foram numeradas em 1, 2, 3 e assim por diante. Os componentes indicados nas figuras estão assinalados com as letras A, B, C, e assim por diante. Uma referência ao componente C na figura 2 foi assinalada com a indicação: "Ver fig. 2.C" ou simplesmente "(Fig. 2.C)". As figuras são indicativas. As peças efetivas podem variar em relação àquelas representadas.

#### 1.2.2 Títulos

O manual foi dividido em capítulos e parágrafos. O título do parágrafo "2.1 Preparação" é um subtítulo de "2. Normas de segurança". As referências a títulos ou parágrafos foram assinaladas com a abreviação cap. ou par. e o respetivo número. Exemplo: "cap. 2" ou "par. 2.1"

## 2. NORMAS DE SEGURANÇA

### 2.1 PREPARAÇÃO

 **Familiarize-se com os comandos e com o uso apropriado da máquina. Aprenda a parar rapidamente o motor. A inobservância das advertências e das instruções pode provocar incêndios e/ou lesões graves.**

- Nunca permita que a máquina seja utilizada por crianças ou por pessoas que não tenham conhecimento das instruções. As leis locais podem estabelecer uma idade mínima para o utilizador.
- Nunca use a máquina caso o utilizador esteja cansado ou com mal-estar, ou caso tenha ingerido medicamentos, drogas, álcool ou substâncias nocivas para os seus reflexos e atenção.
- Não transporte crianças ou outros passageiros.
- Lembre-se de que o operador ou o utilizador são responsáveis por acidentes e imprevistos que poderão ocorrer com outras pessoas ou com a sua propriedade. É de responsabilidade do utilizador a avaliação dos potenciais riscos do terreno no qual deverá trabalhar, para além de tomar todas as precauções necessárias para garantir a sua segurança e a de terceiros, especialmente em declives, terrenos acidentados, escorregadios ou instáveis.
- Caso a máquina seja cedida ou emprestada a terceiros, certifique-se de que o utilizador tome conhecimento das instruções de uso contidas no presente manual.

### 2.2 OPERAÇÕES PRELIMINARES

#### Equipamentos de proteção individual (EPI)

- Use vestuário adequado, calçado de trabalho resistente com sola antiderrapante e calça comprida. Não acione a máquina com os pés descalços ou com sandálias. Use protetores auriculares.
- O uso de proteções acústicas pode reduzir a capacidade de ouvir eventuais advertências (grito ou alarmes). Preste a máxima atenção no que acontece na área de trabalho.
- Use luvas de trabalho em todas as situações de risco para as mãos.
- Não use cachecóis, camisas, colares, pulseiras, vestuário com partes soltas e com laços ou gravatas e, de qualquer modo, acessórios pendentes que possam ficar presos na máquina ou em objetos e materiais presentes no local de trabalho.
- Prenda adequadamente os cabelos compridos.

#### Área de trabalho / Máquina

- Inspeção cuidadosamente toda a área de trabalho e retire tudo o que puder ser expelido pela máquina ou que possa danificar o dispositivo de corte/órgãos rotativos (pedras, ramos, fios de ferro, ossos, etc.).

#### Motores de explosão: combustível



- **PERIGO!** O combustível é altamente inflamável.
- Conserve o combustível nos respetivos recipientes homologados para esta utilização, em locais seguros, longe de fontes de calor ou chamas livres.
- Deixe os recipientes livres de resíduos de relva, folhas ou graxa excessiva.
- Não deixe os recipientes ao alcance de crianças.

- Não fume durante o abastecimento ou o enchimento de combustível e sempre que manusear o combustível.
- Abasteça o combustível utilizando um funil, somente ao ar livre.
- Evite inalar os vapores do combustível.
- Não adicione combustível ou retire a tampa do reservatório quando o motor estiver em funcionamento ou ainda quente.
- Abra lentamente a tampa do depósito deixando descarregar gradualmente a pressão interna.
- Não aproxime chamas à boca do reservatório para verificar o conteúdo.
- Se vazou combustível, não ligue o motor, mas afaste a máquina da área na qual ele foi vertido e evite criar possibilidade de incêndio até que o combustível se tenha evaporado e os vapores do combustível estejam dissipados.
- Limpe de imediato todos os vestígios de combustível vertido na máquina ou no solo.
- Coloque sempre e aperte bem as tampas do reservatório e do recipiente do combustível.
- Não efetue o arranque da máquina no local onde foi efetuado o abastecimento. O arranque do motor deve ser efetuado a uma distância de pelo menos 3 metros do lugar onde foi feito o abastecimento de combustível.
- Evite o contato do combustível com as roupas e, nesse caso, troque as roupas antes de arrancar o motor.

### 2.3 DURANTE A UTILIZAÇÃO

#### Área de trabalho

- Não acione o motor em lugares fechados, onde podem acumular-se os gases perigosos de monóxido de carbono. As operações de arranque devem ser realizadas ao ar livre ou num local bem arejado. Tenha sempre presente que os gases de escape são tóxicos.
- Durante o arranque da máquina não direcione o silenciador e, desse modo, os gases de escape para materiais inflamáveis.
- Não utilize a máquina em ambientes com risco de explosão, em presença de líquidos inflamáveis, gás ou poeira. Os aparelhos elétricos geram faíscas que podem incendiar a poeira ou os vapores.
- Corte a relva somente à luz do dia ou com boa iluminação artificial e em condições de boa visibilidade.
- Afaste pessoas, crianças e animais da área de trabalho. É necessário que as crianças sejam supervisionadas por um outro adulto.
- Evite trabalhar na relva molhada, sob a chuva e com risco de temporais, especialmente caso haja probabilidade de raios.
- Preste particular atenção nas irregularidades do terreno (elevações, sulcos), nos declives, nos perigos ocultos e na presença de eventuais obstáculos que possam limitar a visibilidade.
- Preste muita atenção na proximidade de barrancos, valas ou diques. A máquina pode tombar caso uma roda passe por uma borda ou caso a borda ceda.
- Trabalhe no sentido diagonal do declive, nunca no sentido de subida/descida, prestando muita atenção nas trocas de direção, verificando sempre o próprio ponto de apoio e certificando-se de que as rodas não encontrem obstáculos (pedras, ramos, raízes, etc.) que possam provocar o deslizamento lateral ou a perda de controlo da máquina.



- Quando utilizar a máquina perto de ruas, preste atenção no trânsito.
- Para evitar o risco de incêndio, não deixe a máquina com o motor quente entre folhas, relva seca ou outro material inflamável.

#### Comportamentos

- Preste atenção quando for realizada a marcha-atrás ou para trás. Olhe para trás de si antes e durante a marcha-atrás para assegurar-se de que não existam obstáculos.
- Nunca corra, caminhe somente.
- Evite ser puxado pelo corta-relvas.
- Deixe sempre mãos e pés longe do dispositivo de corte, durante o arranque e durante o uso da máquina.
- Atenção: o elemento de corte continua a girar durante alguns segundos, mesmo após o seu desligamento ou após o desligamento do motor.
- Fique sempre longe da abertura de escape.
- Não toque nas partes do motor que se aquecem durante o uso. Risco de queimaduras.

**⚠** *Em caso de rupturas ou acidentes durante o trabalho, pare imediatamente o motor e afaste a máquina, para não provocar outros danos. Em caso de acidentes com lesões pessoais ou a terceiros, ative imediatamente os procedimentos de primeiros socorros mais adequados à situação existente e procure um Atendimento Médico para o tratamento necessário. Remova cuidadosamente eventuais detritos que possam provocar danos ou lesões a pessoas ou animais, caso permaneçam inobservados.*

#### Limitações ao uso

- Nunca utilize a máquina com as proteções danificadas, ausentes ou que não estejam posicionadas corretamente (saco de recolha, proteção de descarga lateral e proteção de descarga traseira).
- Não utilize a máquina caso os acessórios/ferramentas não tenham sido instalados nos locais previstos.
- Não desconecte, desative, remova ou adultere os sistemas de segurança/microinterruptores presentes.
- Não altere as regulações do motor, e também não deixe que funcione a velocidades excessivas. Se o motor é levado a funcionar a um número excessivo de rotações, o risco de lesões pessoais aumenta.
- Não submeta a máquina a esforços excessivos e não use uma máquina pequena para executar trabalhos pesados. O uso de uma máquina adequada reduz os riscos e melhora a qualidade do trabalho.

## 2.4 MANUTENÇÃO, ARMAZENAMENTO E TRANSPORTE

Uma manutenção regular e um correto armazenamento preserva a segurança da máquina e o nível do seu desempenho.

#### Manutenção

- Nunca utilize a máquina com partes desgastadas ou danificadas. As peças avariadas ou deterioradas devem ser substituídas e nunca deverão ser reparadas.
- Para reduzir o perigo de incêndio, verifique regularmente se não há vazamento de óleo e/ou de combustível.
- Durante as operações de regulação da máquina, preste atenção para evitar que os dedos fiquem presos entre o dispositivo de corte em movimento e as partes fixas da máquina.

**⚠** *O nível de ruído e de vibrações indicado nas presentes instruções são valores máximos de utilização da máquina. O uso de um elemento de corte não balanceado, a velocidade excessiva de movimento e a falta de manutenção influenciam de maneira significativa as emissões sonoras e as vibrações. Consequentemente, é necessário adotar medidas preventivas capazes de eliminar possíveis danos devidos a um ruído elevado e aos esforços por vibrações. Efetue a manutenção da máquina, use protetores de ouvido antirruído e faça pausas durante o trabalho.*

#### Armazenamento

- Não coloque a máquina com combustível no reservatório num local onde os vapores do combustível possam atingir uma chama, uma centelha ou uma fonte forte de calor.
- Para reduzir o risco de incêndio, não deixe recipientes com os materiais residuais dentro do local.

## 2.5 PROTEÇÃO DO MEIO AMBIENTE

A proteção do ambiente deve ser um aspecto importante e prioritário no uso da máquina, para o benefício da convivência civil e do ambiente no qual vivemos.

- Evite ser um elemento de incómodo para com a vizinhança. Utilize a máquina somente em horários razoáveis (nem muito cedo pela manhã, nem tarde da noite quando as pessoas poderão se sentir incomodadas).
- Siga rigorosamente as normas locais para a eliminação de embalagens, partes deterioradas ou qualquer elemento de forte impacto ambiental. Esses resíduos não devem ser jogados no lixo, mas devem ser separados e entregues aos centros de recolha apropriados, que providenciarão a reciclagem dos materiais.
- Siga rigorosamente as normas locais para a eliminação dos materiais residuais.
- No momento da desativação, não abandone a máquina no meio ambiente, mas contate um centro de recolha, em conformidade com as normas locais vigentes.

## 3. CONHECER A MÁQUINA

### 3.1 DESCRIÇÃO DA MÁQUINA E USO PREVISTO

**Esta máquina é um corta-relvas com condutor a pé.**

A máquina é composta essencialmente por um motor, que aciona um dispositivo de corte protegido por um cârter, equipado com rodas e um guiador.

O operador é capaz de conduzir a máquina e acionar os comandos principais posicionando-se sempre atrás do guiador e, portanto, à distância de segurança do dispositivo de corte rotativo. Se o operador afasta-se da máquina, provoca a paragem do motor e do dispositivo rotativo após alguns segundos.

#### 3.1.1 Uso previsto

Esta máquina foi projetada e fabricada para cortar (e recolher) a relva nos jardins e áreas com relva, com extensão relacionada à capacidade de corte, efetuado com a presença de um operador a pé.

Em geral, esta máquina pode:

1. Cortar a relva e recolhê-la no saco de recolha.
2. Cortar a relva e descarregá-la no chão através do lado traseiro (se previsto).
3. Cortar a relva e descarregá-la lateralmente (se previsto).
4. Cortar a relva, triturá-la e depositá-la no terreno (efeito "mulching" – se previsto).

A utilização de acessórios específicos, previstos pelo Fabricante como equipamento original ou que pode ser comprado à parte, permite efetuar esse trabalho segundo várias modalidades de operação, ilustradas neste manual ou nas instruções que acompanham cada acessório.

### 3.1.2 Uso inadequado

Qualquer outro uso, diverso daqueles citados acima, pode ser perigoso e provocar danos a pessoas e/ou objetos. São considerados como uso inadequado (como, por exemplo, mas não somente):

- Transportar na máquina outras pessoas, crianças ou animais, pois podem cair, ferir-se gravemente ou prejudicar a condução segura.
- Fazer-se transportar pela máquina.
- Usar a máquina para rebocar ou empurrar cargas.
- Acionar o dispositivo de corte nos trechos sem relva.
- Utilizar a máquina para a recolha de folhas ou detritos.
- Usar a máquina para aparar as sebes ou para cortar a vegetação que não é do tipo relvado.
- O uso da máquina por parte de mais de uma pessoa.

**IMPORTANTE** *O uso inadequado da máquina implica na perda da garantia e exige o Fabricante de toda e qualquer responsabilidade, passando ao utilizador os ónus decorrentes de danos ou lesões próprias ou a terceiros.*

### 3.1.3 Tipologia de utilizador

Esta máquina é destinada para ser usada pelos consumidores, isto é, operadores não profissionais. É destinada a hobby.

**IMPORTANTE** *A máquina deve ser utilizada por um único operador.*

## 3.2 SINALIZAÇÃO DE SEGURANÇA

Na máquina estão presentes vários símbolos (Fig.2.0). A sua função é relembrar ao operador os comportamentos que devem ser seguidos para utilizá-la com a atenção e a cautela necessárias. Significado dos símbolos:



**Atenção:** Leia as instruções antes de utilizar a máquina.



**Advertência!** Não introduza mãos ou pés dentro do alojamento do dispositivo de corte. Desconecte o capuz da vela e leia as instruções antes de efetuar qualquer operação de manutenção ou reparação.



**Perigo! Risco de expulsão de objetos.** Durante o uso, mantenha as pessoas fora da área de trabalho.



**Perigo! Risco de cortes.** Dispositivo de corte em movimento. Não introduza mãos ou pés dentro do alojamento do dispositivo de corte.

**IMPORTANTE** *As etiquetas adesivas danificadas ou ilegíveis devem ser substituídas. Solicite as novas etiquetas ao seu centro de assistência autorizado.*

## 3.3 ETIQUETA DE IDENTIFICAÇÃO

A etiqueta de identificação contém os seguintes dados (Fig.1.0).

1. Nível de potência acústica.
2. Marca de conformidade CE.
3. Ano de fabrico.
4. Tipo de máquina.
5. Número de matrícula.
6. Nome e endereço do Fabricante.
7. Código do artigo.
8. Potência nominal e velocidade máxima de funcionamento do motor.
9. Peso em kg.

Transcreva os dados de identificação da máquina nos respetivos espaços da etiqueta que fica no verso da capa.

**IMPORTANTE** *Utilize os dados de identificação contidos na etiqueta de identificação do produto sempre que contactar a oficina autorizada.*

**IMPORTANTE** *O exemplo da declaração de conformidade está nas últimas páginas do manual.*

## 3.4 COMPONENTES PRINCIPAIS

A máquina é constituída pelos seguintes componentes principais, aos quais correspondem as seguintes funções (Fig.1.0):

- A. Chassis:** é o cárter que engloba o dispositivo de corte rotativo.
- B. Motor:** fornece o movimento do dispositivo de corte e proporciona a tração às rodas (se prevista).
- C. Dispositivo de corte:** é o elemento responsável pelo corte da relva.
- D. Proteção de descarga traseira:** é uma proteção de segurança e impede que os objetos porventura recolhidos pelos dispositivos de corte sejam arremessados longe pela máquina.
- E. Deflector de descarga traseira (se previsto):** para além da função de descarregar posteriormente a relva no solo, é considerado também um elemento de segurança, pois evita que os objetos recolhidos pelo dispositivo de corte sejam arremessados longe pela máquina.
- F. Proteção de descarga lateral (se prevista):** é uma proteção de segurança e impede que os objetos porventura recolhidos pelos dispositivos de corte sejam arremessados longe pela máquina.

- G. **Deflector de descarga lateral (se previsto):** para além da função de descarregar lateralmente a relva no solo, é considerado também um elemento de segurança, pois evita que os objetos recolhidos pelo dispositivo de corte sejam arremessados longe pela máquina.
- H. **Saco de recolha:** para além da função de recolher a relva cortada, é considerado também um elemento de segurança, pois evita que os objetos recolhidos pelo dispositivo de corte sejam arremessados longe pela máquina.
- I. **Guiador:** é a posição de trabalho do operador. O seu comprimento faz com que o operador, durante o trabalho, mantenha sempre a distância de segurança do dispositivo de corte rotativo.
- J. **Alavanca do travão do motor / dispositivo de corte:** é a alavanca que permite o arranque e a paragem do motor e, simultaneamente, engata/desengata o dispositivo de corte.
- K. **Alavanca de engate da tração:** é a alavanca que engata a tração às rodas e permite o avanço da máquina.

## 4. MONTAGEM

 **As normas de segurança que deverão ser seguidas encontram-se descritas no cap. 2. Respeite escrupulosamente tais indicações para não correr graves riscos ou perigos.**

Por motivos de armazenagem e transporte, alguns componentes da máquina não foram montados diretamente na fábrica, mas deverão ser montados após a remoção da embalagem, de acordo as instruções indicadas a seguir.

 **A remoção da embalagem e a finalização da montagem devem ser efetuadas sobre uma superfície plana e sólida, com espaço suficiente para a movimentação da máquina e das embalagens, sempre utilizando as ferramentas apropriadas. Não utilize a máquina antes de concluir as indicações da seção "MONTAGEM".**

### 4.1 COMPONENTES PARA A MONTAGEM

Na embalagem estão incluídos os componentes para a montagem.

#### 4.1.1 Remoção da embalagem

1. Abra a embalagem com cuidado e atenção para não perder os componentes.
2. Consulte a documentação inserida na caixa, incluindo as presentes instruções.
3. Retire da caixa todos os componentes não montados.
4. Retirar a máquina da caixa.
5. Elimine a caixa e as embalagens no respeito das normas locais.

### 4.2 MONTAGEM DO SACO

O saco é fornecido já montado. Certificar-se de que os componentes estejam montados corretamente (Fig.3.A) (Tipo "I" - "II").

### 4.3 MONTAGEM DO GUIADOR

Abra com cuidado o guiador na posição de trabalho (Fig.4.A).

- Insira o cabo de arranque nas espirais inferior e superior e aperte a porca (Fig.4.B).

## 5. COMANDOS DE CONTROLO

### 5.1 PUXADOR DE ARRANQUE MANUAL

Permite o arranque manual do motor (Fig.5.A).



### 5.2 COMANDO DE ARRANQUE ELÉTRICO COM BOTÃO

**ENGINE START** Permite o arranque elétrico do motor (Fig.5.B).

### 5.3 COMANDO ACELERADOR

Regula o número de rotações do motor (Fig.6.A).



As posições, indicadas pela placa, correspondem a:

-  1. **Pleno regime.** Deve ser utilizado sempre durante o funcionamento da máquina.
-  2. **Mínimo.** Utiliza-se quando o motor está suficientemente quente durante as fases de estacionamento.
-  3. **"Choke" engatado.** Utiliza-se para o acendimento do motor a frio.



**NOTA** *Por arranque a frio se entende o arranque efetuado após pelo menos 5 minutos da paragem do motor ou após o abastecimento de combustível.*

## 5.4 COMANDO VARIADOR DE VELOCIDADE

O variador de velocidade permite a regulação da velocidade de avanço (Fig.7.A).  
As posições, indicadas pela placa, correspondem a:

-  1. Velocidade máxima.
-  2. Velocidade mínima.

**IMPORTANTE** A passagem entre uma velocidade e a outra deve ser efetuada com o motor ligado e com a tração inserida. Não toque no comando do variador quando o motor estiver desligado. Esta operação poderá estragar o variador.

**NOTA** Se a máquina não avança com o comando na posição «  », é suficiente colocar a alavanca de comando em «  » e recolocá-la imediatamente na posição «  ».

## 5.5 ALAVANCA DO TRAVÃO DO MOTOR / DISPOSITIVO DE CORTE

É a alavanca que permite o arranque e a paragem do motor e, simultaneamente, engata/desengata o dispositivo de corte (Fig.8.A).

## 5.6 ALAVANCA DE ENGATE DA TRAÇÃO

Engata a tração às rodas e permite o avanço da máquina.

-  1. **Tração engatada.** O avanço do corta-relvas é efetuado com a alavanca empurrada contra o guiador (Fig.8.B). O corta-relvas para de avançar quando a alavanca é solta.

**IMPORTANTE** O arranque do motor deve ser efetuado sempre com a tração desinserida.

**IMPORTANTE** Para evitar danificar a transmissão, evite puxar para trás a máquina com a tração engatada.

## 5.7 REGULAÇÃO DA ALTURA DO CORTE

Através do abaixamento ou levantamento do chassis, a relva pode ser cortada em diversas alturas de corte.

 **Execute a operação com o dispositivo de corte parado.**

### • Regulação do Tipo "I".

A regulação da altura de corte é obtida premindo na tecla (Fig.9.A) e levantando ou abaixando o chassis através do puxador (Fig.9.B) até a posição desejada.

### • Regulação do Tipo "II".

A regulação da altura de corte é efetuada por meio de uma alavanca específica (Fig.9.C) que levanta ou abaixa o chassis até a posição desejada.

## 6. UTILIZAÇÃO DA MÁQUINA

 **As normas de segurança que deverão ser seguidas encontram-se descritas no cap. 2. Respeite escrupulosamente tais indicações para não correr graves riscos ou perigos.**

**IMPORTANTE** Para as instruções concernentes ao motor e à bateria (se prevista), consulte os respectivos manuais.

### 6.1 OPERAÇÕES PRELIMINARES

Antes de começar a trabalhar, é necessário efetuar uma série de verificações e operações, a fim de garantir os melhores resultados e a máxima segurança. Coloque a máquina na posição horizontal e bem apoiada no solo.

#### 6.1.1 Abastecimento de óleo e de gasolina

**IMPORTANTE** A máquina é fornecida sem óleo no motor e combustível.

Antes de utilizar a máquina pela primeira vez após a compra, proceda com o abastecimento de combustível e com o enchimento de óleo de acordo com as modalidades e precauções indicadas no manual de instruções do motor e nos par. 7.2/7.3.

#### Antes de cada utilização

Verifique a presença de combustível e o nível de óleo seguindo as indicações contidas no manual de instruções do motor e nos par. 7.2/7.3.

#### 6.1.2 Preparação da máquina para o trabalho

**NOTA** Esta máquina permite efetuar o corte do relvado em várias modalidades. Antes de iniciar o trabalho, é importante preparar a máquina com base no modo em que deseja executar o corte da relva.

#### a. Preparação para o corte e a recolha da relva no saco de recolha:

##### • Tipo "I"

- Nos modelos com possibilidade de descarga lateral: verifique que a proteção de descarga lateral (Fig.10.A) esteja abaixada e bloqueada com a alavanca de segurança (Fig.10.B).
- Insira o saco de recolha como indicado na figura (Fig.10.C). Posicione as cavilhas laterais nas guias presentes na base do guiador (Fig.10.D) e empurre o saco para frente até ouvir um "click" sonoro (Fig.10.E).

##### • Tipo "II"

- Levante a proteção de descarga traseira (Fig.11.A) e engate corretamente o saco de

recolha, posicionando os pinos laterais nos guias presentes na base do guiador (Fig.11.B).

**b. Preparação para o corte e a descarga traseira da relva no solo:**

1. Remova o saco de recolha.
2. Levante a proteção de descarga traseira (Fig.12.A) e engate o defletor de descarga traseira (Fig.12.B) nos orifícios previstos, verificando a sua estabilidade.
3. Nos modelos com possibilidade de descarga lateral: verifique que a proteção de descarga lateral (Fig.12.C) esteja abaixada e bloqueada com a alavanca de segurança (Fig.12.D).

Para remover o defletor de descarga traseira:

1. Levante a proteção de descarga traseira (Fig.12.A).
2. Levante o defletor de descarga traseira, desengatando-o dos orifícios Fig.12.B).

**c. Preparação para o corte e trituração da relva (função “mulching”):**

1. Levante a proteção de descarga traseira (Fig.13.A) e introduza a tampa defletora (Fig.13.B) na abertura de descarga.
2. Nos modelos com possibilidade de descarga lateral: verifique que a proteção de descarga lateral (Fig.12.C) esteja abaixada e bloqueada com a alavanca de segurança (Fig.12.D).

Para remover a tampa defletora:

1. Levante a proteção de descarga traseira (Fig.13.A).
2. Retire a tampa defletora (Fig.13.B).

**d. Preparação para o corte e a descarga lateral da relva no solo:**

1. Levante a proteção de descarga traseira (Fig.14.A) e introduza a tampa defletora (Fig.14.B) na abertura de descarga.
2. Empurre ligeiramente a alavanca de segurança (Fig.14.C) e erga a proteção de descarga lateral (Fig.14.D).
3. Insira o defletor de descarga lateral (Fig.14.E).
4. Feche a proteção de descarga lateral (Fig.14.D) para que o defletor de descarga lateral (Fig.14.E) fique bloqueado.

Para remover o defletor de descarga traseira:

5. Empurre ligeiramente a alavanca de segurança (Fig.14.C) e erga a proteção de descarga lateral (Fig.14.D).
6. Desengate o defletor de descarga lateral (Fig.14.E).

Para remover a tampa defletora:

1. Levante a proteção de descarga traseira (Fig.14.A).
2. Retire a tampa defletora (Fig.14.B).

**6.1.3 Regulação da altura do corte**

Regule a altura de corte como indicado no (par. 5.7).

**6.1.4 Regulação da altura do guiador**



**Execute a operação com o dispositivo de corte parado.**

A altura do guiador pode ser regulada em 3 posições diferentes, marcadas pelo indicador presente na base do guiador (Fig.15.A). Para variar a altura do guiador, acione as duas alavancas presentes nas laterais do guiador (Fig.15.B) (Tipo “I”- “II”) e mantê-las na posição. Coloque com cuidado o guiador até a altura desejada e solte as duas alavancas. A partir da posição de trabalho, é possível dobrar o guiador na posição fechada.

**6.2 CONTROLOS DE SEGURANÇA**

Efetue os seguintes controlos de segurança e verifique se os resultados correspondem ao que está assinalado nas tabelas.



**Efetue sempre os controlos de segurança antes de usar.**

**6.2.1 Controlo de segurança geral**

Objeto	Resultado
Pegas	Limpas, secas.
Guiador	Fixado corretamente e bem firme na máquina.
Dispositivo de corte	Limpo, não danificado ou desgastado.
Proteção de descarga traseira, saco de recolha	Inteiros. Nenhum dano. Montados corretamente.
Proteção de descarga lateral; defletor de descarga lateral	Inteiros. Nenhum dano. Montados corretamente.
Alavanca do travão do motor / dispositivo de corte	A alavanca deve ter um movimento livre, não forçado e, ao ser solta, deve retornar automática e rapidamente para a posição neutra.
Cabo de arranque	O cabo deve estar inteiro.
Parafusos/porcas na máquina e no dispositivo de corte	Bem apertados (não soltos).
Cabos elétricos e cabo da vela	Inteiros, para evitar a formação de faíscas.
Capuz da vela	Inteiro e montado corretamente na vela.
Máquina	Nenhum sinal de dano ou de desgaste.

## 6.2.2 Teste de funcionamento da máquina

Ação	Resultado
<ol style="list-style-type: none"><li>1. Ligue a máquina (par. 6.3).</li><li>2. Alavanca a alavanca do travão do motor / dispositivo de corte.</li></ol>	<ol style="list-style-type: none"><li>1. O dispositivo de corte deve movimentar-se.</li><li>2. As alavancas devem retornar rápida e automaticamente para a posição neutra, o motor deve desligar e o dispositivo de corte deve parar dentro de alguns segundos.</li></ol>
<ol style="list-style-type: none"><li>1. Ligue a máquina (par. 6.3).</li><li>2. Acione a alavanca de tração.</li><li>3. Solte a alavanca de tração.</li></ol>	<ol style="list-style-type: none"><li>2. As rodas fazem avançar a máquina.</li><li>3. As rodas param e a máquina para de avançar.</li></ol>
Condução experimental	Nenhuma vibração anormal. Nenhum ruído anormal.

 **Se qualquer um dos resultados diferir muito daquilo que está assinalado nas tabelas, não utilize a máquina! Contate um centro de assistência para os controlos necessários e para a reparação.**

## 6.3 ARRANQUE

**NOTA** Efetue o arranque sobre uma superfície plana e sem obstáculos ou relva alta.

### 6.3.1 Modelos com puxador para arranque manual

1. **Em caso de arranque a frio:** coloque o acelerador na posição "Choke" engatado (Fig.6.A) (se presente).
2. Puxe a alavanca do travão do motor / dispositivo de corte para o guiador (Fig.16.A).

**NOTA** A alavanca do travão do motor / dispositivo de corte deve ser mantido puxado para evitar a paragem do motor.

3. Pegue o puxador de arranque e efetue o arranque do motor puxando bem firme o cabo de arranque (Fig.16.B).
4. Após a ligação, coloque o acelerador na posição de pleno regime (se presente).

**NOTA** O uso do comando "Choke" com o motor já quente pode sujar a vela e provocar um funcionamento irregular do motor.

### 6.3.2 Modelos com comando de arranque elétrico com botão

1. Insira a bateria fornecida no compartimento específico presente no motor (Fig.17.A.1 / 17.A.2). (siga as instruções contidas no manual de instruções do motor). Em alguns modelos, é previsto um motor com bateria integrada não removível (Fig.17.A.3).
2. Insira até ao fundo a chave (se presente) (Fig.17.B).
3. Puxe a alavanca do travão do motor / dispositivo de corte para o guiador (Fig.17.C).

Nos motores (Fig.17.A.3), o indicador do estado de carga da bateria (1), acende ou fica intermitente por 5 segundos, para indicar:

- Indicador aceso = a bateria está carregada
- Indicador intermitente = a bateria está quase descarregada
- Indicador desligado = a bateria está completamente descarregada. Siga as instruções contidas no manual de instruções do motor para a recarga de emergência através do dispositivo de carregamento USB externo (não fornecido com a máquina).

**NOTA** A alavanca do travão do motor / dispositivo de corte deve ser mantido puxado para evitar a paragem do motor.

4. Pressione o botão de arranque e mantenha-o pressionado até o motor ligar. (Fig.17.D).

Nos motores (Fig.17.A.3), o indicador do estado de carga da bateria (1) desliga.

Para maiores informações sobre o motor, siga as indicações do manual do motor.

## 6.4 TRABALHO

**IMPORTANTE** Durante o trabalho, mantenha sempre a distância de segurança do dispositivo de corte, indicada pelo comprimento do guiador.

### 6.4.1 Corte da relva

1. Comece o avanço e o corte na zona com relva.
2. Regule a velocidade de avanço e a altura de corte (par. 5.7) de acordo com as condições da relva (altura, densidade e humidade da relva) e com a quantidade de relva retirada.
3. O aspecto do relvado será melhor se os cortes forem efetuados sempre na mesma altura e alternadamente nas duas direções (Fig.19.0).

- **Em caso de “mulching” ou descarga traseira da relva:**
  - Evite sempre remover uma grande quantidade de relva. Nunca remova mais do que um terço da altura total da relva numa única passada (Fig.18.0).
  - Mantenha o chassis sempre bem limpo (par. 7.4.2).
- **Em caso de descarga lateral:** é recomendável efetuar um percurso que evite descarregar a relva cortada pelo lado do relvado ainda por cortar.

#### 6.4.2 Recomendações para manter um relvado bonito

- Para manter um relvado bonito, verde e macio, é necessário que seja cortado regularmente. O relvado pode ser constituído por relvas de vários tipos. Com cortes frequentes, crescem mais as relvas que desenvolvem muitas raízes e formam um manto relvado uniforme. Ao contrário, se os cortes forem efetuados com menor frequência, desenvolvem-se sobretudo relvas altas e silvestres (trevo, margaridas, etc.). A frequência de corte deve ser de acordo com o crescimento da relva, a fim de evitar que entre um corte e outro a relva cresça demais.
- A melhor altura da relva de um relvado bem cuidado é de aproximadamente 4-5 cm e, com apenas um corte, não deverá ser removido mais de um terço da altura total. Se a relva estiver muito alta, é melhor efetuar o corte em duas passadas, com um intervalo de um dia. O primeiro corte com os dispositivos de corte na altura máxima e o segundo na altura desejada.
- Um corte muito baixo provoca puxões e desbastes no manto relvado, com um aspecto “de manchas”.
- Nos períodos mais quentes e secos é conveniente deixar crescer mais um pouco a relva, para evitar que o solo fique muito seco.
- É aconselhável sempre cortar a relva quando ela estiver bem seca. Não corte a relva quando estiver molhada; isso pode reduzir a eficiência do dispositivo rotativo em razão da relva que fica presa e provocar puxões no tapete de relva.
- Os dispositivos de corte devem estar em bom estado e bem afiados, a fim de obter um corte preciso e sem imperfeições, para que as pontas não fiquem amareladas.

#### 6.4.3 Esvaziamento do saco de recolha

Quando o saco de recolha (Fig.1.H) ficar muito cheio, a recolha da relva não é mais eficiente e muda o ruído do corta-relvas.

- **Em caso de saco de recolha com dispositivo indicador do conteúdo:**



Levantado = vazio.



Abaixado = cheio.

- Durante o trabalho, com o dispositivo de corte em movimento, o indicador permanece levantado enquanto couber a relva cortada no saco de recolha. Quando abaixa, significa que o saco está cheio e é necessário esvaziá-lo.

Para remover e esvaziar o saco de recolha:

1. Solte a alavanca do travão do motor / dispositivo de corte (Fig.20.A).
2. Espere a paragem do dispositivo de corte.
3. Somente com saco do Tipo "II"
  - Levante a proteção de descarga traseira (Fig.11.B).
4. Segure a alça e remova o saco de recolha, mantendo-o na posição ereta.

#### 6.5 PARAGEM

Para parar a máquina:

1. Solte a alavanca do travão do motor / dispositivo de corte (Fig.20.A).
2. Espere a paragem do dispositivo de corte.



**Após parar a máquina, são necessários vários segundos antes que o dispositivo de corte pare.**



**O motor poderá estar muito quente logo depois de desligado. Não toque. Existe o perigo de queimaduras.**

#### **IMPORTANTE** Pare sempre a máquina:

- Durante os deslocamentos entre áreas de trabalho.
- Ao atravessar superfícies sem relva.
- Sempre que for necessário superar um obstáculo.
- Antes de regular a altura de corte.
- Sempre que for tirado ou recolocado o saco de recolha.
- Todas as vezes que for tirado ou remontado o defletor de descarga traseira (se previsto).
- Sempre que for tirado ou remontado o defletor de descarga lateral (se previsto).

#### 6.6 APÓS A UTILIZAÇÃO

1. Pare a máquina (par. 6.5).
2. Solte o capuz da vela (Fig.24.A).
3. Pressione a lingueta (Fig.24.B) e remova a chave de consenso (Fig.24.C) (modelos com comando de arranque elétrico com botão).
4. Deixe o motor arrefecer antes de colocar a máquina em qualquer ambiente.
5. Efetue a limpeza (par. 7.4).
6. Verifique se não há componentes soltos ou danificados. Se necessário, substitua os componentes danificados e apertar eventuais parafusos e porcas soltos.

**IMPORTANTE** Sempre que deixar a máquina inutilizada ou desacompanhada.

- Remova o capuz da vela (Fig.24.A).
- Remova a chave (Fig.24.C) ou a bateria (nos modelos com comando de arranque elétrico com botão).

## 7. MANUTENÇÃO ORDINÁRIA

## 7.1 PARTE GERAL

**⚠** As normas de segurança que deverão ser seguidas encontram-se descritas no cap. 2. Respeite escrupulosamente tais indicações para não correr graves riscos ou perigos.

**⚠** Antes de efetuar qualquer controle, limpeza ou intervenção de manutenção/regulação na máquina:

- Pare a máquina.
  - Certificar-se de que todas as partes em movimento estejam totalmente paradas.
  - Espere que o motor esteja adequadamente arrefecido.
  - Solte o capuz da vela (Fig.24.A).
  - Remova a chave (Fig.24.C) ou a bateria (nos modelos com comando de arranque elétrico com botão).
  - Leia as respectivas instruções.
  - Use vestuário adequado, luvas de trabalho e óculos de proteção.
- As frequências e os tipos de intervenção encontram-se resumidos na "Tabela de manutenções". A tabela tem o objetivo de ajudá-lo a manter o funcionamento eficiente e a segurança da sua máquina. Nela, foram indicadas as principais intervenções e a frequência prevista para cada uma delas. Execute a respectiva ação de acordo com o prazo que se verificar.
- A utilização de peças sobressalentes e acessórios não originais e/ou não montados corretamente poderá ter efeitos negativos no funcionamento e na segurança da máquina. O fabricante não será responsabilizado em caso de danos, acidentes ou lesões provocadas por esses produtos.
- As peças sobressalentes originais são fornecidas pelas oficinas de assistência e pelos revendedores autorizados.

**IMPORTANTE** Todas as operações de manutenção e de regulação não descritas neste manual devem ser realizadas pelo seu Revendedor ou por um Centro especializado.

## 7.2 ABASTECIMENTO DE COMBUSTÍVEL

Coloque a máquina na posição horizontal e bem apoiada no solo.

**⚠** O abastecimento de combustível deve ser efetuado com a máquina parada e com o capuz da vela solto.

Proceda com o abastecimento de combustível segundo as modalidades e precauções indicadas no manual de instruções do motor.

**⚠** As máquinas com possibilidade de armazenamento vertical (cap. 9.1) possuem um reservatório de combustível que contém um indicador de nível de combustível. Não abasteça o reservatório acima do fundo do indicador de nível (Fig.21.A).

**IMPORTANTE** Evite derramar gasolina nas partes de plástico do motor ou da máquina para evitar de estragá-

las e limpe imediatamente todos os restos de gasolina que porventura tenham caído. A garantia não cobre os danos nas partes de plástico causados pela gasolina.

**NOTA** O combustível é perecível e não deve permanecer no reservatório por um período superior a 30 dias. Antes do armazenamento por um longo período, encher o reservatório com uma quantidade de combustível suficiente para realizar a última utilização (cap. 9).

## 7.3 CONTROLO / ENCHIMENTO DE ÓLEO DO MOTOR

Proceda com o controlo/enchimento de óleo motor segundo as modalidades e precauções indicadas no manual de instruções do motor. Para garantir o bom funcionamento e a duração da máquina, é importante substituir periodicamente o óleo do motor, de acordo com a frequência indicada no Manual de Instruções do motor. Lembre-se de restabelecer o nível de óleo antes de usar a máquina novamente.

## 7.4 LIMPEZA

Após cada utilização, efetue a limpeza, seguindo as seguintes instruções.

### 7.4.1 Limpeza da máquina

- Verifique sempre se as tomadas de ar estão sem detritos.
- Não utilize líquidos agressivos para a limpeza do chassis.
- Para reduzir o risco de incêndio, retire da máquina, principalmente do motor, os resíduos de relva, folhas ou excesso de graxa.
- Lave cuidadosamente a máquina com água após cada corte.

### 7.4.2 Limpeza do conjunto dispositivos de corte

- Remova os detritos de relva e a lama acumulados dentro do chassis para evitar que, ao secar, possam dificultar o arranque sucessivo.
- Se for necessário ter acesso à parte inferior, incline a máquina exclusivamente pelo lado indicado no manual do motor, seguindo as relativas instruções e verificando a estabilidade da máquina antes de efetuar qualquer tipo de intervenção.

.....  
• Em caso de descarga lateral ou traseira: se montado, é necessário remover o defletor de descarga. \*

Para a lavagem interna do conjunto dispositivo de corte, proceda da seguinte maneira:

1. Remova o saco de recolha.
2. Conecte a mangueira da água no acoplamento específico (Fig.22.A).
3. Coloque a altura de corte na posição totalmente abaixada.
4. Permaneça sempre atrás do guiador do corta-relvas.
5. Efetue o arranque do motor.

A pintura da parte interna do chassis, com o tempo, pode sair devido à ação abrasiva da relva cortada. Nesse



caso, intervenha imediatamente retocando a pintura com uma tinta antiferrugem, para prevenir a formação de ferrugem que possa provocar a corrosão do metal.

### 7.4.3 Limpeza do saco

1. Esvazie o saco de recolha.
2. Sacuda-o para retirar os resíduos de relva e terra.
3. Lave-o, enxagúe-o e recolque-o para favorecer uma secagem rápida.

### 7.5 PORCAS E PARAFUSOS DE FIXAÇÃO

Mantenha bem apertados os parafusos e as porcas, para ter a certeza de que a máquina se encontra sempre em condições seguras de funcionamento.

### 7.6 BATERIA

A bateria é fornecida nos modelos com comando de arranque elétrico com botão. Para as instruções concernentes à autonomia, à recarga, ao armazenamento e à manutenção da bateria, siga as instruções contidas no manual de instruções do motor.

Nos motores (Fig.17.A.3), a bateria não necessita de recarga. Apenas nos casos de emergência pode ser recarregada através de um dispositivo de carregamento USB externo (não fornecido com a máquina). Siga as instruções contidas no manual de instruções do motor.

### 7.7 REGULAÇÃO DO CABO DO VARIADOR

Esta regulação é necessária quando a alavanca (Fig.23.A) tende a não permanecer na posição «».

**IMPORTANTE** A regulação deve ser efetuada com o motor desligado.

Com a alavanca (Fig.23.A) na posição «», gire o registo (Fig.23.B) do cabo no sentido indicado pela seta na quantidade estritamente necessária para que a alavanca permaneça na posição.

## 8. MANUTENÇÃO EXTRAORDINÁRIA

 **Antes de efetuar qualquer controlo, limpe ou intervenção de manutenção/regulação na máquina:**

- Pare a máquina.
- Certificar-se de que todas as partes em movimento estejam totalmente paradas.
- Espere que o motor esteja adequadamente arrefecido.
- Solte o capuz da vela (Fig.24.A).
- Remova a chave (Fig.24.C) ou a bateria (nos modelos com comando de arranque elétrico com botão).
- Leia as respectivas instruções.
- Use vestuário adequado, luvas de trabalho e óculos de proteção.

### 8.1 DISPOSITIVO DE CORTE

Um dispositivo de corte mal afiado arranca a relva e faz com que o relvado fique amarelado.

 **Não toque no dispositivo de corte enquanto não for retirada a chave e enquanto o dispositivo de corte não estiver completamente parado.**

 **Todas as operações relativas aos dispositivos de corte (desmontagem, afiação, balanceamento, reparação, remontagem e/ou substituição) são trabalhos difíceis que exigem uma competência específica, para além do uso de ferramentas apropriadas. Por razões de segurança, é necessário, portanto, que sejam sempre realizadas por um Centro Especializado.**

 **Faça substituir sempre o dispositivo de corte danificado, torto ou desgastado, juntamente com os parafusos, para manter o equilíbrio.**

**IMPORTANTE** Utilize sempre dispositivos de corte originais, que contenham o código indicado na tabela "Dados Técnicos".

Devido à evolução do produto, os dispositivos de corte citados na tabela "Dados Técnicos" poderão ser substituídos, no decorrer dos anos, por outros com características semelhantes de intercambialidade e segurança de funcionamento.

## 9. ARMAZENAMENTO

Quando for necessário armazenar a máquina:

1. Efetue o arranque do motor e mantenha-o em movimento no mínimo até a paragem, para consumir todo o combustível que sobrou no carburador.
2. Deixar arrefecer o motor.
3. Solte o capuz da vela (Fig.24.A).
4. Remova a chave (Fig.24.C) ou a bateria (nos modelos com comando de arranque elétrico com botão).
5. Limpe a máquina cuidadosamente (par. 7.4).
6. Verifique se a máquina apresenta algum dano. Se necessário, contate o centro de assistência autorizado.
7. Armazene a máquina:
  - Num ambiente seco.
  - Ao abrigo das intempéries.
  - Possivelmente coberta com uma lona.
  - Num local inacessível às crianças.
  - Assegurando-se de ter removido chaves ou ferramentas usadas na manutenção.

### 9.1 ARMAZENAMENTO VERTICAL

Em caso de necessidades, alguns modelos (veja a Tabela Dados Técnicos) podem ser armazenados na vertical (Fig.25.0).

 **Não guarde a máquina na posição vertical com o reservatório cheio acima do fundo do indicador de nível do combustível (Fig.21.A).**

• Proceda como segue:

1. Abaixe o chassi até a altura de corte "3" (par. 5.7).
2. Da posição de trabalho, acione ambas as alavancas presentes nos lados do guiador, (Fig.15.B) (Tipo "I" - "II"), e mantenha-as na posição.
3. Dobre com cuidado o guiador, para que fique na posição fechada.
4. Levante a parte frontal da máquina (Fig.25.0).

**⚠** *Guarde a máquina de maneira que o dispositivo de corte fique direcionado para uma parede ou coberto adequadamente, de forma a não constituir perigo em caso de contato, mesmo acidental ou fortuito, com pessoas, crianças ou animais.*

**⚠** *Não guarde a máquina numa posição com um ângulo superior àquele vertical (90°). Caso contrário, a gasolina poderá vaziar do reservatório de combustível.*

**⚠** *Não procure guardar na vertical as máquinas que não foram concebidas para serem armazenadas nesta posição.*

## 10. MOVIMENTAÇÃO E TRANSPORTE

Sempre que for necessário movimentar, levantar, transportar ou inclinar a máquina, é necessário:

- Parar a máquina (par. 6.5).
  - Certificar-se de que todas as partes em movimento estejam totalmente paradas.
  - Solte o capuz da vela (Fig.24.A).
  - Remova a chave (Fig.24.C) ou a bateria (nos modelos com comando de arranque elétrico com botão).
  - Usar luvas de trabalho resistentes.
  - Segurar a máquina nos pontos que oferecem uma pegada segura, levando em consideração o peso e a sua distribuição.
  - Usar um número de pessoas adequado ao peso da máquina e às características do meio de transporte ou do lugar no qual deve ser colocada ou do qual deve ser removida.
  - Certificar-se de que a movimentação da máquina não provoque danos ou lesões.
- Quando transportar a máquina num veículo ou reboque, é necessário:
- Utilizar as rampas de acesso de resistência, largura e comprimento adequados.
  - Carregar a máquina com o motor desligado, por impulsão, utilizando um número adequado de pessoas.
  - Abaixar o conjunto dispositivos de corte (par 5.7).
  - Posicioná-la de forma a não constituir perigo para ninguém.
  - Fixá-la firmemente ao meio de transporte por meio de cabos ou correntes para evitar o seu tombamento.

**⚠** *Não transporte na posição vertical as máquinas com possibilidade de armazenamento vertical.*

## 11. ASSISTÊNCIA E REPARAÇÃO

Este manual fornece todas as indicações necessárias para a condução da máquina e para uma correta manutenção de base por parte do utilizador. Todas as intervenções de regulação e manutenção não descritas neste manual devem ser efetuadas pelo Revendedor ou por um Centro especializado, que deverá possuir os conhecimentos e os equipamentos necessários para que o trabalho seja executado corretamente, mantendo o grau de segurança e as condições originais da máquina. Operações executadas por estruturas inadequadas ou por pessoas não qualificadas implicam na perda de qualquer forma de garantia e de qualquer obrigação ou responsabilidade do Fabricante.

- Apenas as oficinas de assistência autorizadas podem efetuar as reparações e a manutenção em garantia.
- As oficinas de assistência autorizadas usam exclusivamente peças sobressalentes originais. As peças sobressalentes e os acessórios originais foram desenvolvidos especificamente para as máquinas.
- As peças sobressalentes e os acessórios não originais não são aprovados. O uso de peças sobressalentes e acessórios não originais comprometem a segurança da máquina e eximem o Fabricante de qualquer obrigação ou responsabilidade.

## 12. COBERTURA DA GARANTIA

As condições de garantia somente são destinadas aos consumidores, isto é, aos operadores não profissionais. A garantia cobre todos os defeitos de qualidade dos materiais e de fabrico, apurados durante o período de garantia pelo seu Revendedor ou por um Centro especializado.

A aplicação da garantia é limitada à reparação ou à substituição do componente considerado defeituoso.

Recomenda-se que a máquina seja levada uma vez por ano a uma oficina de assistência autorizada para a manutenção, assistência e controlo dos dispositivos de segurança.

A aplicação da garantia é subordinada a uma manutenção regular da máquina. O utilizador deverá seguir atentamente todas as instruções fornecidas na documentação em anexo.

A garantia não cobre os danos devidos a:

- Falta de familiarização com a documentação de acompanhamento (Manuais de Instruções).
- Uso profissional.
- Desatenção, negligência.
- Causa externa (raio, colisões, presença de corpos estranhos dentro da máquina) ou acidente.
- Uso e montagem indevidos ou não permitidos pelo fabricante.
- Manutenção insuficiente.
- Alteração da máquina.
- Utilização de peças sobressalentes não originais (peças adaptáveis).
- Utilização de acessórios não fornecidos ou não aprovados pelo fabricante.

Para além disso, a garantia não cobre:

- As operações de manutenção ordinária/extraordinária (descritas no manual de instruções).
- O normal desgaste dos materiais de consumo como correias de transmissão, dispositivos de corte, faróis, rodas, parafusos de segurança e fiação.
- Normal desgaste.
- Deterioração estética da máquina devido à sua utilização.

- As substâncias, óleo, gasolina e massa consistente.
- Os suportes dos dispositivos de corte.
- As despesas acessórias eventualmente relacionadas à ativação da garantia, como a transferência junto ao utilizador, o transporte da máquina junto ao Revendedor, locação de equipamentos para a substituição ou a solicitação a uma sociedade externa para todos os trabalhos de manutenção.

As garantias dos motores térmicos, fora dos motores "ST." são cobertos pelas garantias do fabricante do motor em questão, nos prazos e nas condições especificados por esses últimos. O utilizador está protegido pelas suas próprias leis nacionais. Os direitos do utilizador previstos pelas leis nacionais do País em que vive não são, de maneira alguma, limitados pela presente garantia.

### 13. TABELA DE MANUTENÇÕES

Intervenção	Frequência	Notas
<b>MÁQUINA</b>		
Controlo de todas as fixações	Antes de cada uso	par. 7.5
Controlos de segurança / Verificação dos comandos	Antes de cada uso	par. 6.2
Verificação das proteções de descarga traseira / descarga lateral.	Antes de cada uso	par. 6.2.1
Verificação do saco de recolha e do defletor de descarga lateral.	Antes de cada uso	par. 6.2.1
Verificação do dispositivo de corte	Antes de cada uso	par. 6.2.1
Limpeza geral e controlo	No final de cada uso	par. 7.4
Verificação de eventuais danos presentes na máquina. Se necessário, contate o centro de assistência autorizado.	No final de cada uso	-
Regulação do cabo do variador	**	par. 7.7
Substituição do dispositivo de corte	-	par. 8.1 ***
<b>MOTOR</b>		
Controlo / abastecimento nível combustível	Antes de cada uso	par. 6.1.1 / 7.2 *
Controlo / enchimento de óleo do motor	Antes de cada uso	par. 6.1.1 / 7.3 *
Controlo e limpeza do filtro de ar	*	*
Controlo e limpeza dos contatos da vela	*	*
Substituição da vela	*	*
Carga da bateria	*	par. 7.6 *

\* Consulte o manual do motor.

\*\* Operação que deverá ser efetuada nos problemas sinais de problema de funcionamento

\*\*\* Operação que deve ser executada pelo seu Revendedor ou por um Centro especializado

## 14. IDENTIFICAÇÃO DOS PROBLEMAS

Caso os problemas persistam após a execução das soluções descritas, contate o Revendedor.		
PROBLEMA	CAUSA PROVÁVEL	SOLUÇÃO
1. O motor não arranca ou não se mantém em movimento.	Procedimento de arranque incorreto.	Siga as instruções (ver cap. 6.3).
	Falta óleo ou gasolina no motor.	Verifique os níveis do óleo e da gasolina.
	Vela suja ou distância entre os elétrodos incorreta.	Verifique a vela (Consulte o manual do motor).
	Filtro de ar obstruído.	Limpe e/ou substitua o filtro (Consulte o manual do motor).
	Problemas de carburação.	Contate o centro de assistência autorizado.
	Não foi removida a gasolina do corta-relvas no fim da estação passada. A bóia pode estar travada.	Consulte o manual do motor e contate o centro de assistência autorizada.
2. O motor funciona de maneira irregular, não tem potência sob carga ou para durante o trabalho.	Filtro de ar obstruído.	Limpe e/ou substitua o filtro (Consulte o manual do motor).
	Vela suja ou distância entre os elétrodos incorreta.	Verifique a vela (Consulte o manual do motor).
	Problemas de carburação.	Contate o centro de assistência autorizado.
3. Afogamento do motor.	O puxador de arranque manual foi acionado repetidamente com o starter inserido.	Consulte o manual do motor.
	O puxador de arranque manual foi acionado repetidamente com capuz da vela desconectado.	Insira o capuz da vela e tente ligar o motor. (Consulte o manual do motor).
4. A relva cortada não é mais recolhida no saco de recolha.	O dispositivo de corte atingiu um corpo estranho.	Pare o motor e solte o capuz da vela. Verifique eventuais danos e contate um Centro de Assistência para a eventual substituição do dispositivo de corte (par. 8.1).
	O interior do chassis está sujo.	Limpe o interior do chassis para facilitar a saída da relva para o saco de recolha (par. 7.4.2).
5. O corte da relva é difícil.	O dispositivo de corte não está em bom estado.	Contate um centro de assistência para a afiação ou substituição do dispositivo de corte.
6. Notam-se ruídos e/ou vibrações excessivos durante o trabalho.	Alguma parte está danificada ou há partes soltas. A cavilha no dispositivo de corte saiu do seu alojamento.	Pare a máquina e desconecte o cabo da vela (Fig.24.0). Verifique eventuais danos. Verifique se há partes soltas e aperte-as. Proceda com as verificações, substituições ou reparações junto de um centro de assistência autorizado.
	Fixação do dispositivo de corte solto ou dispositivo de corte danificado.	Pare o motor e solte o capuz da vela (Fig.24.0). Contate um Centro de Assistência para verificações, substituições ou consertos (par. 8.1).

## 15. ACESSÓRIOS A PEDIDO

### 15.1 KIT PARA "MULCHING"

Tritura a relva cortada e a deixa no relvado, em alternativa à recolha no saco (para máquinas predispostas) (Fig.26.0).



## OBSAH

1.	VŠEOBECNÉ INFORMÁCIE	1
1.1	Ako čítať návod	1
1.2	Odkazy	1
2.	BEZPEČNOSTNÉ POKYNY	1
2.1	Inštruktáž	1
2.2	Prípravné úkony	2
2.3	Počas použitia	2
2.4	Údržba, skladovanie a preprava	3
2.5	Ochrana životného prostredia	3
3.	OBOZNÁMENIE SA SO STROJOM	3
3.1	Popis stroja a určené použitie	3
3.2	Výstražné symboly	4
3.3	Identifikačný štítek	4
3.4	Hlavné časti	4
4.	MONTÁŽ	5
4.1	Jednotlivé časti pre montáž	5
4.2	Montáž koša	5
4.3	Montáž rukoväte	5
5.	OVLÁDACIE PRVKY	5
5.1	Držadlo pre ručné spustenie	5
5.2	Ovládanie s elektrickým štartovaním pomocou tlačidla	5
5.3	Ovládanie akcelerátora	5
5.4	Ovládanie variátora rýchlosti	5
5.5	Páka brzdy motora / kosiaceho zariadenia	5
5.6	Páka pre zaradenie náhonu	6
5.7	Nastavenie výšky kosenia	6
6.	POUŽITIE STROJA	6
6.1	Prípravné úkony	6
6.2	Bezpečnostné kontroly	7
6.3	Uvedenie do činnosti	8
6.4	Pracovná činnosť	8
6.5	Zastavenie	9
6.6	Po použití	9
7.	RIADNA ÚDRŽBA	9
7.1	Všeobecné informácie	9
7.2	Doplnenie paliva	9
7.3	Kontrola/doplnenie oleja motora	10
7.4	Čistenie	10
7.5	Fixačné skrutky a matice	10
7.6	Akumulátor	10
7.7	Nastavenie lanka variátora	10
8.	MIMORIADNA ÚDRŽBA	10
8.1	Kosiace zariadenie	10
9.	SKLADOVANIE	11
9.1	Uskladnenie vo zvislej polohe	11
10.	MANIPULÁCIA A PREPRAVA	11
11.	SERVISNÁ SLUŽBA A OPRAVY	11
12.	ZÁRUČNÉ PODMIENKY	12
13.	TABUĽKA ÚDRŽBY	12
14.	IDENTIFIKÁCIA PORÚCH	13
15.	VOLITELNÉ PRÍSLUŠENSTVO	14
15.1	Súprava pre „mulčovanie“	14

## 1. VŠEOBECNÉ INFORMÁCIE

### 1.1 AKO ČITAŤ NÁVOD

V návode sa nachádzajú niektoré mimoriadne dôležité odseky týkajúce sa bezpečnosti alebo funkčnosti stroja, stupeň dôležitosti je označený symbolmi s nasledujúcim významom:

#### POZNÁMKA ALEBO DÔLEŽITÁ INFORMÁCIA

*Upresňuje alebo bližšie vysvetľuje niektoré už predtým uvedené informácie so zámerom vyhnúť sa poškodeniu stroja a spôsobeniu škôd.*

Symbol poukazuje na nebezpečenstvo. Nedodržanie uvedeného varovania môže spôsobiť poranenie obsluhy alebo tretích osôb a/alebo škody na majetku.

- \* Odkedy zvýraznené rámečkom zo sivých
- \* bodiek označujú voliteľné funkcie, ktoré nie sú
- \* súčasťou všetkých modelov, zdokumentovaných
- \* v tomto návode. Skontrolujte, či je konkrétna
- \* charakteristika súčasťou požadovaného modelu.

Všetky výrazy „predný“, „zadný“, „pravý“, „ľavý“ sú ponímané z pohľadu obsluhy ovládajúcej stroj.

### 1.2 ODKAZY

#### 1.2.1 Obrázky

Obrázky v tomto návode sú očíslované 1, 2, 3, atď. Časti uvedené na obrázkoch sú označené písmenami A, B, C, atď. Odkaz na časť C na obrázku 2 má nasledovnú formu: „Viď obr. 2.C“ alebo jednoducho „(obr. 2.C)“. Uvedené obrázky sú len orientačné. Skutočné diely sa môžu líšiť od zobrazených.

#### 1.2.2 Názvy

Návod je rozdelený do kapitol a odsekov. Názov odseku „2.1 Inštruktáž“ je pod názvom kapitoly „2. Bezpečnostné pokyny“. Odkazy na názvy a odseky sú uvedené prostredníctvom skratky kap. alebo ods. a príslušného čísla. Príklad: „kap. 2“ alebo „ods. 2.1“

## 2. BEZPEČNOSTNÉ POKYNY

### 2.1 INŠTRUKTÁŽ

**Oboznámte sa s ovládacími prvkami stroja a so správnym spôsobom jeho použitia. Naučte sa rýchlo zastaviť motor. Nedodržanie varovaní a pokynov môže viesť k vzniku požiaru a/alebo vážnemu zraneniu.**

- Nikdy nedovoľte, aby stroj používali deti alebo osoby, ktoré nie sú dokonale oboznámené s pokynmi na jeho použitie. Miestne zákony môžu určiť minimálny vek užívateľa.
- Stroj nesmiete nikdy používať, ak ste unavený, ak sa necítite dobre, alebo v prípade, ak ste užili lieky, drogy, alkohol alebo iné látky znižujúce reflexy a pozornosť.
- Neprevádzajte deti alebo iné osoby.
- Majte na pamäti, že obsluha alebo užívateľ sú zodpovední za nehody a nepredvídané udalosti voči iným osobám a ich majetku. Zhodnotenie možných rizík pri práci na zvolenom teréne patrí do zodpovednosti užívateľa, ktorý je tiež zodpovedný za prijatie všetkých dostupných opatrení na zabezpečenie vlastnej bezpečnosti a tiež bezpečnosti iných osôb, zvlášť na svahoch, nerovnom, klzkom a nestabilnom teréne.
- V prípade, ak stroj postúpíte alebo požičiate iným osobám, uistite sa, že sa užívateľ oboznámil s pokynmi na použitie, uvedenými v tomto návode.
- Ak dôjde k úniku paliva, neštartujte motor, ale presuňte stroj z daného miesta a kým sa rozliate palivo nevyparí, zabráňte vzniku požiaru.
- Okamžite vyčistíte všetky stopy po palive vylitom na stroj alebo na zem.
- Vždy nasadte na pôvodné miesto a riadne dotiahnite uzáver palivovej nádrže a nádobu na palivo.
- Neuvažujte stroj do činnosti na mieste, kde bolo doplnené palivo; motor môže byť naštartovaný minimálne 3 metre od miesta, kde sa doplnovalo palivo.
- Zabráňte styku paliva s oblečením, a pokiaľ sa tak stane, pred štartovaním motora sa prelečte.

## 2.3 POČAS POUŽITIA

### Pracovný priestor

- Nespúšťajte motor v uzavretých priestoroch, kde sa môžu hromadiť nebezpečné výpary oxidu uhoľnatého. Štartovanie musí prebiehať na otvorenom a dobre vetranom priestore! Pamätajte vždy na to, že výfukové plyny sú jedovaté.
- Počas štartovania stroja nesmerujte výfuk a tým aj výfukové plyny na horľavé materiály.
- Nepoužívajte stroj v prostredí s rizikom výbuchu, v prostredí s horľavými kvapalinami, plynmi alebo prachom. Keď je elektrické náradie v činnosti, tvoria sa iskry, ktoré môžu zapáliť prach alebo výpary.
- Pracujte len pri dennom svetle alebo pri dobrom umelom osvetlení.
- Zabezpečte, aby sa v pracovnom priestore nenachádzali osoby, deti a zvieratá. Je potrebné, aby boli deti pod dohľadom dospelých osôb.
- Vyhnajte sa práci s mokrou trávou, počas dažďa a ak existuje nebezpečenstvo búrky, hlavne s pravdepodobnosťou bleskov.
- Venujte mimoriadnu pozornosť nerovnému terénu (hrbole, priekopy), svahom, skrytým nebezpečenstvám a prípadným prekážkam, ktoré by mohli obmedzovať viditeľnosť.
- Buďte veľmi pozorní v blízkosti zrázov, priekop alebo medzi. Keď jedno z kolies prejde za okraj, alebo keď okraj poklesne, stroj sa môže prevrátiť.
- Na svahu koste v priečnom smere a nikdy nie smerom nahor/nadol. Venujte veľkú pozornosť zmenám smeru, skontrolujte miesto, o ktoré sa operáte a uistite sa, že kolesá nenarážajú do prekážok (skaly, konáre, korene, atď.), ktoré by mohli spôsobiť bočné pokľznutie alebo stratu kontroly nad strojom.
- Pri použití stroja blízko pri ceste, dávajte pozor na premávku.
- Aby sa zabránilo riziku vzniku požiaru, neukladajte stroj s ešte teplým motorom na listie, suchú trávu alebo na iný horľavý materiál.

### Pravidlá správania sa

- Buďte opatrní pri použití spätného chodu alebo cúvaní. Pred spätným chodom i počas neho sa presvedčte, či v ceste nestoja žiadne prekážky.
- Nikdy nebehajte, ale kráčajte.
- Nedovoľte, aby vás kosačka ťahala.
- Udržujte ruky a chodidlá neustále v dostatočnej vzdialenosti od kosiaceho zariadenia, a to počas uvádzania do činnosti i počas použitia stroja.
- Upozornenie: Kosiace zariadenie sa otáča ešte pár sekúnd po jeho vyradení alebo po vypnutí motora.
- Vždy sa zdržujte v dostatočnej vzdialenosti od výstupného otvoru.

## 2.2 PRÍPRAVNÉ ÚKONY

### Osobné ochranné prostriedky (OOP)

- Používajte vhodný odev, odolnú pracovnú obuv s protišmykovou podrážkou a dlhé nohavice. Nepracujte bosí alebo v otvorených sandáloch. Používajte chrániče sluchu.
- Použitie chráničov sluchu môže znížiť schopnosť začuť prípadné varovania (krik alebo alarm). Venujte maximálnu pozornosť diania v pracovnom priestore.
- Vždy, keď existuje riziko poranenia rúk, používajte pracovné rukavice.
- Nemajte na sebe šály, plášte, náhrdelníky, náramky, odev s voľnými časťami alebo odev so šnúrkami alebo kravatou a akékoľvek visiace alebo voľné doplnky všeobecne, pretože by sa mohli zachytiť do stroja alebo do predmetov a materiálov, ktoré sa nachádzajú na pracovisku.
- Dlhé vlasy vhodným spôsobom zopnite.

### Pracovný priestor / Stroj

- Dôkladne prezrite celú pracovnú plochu a odložte z nej všetko, čo by mohlo byť vymrštené strojom, alebo by mohlo poškodiť kosiace zariadenie /otáčajúce sa súčasti (kamene, vetvy, železné drôty, kosti, atď.).

### Spaľovací motor: palivo

**⚠ NEBEZPEČENSTVO!** Palivo je vysoko horľavé.

- Palivo skladujte na bezpečnom mieste, v homologovaných nádobách určených pre toto použitie, v dostatočnej vzdialenosti od zdrojov tepla alebo voľného plameňa.
- Nádobu nechávajte očistené od zvyškov trávy, listia alebo nadmerného mazacieho tuku.
- Nenechávajte nádoby na pohonné látky v dosahu detí.
- Neľajte počas plnenia alebo dopĺňovania paliva, ani pri inej manipulácii s palivom.
- Palivo doplňte s použitím lievika, a to výhradne na otvorenom priestore.
- Vyhnite sa vdychovaniu výparov paliva.
- Neodkladajte uzáver palivovej nádrže a nedoplňte palivo pri zapnutom motore, alebo ak je motor príliš teplý.
- Uzáver palivovej nádrže otvárajte pomaly a vnútorný tlak vypúšťajte postupne.
- Nepribližujte sa k hrdlu palivovej nádrže s otvoreným ohňom, kvôli kontrole jej obsahu.

- Nedotýkajte sa častí motora, ktoré sa počas použitia ohrievajú. Hrozí riziko popálenia!

**!** *V prípade poškodenia alebo nehody počas pracovnej činnosti okamžite zastavte motor a oddialte stroj, aby sa zabránilo ďalším škodám; v prípade nehôd s ublížením na zdraví tretích osôb okamžite poskytnite prvú pomoc, najvhodnejšiu pre danú situáciu a obráťte sa na Zdravotné Stredisko ohľadne potrebného ošetrovania. Odstráňte akékoľvek úlomky, ktoré by mohli spôsobiť škody a poraníť osoby alebo zvieratá, ponechajte bez dozoru.*

#### Obmedzenie použitia

- Nikdy nepoužívajte stroj s poškodenými, chýbajúcimi alebo nesprávne umiestnenými ochranami (zberný kód, ochranný kryt bočného vyhadzovania, ochranný kryt zadného vyhadzovania).
- Nepoužívajte stroj keď príslušenstvo/nástroje nie sú namontované v určených miestach.
- Nevýkonávajte neoprávnené zásahy, nevyvíňajte, neodstraňujte bezpečnostné prvky/mikrospínače, ani ich nevyradzujte z činnosti.
- Nemeňte nastavenie motora, ani ho neuvádzajte do činnosti s príliš vysokými otáčkami. Keď je motor ponechaný v činnosti na veľmi vysokých otáčkach, zvyšuje sa riziko ublíženia na zdraví.
- Nevystavujte stroj nadmernému namáhaniu, nevykonávajte s malým strojom náročné práce; použitie vhodného stroja znižuje riziká a zlepšuje kvalitu práce.

#### 2.4 ÚDRŽBA, SKLADOVANIE A PREPRAVA

Pri vykonávaní pravidelnej údržby a pri správnom skladovaní zachováte bezpečnosť úroveň stroja, ako aj jeho výkon.

##### Údržba

- Nikdy nepoužívajte stroj, ktorý ma opotrebované alebo poškodené časti. Chybné alebo opotrebované časti musia byť nahradené a nikdy nesmú byť opravené.
- Aby sa znížilo riziko vzniku požiaru, pravidelne kontrolujte, či nedochádza k úniku oleja a/alebo paliva.
- Počas nastavovania stroja si dávajte pozor, aby vám neuviazli prsty medzi pohybujúce sa kosiace zariadenie a pevné časti stroja.

**!** *Úroveň hluku a vibrácií, uvedené v tomto návode, predstavujú maximálne hodnoty počas použitia stroja. Nevýžasný kosiaci prvok, príliš vysoká rýchlosť pohybu a nedostatočná údržba výrazne ovplyvňujú akustické emisie a vibrácie. Preto je potrebné prijať preventívne opatrenia na odstránenie možných škôd, spôsobených vysokým hlukom a namáhaním v dôsledku vibrácií; vykonávajte pravidelnú údržbu stroja, používajte chrániče sluchu a popri pracovnej činnosti si doprajte oddych.*

##### Skladovanie

- Neskladujte stroj s palivom nádrži v miestnosti so silným zdrojom tepla, ktoré by mohlo spôsobiť vznik iskry alebo zapálenie výparov paliva.
- Kvôli zníženiu rizika požiaru nenechávajte nádoby s odpadovými materiálmi vo vnútri miestnosti.

#### 2.5 OCHRANA ŽIVOTNÉHO PROSTREDIA

Ochrana životného prostredia musí predstavovať významný a prioritný aspekt použitia stroja, v prospech civilného občianskeho spolunažívania a prostredia, v ktorom žijeme.

- Dbajte na to, aby ste pri používaní stroja nerušili vašich susedov. Stroj používajte vo vhodnom čase (nie skoro ráno alebo neskoro večer, kedy by to mohlo rušiť iné osoby).
- Dôkladne dodržujte miestne normy pre likvidáciu obalov, opotrebovaných častí alebo akýchkoľvek látok s vážnym dopadom na životné prostredie. Tento odpad nesmie byť odhodený do bežného odpadu, ale musí byť separovaný a odovzdaný do príslušných zberných stredísk, ktoré zabezpečia recykláciu materiálov.
- Dôsledne dodržujte miestne predpisy pre likvidáciu odpadového materiálu.
- Pri vyradovaní stroja z prevádzky ho nenechávajte voľne v prírode, ale obráťte sa na zberné stredisko v súlade s platnými miestnymi predpismi.

#### 3. OBOZNÁMENIE SA SO STROJOM

##### 3.1 POPIS STROJA A URČENÉ POUŽITIE

**Tento stroj je kosačka na trávu so stojacou obsluhou.**

K hlavným častiam stroja patrí motor, ktorý uvádza do činnosti kosiace zariadenie uložené v ochrannom kryte, kolesá a rukoväť.

Obsluha je schopná obsluhovať stroj a používať hlavné ovládacie prvky tak, že sa bude vždy zdržiavať za rukoväťou, a tak bude vždy v bezpečnej vzdialenosti od otáčajúceho sa kosiaceho zariadenia. Ak sa obsluha od stroja vzdialí, motor a kosiace zariadenie sa zastavia priebehu niekoľkých sekúnd.

##### 3.1.1 Určené použitie

Tento stroj bol navrhnutý a vyrobený pre kosenie (a zber) trávy v záhradách a na trávnatých porastoch, vykonávané stojacou obsluhou, v rozsahu úmernom kapacite kosenia.

Vo všeobecnosti je tento stroj určený pre:

1. Kosenie trávy a jej zbieranie do zberného koša.
2. Kosenie trávy a jej vyhadzovanie na zem zo zadnej časti (ak je súčasťou).
3. Kosenie trávy a jej vyhadzovanie z boku (ak je súčasťou).
4. Kosenie trávy, posekanie nadrobno a ponechanie na teréne (mulčovanie - ak je súčasťou).

Použitie špeciálneho príslušenstva, ktoré je určené Výrobcom ako originálna výbava, alebo použitie voľiteľného príslušenstva, umožňuje vykonať túto pracovnú činnosť v rôznych prevádzkových režimoch, ktoré sú ilustrované v tomto návode, alebo v pokynoch, ktoré sú dodávané spolu s konkrétnym príslušenstvom.

##### 3.1.2 Nevhodné použitie

Akékoľvek iné použitie, ako je uvedené vyššie, môže byť nebezpečné a môže spôsobiť poranenie osôb a/alebo škody na majetku.

Za nevhodné použitie sa považuje (napríklad, ale nielen):

- Vozenie iných ľudí, detí alebo zvierat na stroji, pretože by mohli spadnúť a spôsobiť si vážne zranenia alebo ohroziť bezpečnosť jazdy.
- Prevážanie sa na stroji.
- Používanie stroja na ťahanie alebo tlačenie nákladov.
- Uvedenie kosiaceho zariadenia do činnosti na miestach bez trávnatého porastu.
- Používanie stroja na zber lístia lebo úlomkov.
- Používanie stroja na úpravu živých plotov alebo na kosenie netrávnatých porastov.
- Používanie stroja viac ako jednou osobou.

**DÔLEŽITÁ INFORMÁCIA** *Nevhodné použitie stroja bude mať za následok zrušenie záruky a odmietnutie akejkoľvek zodpovednosti zo strany Výrobcu, pričom všetky následky za škody alebo za ublíženie na zdraví samotného užívateľa alebo tretích osôb bude znášať užívateľ.*

### 3.1.3 Typy užívateľov

Tento stroj je určený pre spotrebiteľov – neprofesionálnych užívateľov. Je určený pre „domácich majstrov“.

**DÔLEŽITÁ INFORMÁCIA** *Stroj musí byť používaný jednou osobou.*

### 3.2 VÝSTRAŽNÉ SYMBOLY

Na stroji sú uvedené rôzne symboly (obr.2.0). Ich funkciou je pripomínať užívateľovi, že má byť pri obsluhu stroja veľmi pozorný a opatrný. Význam jednotlivých symbolov:



**Upozornenie.** Pred použitím stroja si prečítajte pokyny.



**Varovanie!** Nevkladajte nikdy ruky ani nohy do priestoru uloženia kosiaceho zariadenia. Pred akoukoľvek údržbou alebo opravou odpojte konektor zapalovacej sviečky a prečítajte si príslušný návod.



**Nebezpečenstvo! Nebezpečenstvo vymrštenia predmetov.** Počas použitia zariadenia udržiavajte nepovolane osoby mimo jeho pracovného priestoru.



**Nebezpečenstvo! Riziko porezania.** Pohybujúce sa kosiace zariadenie. Nevkladajte nikdy ruky ani nohy do priestoru uloženia kosiaceho zariadenia.

**DÔLEŽITÁ INFORMÁCIA** *Poškodené výstražné štítky alebo výstražné štítky, ktoré už nie sú čitateľné, je potrebné vymeniť. Požiadajte o nové štítky vo vašom autorizovanom servisnom stredisku.*

### 3.3 IDENTIFIKAČNÝ ŠTÍTKO

Na identifikačnom štítku sú uvedené tieto údaje (obr.1.0).

1. Úroveň akustického výkonu.
2. Označenie zhody „CE“ (ES).

3. Rok výroby.
4. Typ stroja.
5. Výrobné číslo.
6. Názov a adresa Výrobcu.
7. Kód výrobku.
8. Menovitý výkon a maximálna rýchlosť činnosti motora.
9. Hmotnosť v kg.

Identifikačné údaje stroja prepíšte do príslušných polí štítku, uvedenom na zadnej strane obalu.

**DÔLEŽITÁ INFORMÁCIA** *Identifikačné údaje uvedené na identifikačnom štítku výrobku používajte zakaždým, keď sa obrátíte na autorizovanú dielňu.*

**DÔLEŽITÁ INFORMÁCIA** *Príklad vyhlásenia o zhode sa nachádza na posledných stranách návodu.*

### 3.4 HLAVNÉ ČASTI

Stroj sa skladá z nasledujúcich hlavných častí, ktorým zodpovedajú nasledujúce funkcie (obr.1.0):

- A. Skriňa:** je to ochranný kryt, ktorý zakrýva otáčajúce sa kosiace zariadenie.
- B. Motor:** zaisťuje pohyb kosiaceho zariadenia i náhon na kolesá (ak je súčasťou).
- C. Kosiace zariadenie:** súčasť určená na kosenie trávy.
- D. Ochranný kryt zadného vyhadzovania:** jedná sa o bezpečnostné zariadenie, ktoré zabraňuje vymršťovaniu prípadných cudzích predmetov, zachytených kosiacim zariadením, ďaleko za stroj.
- E. Vychýľovač bočného vyhadzovania (ak je súčasťou):** okrem zadného vyhadzovania trávy na terén plní tiež funkciu bezpečnostnú, a to tým, že zabraňuje vymršteniu prípadných cudzích predmetov, zachytených kosiacim zariadením, ďaleko za stroj.
- F. Ochranný kryt bočného vyhadzovania (ak je súčasťou):** jedná sa o bezpečnostné zariadenie, ktoré zabraňuje vymršťovaniu prípadných cudzích predmetov, zachytených kosiacim zariadením, ďaleko za stroj.
- G. Vychýľovač bočného vyhadzovania (ak je súčasťou):** okrem bočného vyhadzovania trávy na terén plní tiež funkciu bezpečnostnú, a to tým, že zabraňuje vymršteniu prípadných cudzích predmetov, zachytených kosiacim zariadením, ďaleko za stroj.
- H. Zberný kôš:** okrem zberu pokosenej trávy plní tiež funkciu bezpečnostnú, a to tak, že zabraňuje vymršteniu prípadných cudzích predmetov, zachytených kosiacim zariadením, ďaleko za stroj.
- I. Rukoväť:** jedná sa o pracovné stanovište operátora. Jej dĺžka umožňuje, aby si operátor počas práce vždy udržiaval bezpečný odstup od otáčajúceho sa kosiaceho zariadenia.
- J. Páka brzdy motora / kosiaceho zariadenia:** je to páka, ktorá umožňuje spustenie a zastavenie motora a zároveň zaraďuje/vyraďuje kosiace zariadenie.
- K. Páka pre zariadenie náhonu:** páka, ktorá zapína náhon kolies a umožňuje pohyb stroja.



## 4. MONTÁŽ

 **Bezpečnostné pokyny, ktoré je potrebné dodržiavať, sú popísané v kap. 2. Dôsledne dodržiavajte uvedené pokyny, aby ste sa vyhli vážnym rizikám a nebezpečenstvu.**

Zo skladovacích a prepravných dôvodov nie je stroj kompletne zmontovaný priamo vo výrobnom závode. Pre jeho uvedenie do prevádzky je potrebné jednotlivé časti rozbaľiť a namontovať ich podľa nasledujúcich pokynov.

 **Stroj musí byť rozbaľený a zmontovaný na rovnej a pevnej ploche, s dostatočným priestorom pre manipuláciu so strojom a s obalmi a s použitím vhodného náradia. Nepoužívajte stroj skôr, ako vykonáte všetky úkony uvedené v odseku "MONTÁŽ".**

### 4.1 JEDNOTLIVÉ ČASTI PRE MONTÁŽ

V obale sa nachádzajú časti určené pre montáž.

#### 4.1.1 Rozbalenie

1. Opatrne otvorte obal a dávajte pozor, aby ste nestratili jednotlivé časti.
2. Prečítajte si dokumentáciu, ktorá sa nachádza v škatuli, vrátane tohto návodu.
3. Vyberte zo škatule všetky nenamontované časti.
4. Vyberte stroj zo škatule.
5. Škatuľu a obaly zlikvidujte v súlade s miestnou legislatívou.

### 4.2 MONTÁŽ KOŠA

Koš sa dodáva už zložený.

Uistite sa, že sú súčasti správne zostavené (obr.3.A) (Typ „I“ - „II“).

### 4.3 MONTÁŽ RUKOVÄTE

Opatrne otvorte rukoväť do pracovnej polohy (obr.4.A).

- Zasuňte štartovacie lanko do spodnej a hornej špirály a dotiahnite maticu (obr.4.B).

## 5. OVLÁDACIE PRVKY

### 5.1 DRŽADLO PRE RUČNÉ SPUSTENIE

- Umožní ručné naštartovanie motora (obr.5.A).



### 5.2 OVLÁDANIE S ELEKTRICKÝM ŠTARTOVANÍM POMOCOU TLAČIDLA

- ENGINE START** Umožní elektrické naštartovanie motora (obr.5.B).

### 5.3 OVLÁDANIE AKCELERÁTORA

Služi na nastavenie otáčok motora (obr.6.A).

Polohy označené na štítku odpovedajú nasledujúcim nastaveniam:



-  1. **Maximálne otáčky.** Používa sa vždy počas prevádzky stroja.
-  2. **Voľnobeh.** Používa sa počas státiat, keď je motor dostatočne zahriaty.
-  3. **Zapnutý sýtič.** Používa sa pre štartovanie motora za studena.

**POZNÁMKA** Za štartovanie motora „za studena“ sa považuje štartovanie, ktoré sa vykonáva po uplynutí najmenej 5 minút od zastavenia motora alebo od dopĺňovania paliva.



### 5.4 OVLÁDANIE VARIÁTORA RÝCHLOSTI

Variátor rýchlosti umožňuje nastavenie rýchlosti jazdy (obr.7.A).

Polohy označené na štítku odpovedajú nasledujúcim nastaveniam:

-  1. **Maximálna rýchlosť.**
-  2. **Minimálna rýchlosť.**

**DÔLEŽITÁ INFORMÁCIA** Prechod z jednej rýchlosti na druhú musí byť vykonaný pri zapnutom motore a zaradenom náhone. Nedotýkajte sa ovládania variátora pri vypnutom motore. Tento úkon by mohol variátor poškodiť.

**POZNÁMKA** Ak s ovládacím prvkom v polohe «  » nedochádza k rozjazdu stroja, stačí presunúť ovládacia páka do polohy «  » a hneď ju zas presunúť späť do polohy «  ».

### 5.5 PÁKA BRZDY MOTORA / KOSIACEHO ZARIADENIA

Je to páka, ktorá umožňuje spustenie a zastavenie motora a zároveň zapája/odpája kosiace zariadenie (obr.8.A).

## 5.6 PÁKA PRE ZARADENIE NÁHONU

Zapína náhon kolies a umožňuje posun stroja.

-  1. **Náhon zapnutý.** Pohyb kosačky sa vykonáva zatlačením páky smerom k rukoväti (obr.8.B). Kosačka sa zastaví po uvoľnení páky.

**DÔLEŽITÁ INFORMÁCIA** Uvedenie motora do chodu musí byť vykonané vždy s vyradeným náhonom.

**DÔLEŽITÁ INFORMÁCIA** Aby sa zabránilo poškodeniu prevodovky, neťahajte stroj dozadu pri zaradenom náhonom.

## 5.7 NASTAVENIE VÝŠKY KOSENIA

Zvýšením alebo spustením skrine je možné nastaviť výšku kosenia.

 **Vykonať uvedený úkon pri zastavenom kosacom zariadení.**

### • Nastavenie typu „I“.

Nastavenie výšky kosenia sa vykonáva stlačením tlačidla (obr.9.A) a nadvihnutím alebo spustením skrine pomocou držadla (obr.9.B) do požadovanej polohy.

### • Nastavenie typu „II“.

Nastavenie výšky kosenia sa vykonáva pomocou príslušnej páky (obr.9.C), ktorá nadvihuje alebo spúšťa skriňu až do požadovanej polohy.

## 6. POUŽITIE STROJA

 **Bezpečnostné pokyny, ktoré je potrebné dodržiavať, sú popísané v kap. 2. Dôsledne dodržiavajte uvedené pokyny, aby ste sa vyhli vážnym rizikám a nebezpečenstvu.**

**DÔLEŽITÁ INFORMÁCIA** Pokyny ohľadom motora a akumulátora (ak je súčasťou) nájdete v príslušných návodoch.

## 6.1 PRÍPRAVNÉ ÚKONY

Pred zahájením pracovnej činnosti je potrebné vykonať niektoré kontrolné a iné úkony pre zaistenie maximálnej bezpečnosti a účinnosti pracovnej činnosti. Uvedte stroj do vodorovnej polohy tak, aby bol dobre opretý o terén.

### 6.1.1 Doplnenie oleja a benzínu

**DÔLEŽITÁ INFORMÁCIA** Stroj je dodávaný bez motorového oleja a paliva.

Pred prvým použitím stroja po jeho zakúpení naplňte palivovú nádrž palivom a doplňte olej podľa pokynov a za dodržania opatrení uvedených v návode k motoru a v ods. 7.2/7.3.

### Pred každým použitím

Skontrolujte prítomnosť paliva a hladinu oleja podľa pokynov uvedených v návode k motoru a v ods. 7.2/7.3.

## 6.1.2 Príprava stroja pre pracovnú činnosť

**POZNÁMKA** Tento stroj umožňuje kosenie trávnikov rôznymi spôsobmi; pred zahájením pracovnej činnosti je vhodné pripraviť stroj podľa toho, aký spôsob kosenia chcete použiť.

### a. Príprava na kosenie a zber trávy do zberného koša

#### • Typ „I“

1. Pri modeloch s možnosťou bočného vyhadzovania: uistite sa, že ochranný kryt bočného vyhadzovania (obr.10.A) je spustený a že je poistná páka (obr.10.B) zaistená.
2. Vložte zberný kôš spôsobom znázorneným na obrázku (obr.10.C). Bočné kolíky zasuňte do bočných vedení v spodnej časti rukoväte (obr.10.D) a zatlačte kôš dozadu tak, aby ste počuli kliknutie (obr.10.E).

#### • Typ „II“

1. Nadvihnite ochranný kryt zadného vyhadzovania (obr.11.A) a správne zaháknite zberný kôš umiestnením bočných kolíkov do vodiacich líšt, nachádzajúcich sa v spodnej časti rukoväte (obr.11.B).

### b. Príprava pre kosenie trávy a jej vyhadzovanie dozadu:

1. Zložte zberný kôš.
2. Nadvihnite ochranný kryt zadného vyhadzovania (obr.12.A), uchyťte vychyľovač zadného vyhadzovania (obr.12.B) do príslušných otvorov a uistite sa, že je stabilný
3. Pri modeloch s možnosťou bočného vyhadzovania: uistite sa, že ochranný kryt bočného vyhadzovania (obr.12.C) je spustený a zaistený poistnou pákou (obr.12.D).

Pri demontáži vychyľovača zadného vyhadzovania:

1. Nadvihnite ochranný kryt zadného vyhadzovania (obr.12.A).
2. Vychyľovač zadného vyhadzovania nadvihnite a odpojte z otvorov (obr.12.B).

### c. Príprava pre kosenie trávy a jej posekanie nadrobno (funkcia mulčovania):

1. Nadvihnite ochranný kryt zadného vyhadzovania (obr.13.A) a vložte vychyľovací uzáver (obr.13.B) do výstupného otvoru.
  2. Pri modeloch s možnosťou bočného vyhadzovania: uistite sa, že ochranný kryt bočného vyhadzovania (obr.12.C) je spustený a zaistený poistnou pákou (obr.12.D).
- Na odobratie uzáveru vychyľovača:
1. Nadvihnite ochranný kryt zadného vyhadzovania (obr.13.A).
  2. Vyťahnite vychyľovací uzáver (obr.13.B).

- d. Príprava pre kosenie trávy a jej bočného vyhadzovania**
1. Nadvihnite ochranný kryt zadného vyhadzovania (obr.14.A) a vložte vychyľovací uzáver (obr.14.B) do výstupného otvoru.
  2. Miernie zatlačte poistnú páku (obr.14.C) a nadvihnite ochranný kryt bočného vyhadzovania (obr.14.D).
  3. Vložte vychyľovač bočného vyhadzovania (obr.14.E).
  4. Zatvorte ochranný kryt bočného vyhadzovania (obr.15.D) tak, aby bol vychyľovač bočného vyhadzovania (obr.14.E) zaistený.

Pri demontáži vychyľovač bočného vyhadzovania:

5. Miernie zatlačte poistnú páku (obr.14.C) a nadvihnite ochranný kryt bočného vyhadzovania (obr.14.D).
6. Odpojte vychyľovač bočného vyhadzovania (obr.14.E).

Na odobratie uzáveru vychyľovača:

1. Nadvihnite ochranný kryt zadného vyhadzovania (obr.14.A).
2. Vytiahnite vychyľovací uzáver (obr.14.B).

### 6.1.3 Nastavenie výšky kosenia

Výšku kosenia nastavte podľa pokynov (ods. 5.7).

### 6.1.4 Nastavenie výšky rukoväte

 **Vykonajte uvedený úkon pri zastavenom kosiacom zariadení.**

Výšku rukoväte je možné nastaviť do 3 rôznych polôh, ktoré sú naznačené na spodnej časti rukoväte (obr.15.A). Pre zmenu výšky rukoväte použite obidve páky na stranách rukoväte (obr.15.B) (Typ „I“ - „II“) a podržte ich v potrebnej polohe. Opatrne premiestnite rukoväť do požadovanej výšky a uvoľnite obidve páky. Z pracovnej polohy je tiež možné zložiť rukoväť do polohy zatvorenia.

## 6.2 BEZPEČNOSTNÉ KONTROLY

Vykonajte nasledujúce bezpečnostné kontroly a overte, či výsledky zodpovedajú údajom uvedeným v tabuľkách.

 **Bezpečnostné kontroly vykonajte pred každým použitím.**

### 6.2.1 Celková bezpečnostná kontrola

Predmet	Výsledok
Držadlá	Čisté, suché.

Rukoväť	Správne upevnená a pevne uchytaná na stroji.
Kosiace zariadenie	Čisté, nepoškodené a neopotrebované.
Ochranný kryt zadného vyhadzovania, zberný kôš	Celistvé. Žiadne poškodenie. Sú namontované správne.
Ochranný kryt bočného vyhadzovania, vychyľovač bočného vyhadzovania	Celistvé. Žiadne poškodenie. Sú namontované správne.
Páka brzdy motora / kosiaceho zariadenia	Páka sa musí pohybovať voľne, nenásilne a pri uvoľnení sa musí automaticky a rýchlo vrátiť do neutrálnej polohy,
Štartovacie lanko	Lanko musí byť neporušené.
Skrutky na stroji a na kosiacom zariadení	Riadne dotiahnuté (nepovolené).
Káble elektrického rozvodu a kábel zapalovacej sviečky	Neporušené kvôli zabráneniu vzniku iskier.
Konektor zapalovacej sviečky	Neporušený a správne namontovaný na sviečke.
Stroj	Žiadne stopy po poškodení alebo opotrebovaní.

### 6.2.2 Funkčná skúška stroja

Úkon	Výsledok
<ol style="list-style-type: none"> <li>1. Uvedte stroj do činnosti (ods. 6.3).</li> <li>2. Uvoľnite páku brzdy motora / kosiaceho zariadenia.</li> </ol>	<ol style="list-style-type: none"> <li>1. Kosiace zariadenie sa musí pohybovať.</li> <li>2. Páka sa musí automaticky a rýchlo vrátiť do neutrálnej polohy, musí dôjsť k vypnutiu motora a k zastaveniu kosiaceho zariadenia v priebehu pár sekúnd.</li> </ol>
<ol style="list-style-type: none"> <li>1. Uvedte stroj do činnosti (ods. 6.3).</li> <li>2. Použite páku ovládania náhonu.</li> <li>3. Uvoľnite páku ovládania náhonu.</li> </ol>	<ol style="list-style-type: none"> <li>2. Otáčanie kolies realizuje pohyb stroja dopredu.</li> <li>3. Kolesá sa zastavia a stroj sa prestane pohybovať.</li> </ol>
Skúšobné riadenie	Žiadna poruchová vibrácia. Žiadny neobvyklý zvuk.

 **Keď sa ktorýkoľvek z výsledkov odlišuje od informácií uvedených v nasledujúcich tabuľkách, stroj nepoužívajte! Obráťte sa na servisné stredisko kvôli vykonaniu potrebných kontrol a prípadnej opravy.**

## 6.3 UVEDENIE DO ČINNOSTI

**POZNÁMKA** Kosačku uvádzajte do činnosti na rovnej ploche, bez prekážok a nie na vysokej trávě.

### 6.3.1 Modely s manuálnym štartovacím držadlom

1. **Pri štarte za studena:** akcelerátor posuňte do zapnutej polohy „Choke“ (sýtič) (obr.6.A) (ak je súčasťou).
2. Potiahnite páku brzdy motora / kosiaceho zariadenia smerom k rukoväti (obr.16.A).

**POZNÁMKA** Páka brzdy motora / kosiaceho zariadenia musí zostať zatiahnutá, aby nedošlo k zastaveniu motora.

3. Chyťte držadlo na ručné štartovanie a naštartujte motor silným potiahnutím štartovacieho lanka (obr.16.B).
4. Po zapnutí uveďte akcelerátor do polohy maximálnych otáčok (ak je súčasťou).

**POZNÁMKA** Použitie ovládacieho prvku "Choke" pri už teplom motore môže spôsobiť zanesenie sviečky a nepravidelný chod.

### 6.3.2 Modely s ovládaním elektrického štartovania pomocou tlačidla

1. Vložte dodaný akumulátor do príslušného priestoru, na motore (obr.17.A.1 / 17.A.2). (postupujte podľa pokynov uvedených v návode k motoru). U niektorých modelov je k dispozícii motor s neodnímateľným integrovaným akumulátorom (obr.17.A.3).
2. Úplne zasunite bezpečnostný kľúč (ak je súčasťou) (obr.18.B).
3. Potiahnite páku brzdy motora / kosiaceho zariadenia smerom k rukoväti (obr.17.C).

Pri motoroch (obr.17.A.3) sa kontrolka stavu nabitia akumulátora (1) rozsvieti alebo bliká po dobu 5 sekúnd, čo znamená:

- Kontrolka svieti = akumulátor je dostatočne nabitý
- Kontrolka bliká = akumulátor je takmer vybitý
- Kontrolka nesvieti = akumulátor je úplne vybitý. Postupujte podľa pokynov obsiahnutých v návode na obsluhu motora pre núdzové dobíjanie prostredníctvom externého nabíjacieho zariadenia USB (nie je súčasťou dodávky).

**POZNÁMKA** Páka brzdy motora / kosiaceho zariadenia musí zostať zatiahnutá, aby nedošlo k zastaveniu motora.

4. Stlačte štartovacie tlačidlo a držte ho stlačené až do zapnutia motora. (obr.17.D).

Pri motoroch (obr.17.A.3) kontrolka stavu nabitia akumulátora (1) zhasne.

Podrobnejšie informácie o motore nájdete v návode k motoru.

## 6.4 PRACOVNÁ ČINNOSŤ

**DÔLEŽITÁ INFORMÁCIA** Počas práce dodržujte bezpečnostnú vzdialenosť od otáčajúceho sa kosiaceho zariadenia, vymedzenú dĺžkou rukoväte.

### 6.4.1 Kosenie trávy

1. Zahajte pohyb stroja a kosenie trávnatého porastu.
2. Prispôbte rýchlosť pohybu a výšku kosenia (odsek 5.7) stavu trávniky (výška, hustota a vlhkosť trávy) a množstvu kosenej trávy.
3. Trávnik bude vyzerať lepšie, ak bude vždy pokosený do rovnakej výšky a striedavo v dvoch smeroch (obr.19.0).

**V prípade použitia systému mulčovania alebo vyhadzovania trávy zo zradu:**

- Nikdy nekoste príliš veľké množstvo trávy naraz.
- Nikdy nekoste viac ako jednu tretinu celkovej výšky trávy pri jednom prejazde (obr.18.0).
- Udržujte skriňu čistú (ods. 7.4.2).

**V prípade bočného vyhadzovania:**

- Odporúča sa kosiť takým smerom, aby pokosená tráva nebola vyhadzovaná na časť trávniky, ktorú ešte len budete kosiť.

### 6.4.2 Rady na udržanie pekného vzhľadu trávniky



- Aby si trávnik zachoval pekný vzhľad, a aby zostal zelený a mäkký, je potrebné ho pravidelne kosiť. Trávnik môže byť tvorený rôznymi rastlinami. Pri častom kosení budú lepšie rásť rastliny s početnými koreňmi, ktoré tvoria pevnú príkrývku; keď bude kosenie naopak menej časté, dôjde k prevažnému rastu vysokých rastlín a buriny (datelina, margaréty, atď.). Pravidelnosť kosenia musí byť úmerná rastu trávy, aby tráva medzi dvoma koseniami príliš nevyrástla.
- Optimálna výška trávy u dokonale udržiavaného trávniky je 4-5 cm a jedným kosením by nemala byť odstránená viac než jedna tretina celkovej výšky. Ak je tráva príliš vysoká, je lepšie ju kosiť na dvakrát, s dennou prestávkou; prvýkrát s kosiacimi zariadeniami v najvyššej polohe a druhýkrát už s kosiacimi zariadeniami v požadovanej výške.

- Príliš nízke kosenie spôsobuje vytrhávajúce a preriedenie trávnatého porastu, charakteristické „škvrnitým“ vzhľadom.
- V teplejších a suchších obdobiach je vhodné udržiavať trávu o niečo vyššiu, aby trávnik nevysychal.
- Je vhodné kosiť trávu, keď je trávnik dokonale suchý. Nekosíte mokrú trávu, mohlo by to spôsobiť zníženie účinnosti následkom zachytávania trávy na rotačnom zariadení a vytrhávajúceho trávneho porastu.
- Kosiace zariadenie nesmie byť poškodené a musí byť správne naostrené, aby bolo možné dosiahnuť presné kosenie bez rozstrapkania stebiel trávy, čo by malo za následok zažltnutie ich koncov.

### 6.4.3 Vyprázdnenie zberného koša

Keď je zberný kôš (obr.1.H) naplnený príliš, účinnosť zberu trávy klesá a zvyšuje sa hlučnosť kosačky.

#### V prípade zberného koša so zariadením na signalizáciu jeho naplnenia:

-  Zdvihnuté = prázdny.
-  Spustené nadol = plný.

- Počas pracovnej činnosti s pohybujúcim sa kosiacim zariadením signalizátor zostane zdvihnutý, až kým je kôš schopný prijímať pokosenú trávu;
- keď signalizátor klesne dole, znamená to, že kôš je plný a je potrebné ho vyprázdniť.

Na zloženie a vyprázdnenie zberného koša:

1. Uvoľníte páku brzdy motora / kosiaceho zariadenia (obr.20.A).
2. počkajte na zastavenie kosiaceho zariadenia.
3. Len s košom typu „II“:
  - Nadvihnite ochranný kryt zadného vyhadzovania (obr.11.B).
4. Uchopte rukoväť a zložte zberný kôš tak, že ho budete držať vo vzpriamenej polohe.

### 6.5 ZASTAVENIE

Pre zastavenie stroja:

1. Uvoľníte páku brzdy motora / kosiaceho zariadenia (obr.20.A).
2. počkajte na zastavenie kosiaceho zariadenia.

 **Po zastavení stroja je potrebné počkať niekoľko sekúnd na zastavenie kosiaceho zariadenia.**

 **Motor by mohol byť bezprostredne po vypnutí veľmi teplý. Nedotýkajte sa ho. Hrozí nebezpečenstvo popálenia.**

#### DÔLEŽITÁ INFORMÁCIA Vždy zastavte stroj:

- Počas presunov medzi jednotlivými pracovnými priestormi.
- Pri prekonávaní netravných povrchov.
- Zakaždým, keď je potrebné prekonať prekážku.
- Pred nastavovaním výšky kosenia.
- Pri každom odložení alebo spätnom nasadení zberného koša.

- Pri každom odložení alebo spätnom nasadení vychyľovača zadného vyhadzovania (ak je súčasťou).
- Pri každom odložení alebo spätnom nasadení vychyľovača bočného vyhadzovania (ak je súčasťou).

### 6.6 PO POUŽITÍ

1. Zastavte stroj (ods. 6.5).
2. Odpojte konektor zapalovacej sviečky (obr.24.A).
3. Stlačte jazýček (obr.24.B) a vyberte kľúč podmienovacieho signálu (obr.24.C) (modely s ovládaním elektrického štartovania pomocou tlačidla).
4. Pred umiestnením stroja v akomkoľvek prostredí nechajte vychladnúť motor.
5. Vyčistite ho (ods. 7.4).
6. Skontrolujte, či žiadna časť nie je uvoľnená alebo poškodená. Podľa potreby vymeňte poškodené časti a dotiahnite uvoľnené skrutky a svorníky.

**DÔLEŽITÁ INFORMÁCIA** Pri každom opustení stroja a jeho ponechaní bez dozoru:

- Odpojte konektor zapalovacej sviečky (obr.24.A).
- Vyberte kľúč (obr.24.C) alebo akumulátor (pri modeloch s ovládaním elektrického štartovania prostredníctvom tlačidla).

### 7. RIADNA ÚDRŽBA

#### 7.1 VŠEOBECNÉ INFORMÁCIE

 **Bezpečnostné pokyny, ktoré je potrebné dodržiavať, sú popísané v kap. 2. Dôsledne dodržiavajte uvedené pokyny, aby ste sa vyhli vážnym rizikám a nebezpečenstvu.**

 **Pred vykonaním akekoľvek kontroly, čistenia alebo údržby/nastavenia stroja:**

- Zastavte stroj.
- Uistite sa, že všetky pohybujúce sa súčasti sú úplne zastavené.
- Počkajte na dostatočné ochladenie motora.
- Odpojte konektor zapalovacej sviečky (obr.24.A).
- Vyberte kľúč (obr.24.C) alebo akumulátor (pri modeloch s ovládaním elektrického štartovania prostredníctvom tlačidla).
- Prečítajte si príslušný návod.
- Používajte vhodný odev, pracovné rukavice a ochranné okuliare.
- Intervaly údržby a jednotlivé úkony sú zhrnuté v tabuľke „Tabuľka údržby“. Informácie v tabuľke majú pomôcť zachovať účinnosť a bezpečnostnú úroveň vášho stroja. Sú v nej zhrnuté základné úkony s uvedením intervalu, s ktorým má byť každý z nich vykonaný. Vykonajte príslušný úkon podľa toho, ktorý z dvoch termínov na vykonanie údržby bude dosiahnutý ako prvý.
- Použitie neoriginálnych náhradných dielov a príslušenstva a/alebo ich nesprávna montáž by mohli mať negatívny dopad na činnosť a na bezpečnosť stroja. Výrobca odmieta akúkoľvek zodpovednosť v prípade nehody, ublíženia na zdraví osôb a škôd na majetku, spôsobených uvedenými výrobkami.
- Originálne náhradné diely je možné zadovážiť v dielňach servisnej služby a u autorizovaných predajcov.

**DÔLEŽITÁ INFORMÁCIA** Všetky úkony údržby a nastavovania, ktoré nie sú popísané v tomto návode, musia byť vykonané vaším Predajcom alebo Špecializovaným strediskom.

## 7.2 DOPLNENIE PALIVA

Uveďte stroj do vodorovnej polohy tak, aby bol dobre opretý o terén.

 **Doplnenie paliva musí prebiehať pri zastavenom stroji a s odpojeným konektorom zapalovacej sviečky.**

Palivo doplňte podľa pokynov uvedených v návode k motoru.

 **Stroje s možnosťou skladovania vo zvislej polohe (kap. 9.1) majú palivovú nádrž s indikátorom hladiny paliva. Nenapĺňajte nádrž nad spodnú časť hladinára hladiny (obr.21.A).**

**DÔLEŽITÁ INFORMÁCIA** Dávajte pozor, aby ste nerozliali benzín na plastové časti motora alebo stroja, ktoré by sa tak mohli poškodiť; ak k tomu dôjde, okamžite rozliaty benzín očistite. Záruka sa nevzťahuje na poškodenie plastových častí benzínom.

**POZNÁMKA** Palivo časom degraduje a preto nesmie zostať v nádrži dlhšie ako 30 dní. Pred dlhodobým uskladnením doplňte do nádrže také množstvo paliva, ktoré využijete pri poslednom použití kosačky (kap. 9).

## 7.3 KONTROLA/DOPLNENIE OLEJA MOTORA

Motorový olej doplňte podľa pokynov uvedených v návode k motoru. Na zabezpečenie správnej činnosti a dlhej životnosti stroja je dobrým zvykom pravidelne meniť olej motora podľa intervalov uvedených v Návode k samotnému motoru. Pred opätovným použitím stroja sa uistite, že ste olej doplnili po stanovenu úroveň.

## 7.4 ČISTENIE

Po každom použití stroj vyčistite podľa nasledujúcich pokynov.

### 7.4.1 Čistenie stroja

- Zakaždým sa uistite, že nasávacie otvory sú voľné a nie sú upchaté úlomkami.
- Pri čistení skrine nepoužívajte agresívne kvapaliny.
- Aby ste znížili riziko požiaru, odstráňte z kosačky a osobitne z motora zvyšky trávy, listov alebo nadmerného mazacieho tuku.
- Po každom kosení dôkladne umyte stroj vodou.

### 7.4.2 Čistenie montážneho celku kosiaceho zariadenia

- Odstráňte zvyšky trávy a bahna zachytené vo vnútri skrine, aby neuschli, pretože by to mohlo sťažiť prípadné následné uvedenie do činnosti.

- Ak je potrebný prístup k spodnej časti, nakloňte stroj výhradne na stranu uvedenú v návode k motoru a postupujte podľa uvedených pokynov. Pred vykonaním akéhokoľvek zákroku sa uistite, či je stroj stabilný.

- **V prípade bočného alebo zadného vyhadzovania:** Ak je nainštalovaný vychyľovač vyhadzovania, vyberte ho.

Pri umývaní vnútra montážneho celku kosiaceho zariadenia postupujte nižším spôsobom:

1. Zložte zberný kôš.
2. Pripojte hadicu s vodou k príslušnej prípojke (obr.22.A).
3. Nastavte výšku kosenia do najnižšej polohy.
4. Vždy sa postavte za rukoväť kosačky.
5. Naštartujte motor.

Pri modeloch s nalakovanou vnútornou časťou skrine môže dôjsť po určitom čase k odlúpeniu laku následkom abrazívneho účinku pokosenej trávy. V takom prípade bezprostredne obnovte náter použitím antikorozynej farby, aby ste zabránili tvorbe korózie, ktorá by mohla poškodiť kov.

## 7.4.3 Čistenie koša

1. Vyprázdňte zberný kôš.
2. Zatraste ním, aby vypadli zvyšky trávy a zeminy.
3. umyte ho, osušte a uložte tak, aby rýchlo vyschol.

## 7.5 FIXAČNÉ SKRUTKY A MATICE

Kontrolujte dotiahnutie skrutiek a matíc, aby bola činnosť stroja neustále bezpečná.

## 7.6 AKUMULÁTOR

- Akumulátor sa dodáva pre modely s elektrickým štartovaním pomocou tlačidla Pokyny ohľadom výdrže, dobijania, skladovania a údržby akumulátora sú uvedené v návode k motoru.
- Pri motoroch (obr.17.A.3) nie je treba akumulátor dobíjať. Iba v núdzových prípadoch ho možno dobíť pomocou externého nabíjacieho zariadenia USB (nie je súčasťou dodávky). Postupujte podľa pokynov uvedených v návode k motoru

## 7.7 NASTAVENIE LANKA VARIÁTORA

- Toto nastavenie je potrebné v prípade, ak má páka (obr.23.A) tendenciu nezostať v danej polohe «».

**DÔLEŽITÁ INFORMÁCIA** Nastavenie musí byť vykonané pri vypnutom motore.

- S pákou (obr.23.A) v polohe «» otáčajte nastavovacou skrutkou (obr.23.B) lanka v smere vyznačenom šípku len v takom rozsahu, aký je potrebný pre udržanie páky v danej polohe.

## 8. MIMORIADNA ÚDRŽBA

**!** *Pred vykonaním akejkoľvek kontroly, čistenia alebo údržby/nastavenia stroja:*

- Zastavte stroj.
- Uistite sa, že všetky pohybujúce sa súčasti sú úplne zastavené.
- Počkajte na dostatočné ochladenie motora.
- Odpojte konektor zapalovacej sviečky (obr.24.A).
- Vyberte kľúč (obr.24.C) alebo akumulátor (pri modeloch s ovládaním elektrického štartovania prostredníctvom tlačidla).
- Prečítajte si príslušný návod.
- Používajte vhodný odev, pracovné rukavice a ochranné okuliare.

## 8.1 KOSIACE ZARIADENIE

Zle nabrúsené kosiace zariadenie vytrháva trávu, a tým spôsobuje zažltnutie trávnik.

**!** *Nedotýkajte sa kosiaceho zariadenia, kým nebol vytiahnutý kľúč a kým kosiace zariadenie nie je úplne zastavené.*

**!** *Všetky úkony, týkajúce sa kosiacich zariadení (demonťaz, ostrenie, vyváženie, opravu, spätná montáž a/alebo výmena) predstavujú veľmi náročné práce, ktoré vyžadujú špecifické znalosti a použitie vhodného náradia, z bezpečnostných dôvodov je preto potrebné, aby boli vždy vykonané v špecializovanom stredisku.*

**!** *Kosiace zariadenie, ktoré je poškodené, ohnuté alebo opotrebované, vymeňte vždy ako celok aj so skrutkami, aby bolo zachované vyváženie.*

**DÔLEŽITÁ INFORMÁCIA** *Vždy používajte originálne kosiace zariadenia, ktorých kód je uvedený aj v tabuľke „Technické parametre“.*

Vzhľadom na vývoj výrobu sa môže stať, že kosiace zariadenie, uvedené v tabuľke technických údajov, bude časom nahradené iným, s obdobnými parametrami, mierou bezpečnosti a s možnosťou zameniteľnosti.

## 9. SKLADOVANIE

Keď sa chystáte stroj uskladniť:

1. Naštartujte motor a nechajte ho v chode na voľnobehu, až kým sa nezastaví, aby spotreboval všetko palivo, ktoré zostalo v karburátore.
2. Nechajte motor vychladnúť.
3. Odpojte konektor zapalovacej sviečky (obr.24.A).
4. Vyberte kľúč (obr.24.C) alebo akumulátor (pri modeloch s ovládaním elektrického štartovania prostredníctvom tlačidla).
5. Dôkladne očistite stroj (ods. 7.4).
6. Skontrolujte, či stroj nie je poškodený. V prípade potreby sa obráťte na autorizované servisné stredisko.
7. Stroj skladujte:
  - V suchom prostredí.
  - Chránený pred poveternostnými vplyvmi.
  - Podľa možnosti prikrýť plachtou.
  - Na mieste, ktoré nie je prístupné deťom.
  - Potom, čo ste sa uistili o vytiahnutí kľúča a odložení náradia použitého pri údržbe.

## 9.1 USKLADNENIE VO ZVISLEJ POLOHE

- V prípade potreby môžu byť niektoré modely (viď Tabuľka technických parametrov) skladované vo zvislej polohe (obr.25.0).

**!** *Neskladujte stroj vo zvislej polohe s nádržou naplnenou nad spodnú časť indikátora hladiny paliva (obr.21.A).*

• Postupujte nasledovne:

1. Spusťte skriňu do polohy kosenia "3" (ods. 5.7).
2. Pre zmenu výšky rukoväte z pracovnej polohy použite obidve páky na stranách rukoväte (obr.15.B) (Typ „I“ - „II“) a podržte ich v potrebnej polohe.
3. Opatrne zložte rukoväť do polohy zatvorenia.
4. Nadvihnite prednú časť stroja (obr.25.0).

**!** *Stroj uskladnite tak, aby bolo kosiace zariadenie nasmerované ku stene, alebo aby bolo vhodne zakryté a aby tak nepredstavovalo nebezpečenstvo pre osoby, deti alebo zvieratá pri náhodnom kontakte.*

**!** *Stroj neskladuje v polohe s väčším uhlom, ako je uhol odpovedajúci zvislej polohe (90°); v opačnom prípade by mohlo dôjsť k úniku paliva z palivovej nádrže.*

**!** *Neuskladňujte stroje vo zvislej polohe, ak neboli pre takýto spôsob uskladnenia navrhnuté.*

## 10. MANIPULÁCIA A PREPRAVA

Pri každej manipulácii so strojom, pri jeho dvíhaní, preprave alebo nakláňaní:

- Zastavte stroj (ods. 6.5).
- Uistite sa, že všetky pohybujúce sa súčasti sú úplne zastavené.
- Odpojte konektor zapalovacej sviečky (obr.24.A).
- Vyberte kľúč (obr.24.C) alebo akumulátor (pri modeloch s ovládaním elektrického štartovania prostredníctvom tlačidla).
- Použite hrubé pracovné rukavice.
- Uchopte stroj v bezpečných miestach, pričom majte na pamäti jeho hmotnosť a jej rozloženie.
- Požiadajte o pomoc vhodný počet osôb, úmerný hmotnosti stroja a typu prepravného prostriedku alebo charakteru miesta, do ktorého má byť stroj umiestnený, alebo z ktorého má byť premiestnený.

• Zabezpečte, aby pri premiestňovaní stroja nedošlo ku škodám ani k zraneniu.

Pri preprave stroja na kamióne alebo prívese je potrebné:

- Použiť prístupové rampy, ktoré sú odolné, dostatočne široké a dlhé.
- Naložiť stroj s vypnutým motorom, s pomocou vhodného počtu osôb.
- Spustiť do spodnej polohy montážny celok kosiaceho zariadenia (ods. 5.7).
- Umiestniť stroj tak, aby nepredstavoval pre nikoho nebezpečenstvo.
- Riadne ho pripnúť k prepravnému prostriedku lanami alebo refazami, aby sa zabránilo jeho prevráteniu.



**Stroje, ktoré je možné uskladniť vo zvislej polohe, v tejto polohe neprevádzajte.**

## 11. SERVISNÁ SLUŽBA A OPRAVY

- V tomto návode sú uvedené všetky pokyny, potrebné pre obsluhu stroja a pre správnu základnú údržbu, ktorú môže vykonávať užívateľ. Všetky úkony údržby a nastavovania, ktoré nie sú popísané v tomto návode, musia byť vykonávané vaším Predajcom alebo Špecializovaným strediskom, ktoré disponuje potrebnými znalosťami a vybavením, potrebným na správne vykonanie uvedených úkonov, pri dodržaní pôvodnej bezpečnostnej úrovne stroja. Úkony vykonávané v neautorizovaných dielňach alebo úkony vykonávané nekvalifikovaným personálom budú mať za následok ukončenie platnosti Záruky a zrušenie akejkoľvek povinnosti alebo zodpovednosti Výrobcu.
- Opravy a údržbu v záruke môžu vykonávať len autorizované servisné dielne.
  - Autorizované servisné dielne používajú výhradne originálne náhradné diely. Originálne náhradné diely a príslušenstvo boli vyvinuté špecificky pre dané stroje.
  - Nie je dovolené používať neoriginálne náhradné diely a príslušenstvo. Použitie neoriginálnych náhradných dielov a príslušenstva ohrozuje bezpečnosť stroja a zbavuje výrobcu akejkoľvek povinnosti alebo zodpovednosti.

## 12. ZÁRUČNÉ PODMIENKY

Záručné podmienky sú určené výhradne pre spotrebiteľov, t.j. neprofesionálnych používateľov. Záruka sa vzťahuje na všetky chyby materiálov a výrobné chyby, ktoré boli potvrdené počas záručnej doby vaším Predajcom alebo Špecializovaným strediskom. Záručné podmienky sú obmedzené na opravu alebo výmenu komponentu, ktorý je považovaný za chybný.

Odporúča sa zveriť stroj raz ročne autorizovanej servisnej dielni kvôli vykonaniu údržby, servisu a kontroly bezpečnostných prvkov.

Záručné podmienky sú podmienené pravidelnou údržbou stroja.

Používateľ musí pozorne dodržiavať všetky pokyny uvedené v príložené dokumentácii.

Záruka sa nevzťahuje na škody spôsobené:

- Neoboznámením sa so spravidelnou dokumentáciou (Návody).
- Profesionálnym použitím.
- Nepozornosťou a nedbanlivosťou.
- Externou príčinou (blesk, nárazy, prítomnosť cudzích telies vo vnútri stroja) alebo nehodou.
- Použitím a montážou, ktoré sú nevhodné alebo nie sú dovolené výrobcom.
- Nedostatočnou údržbou.
- Zmenou stroja.
- Použitím neoriginálnych náhradných dielov (prispôsobené diely).
- Použitím príslušenstva, ktoré nebolo dodané alebo schválené výrobcom.

Táto záruka sa nevzťahuje na:

- Úkony riadnej/mimoriadnej údržby (popísané v návode).
  - Bežné opotrebovanie spotrebných materiálov, ako sú prevodové remene, kosiace zariadenia, svetlomety, kolesá, poistné skrutky a káble.
  - Bežné opotrebovanie.
  - Zhoršenie estetického vzhľadu stroja, spôsobené jeho použitím.
  - Látky, olej, benzín, mazací tuk.
  - Držiaky kosiaceho zariadenia.
  - Pomocné náklady prípadne súvisiace s aktiváciou záruky, ako je napríklad presun k používateľovi, preprava stroja k Predajcovi, prenájom náhradných zariadení alebo privolanie externej firmy pre vykonanie všetkých prác údržby.
- Záruku na tepelné motory, s výnimkou motorov „ST“, poskytujte výrobca príslušného motora, a to v rozsahu a za podmienok, ktoré sám stanoví. Používateľ je chránený zákonmi platnými v danej krajine. Práva používateľa, vyplývajúce zo zákonov platných v danej krajine, nie sú touto zárukou nijako obmedzené.

## 13. TABUĽKA ÚDRŽBY

Úkon údržby	Interval	Note
<b>STROJ</b>		
Kontrola všetkých upevnení	Pred každým použitím	ods. 7.5
Bezpečnostné kontroly / Overenie funkčnosti ovládacích prvkov	Pred každým použitím	ods. 6.2
Kontrola ochranného krytu zadného/bočného vyhadzovania	Pred každým použitím	ods. 6.2.1
Kontrola zberného koša, vychyľovača bočného vyhadzovania.	Pred každým použitím	ods. 6.2.1
Kontrola kosiaceho zariadenia	Pred každým použitím	ods. 6.2.1
Celkové vyčistenie a kontrola	Po každom použití	ods. 7.4
Kontrola prípadného poškodenia stroja. V prípade potreby sa obráťte na autorizované servisné stredisko.	Po každom použití	-
Nastavenie lanka variátora	**	ods. 7.7
Výmena kosiaceho zariadenia	-	ods. 8.1 ***



<b>MOTOR</b>		
Kontrola/doplnenie paliva	Pred každým použitím	ods. 6.1.1/7.2 *
Kontrola/doplnenie oleja motora	Pred každým použitím	ods. 6.1.1/7.3 *
Kontrola a vyčistenie vzduchového filtra	*	*
Kontrola a vyčistenie kontaktov sviečky	*	*
Výmena sviečky	*	*
Nabitie akumulátora	*	ods. 7.6 *

\* Prečítajte si návod k motoru.

\*\* Úkon, ktorý je potrebné vykonať pri prvých známkach nesprávnej činnosti

\*\*\* Úkon, ktorý musí byť vykonaný vašim Predajcom alebo Špecializovaným strediskom

#### 14. IDENTIFIKÁCIA PORÚCH

Ak problémy pretrvávajú aj po vykonaní vyššie uvedených úkonov, obráťte sa na vášho Predajcu.		
<b>PROBLÉM</b>	<b>PRAVDEPODOBNÁ PRÍČINA</b>	<b>RIEŠENIE</b>
1. Motor sa nedá naštartovať, alebo ho nie je možné udržať v chode.	Nesprávny postup pri štartovaní.	Riadte sa pokynmi (viď kap. 6.3).
	Chýba olej alebo benzín v motore.	Skontrolujte hladinu oleja a benzínu.
	Znečistená zapaľovacia sviečka alebo nesprávna vzdialenosť medzi elektródami.	Skontrolujte sviečku (prečítajte si návod k motoru).
	Upchatý vzduchový filter.	Vyčistite a/alebo vymeňte filter (prečítajte si návod k motoru).
	Problémy s karburáciou.	Obráťte sa na autorizované servisné stredisko.
2. Činnosť motora je nepravidelná, nemá dostatočný výkon pri zaťažení, alebo počas pracovnej činnosti dochádza k jeho vypnutiu.	Upchatý vzduchový filter.	Vyčistite a/alebo vymeňte filter (prečítajte si návod k motoru).
	Znečistená zapaľovacia sviečka alebo nesprávna vzdialenosť medzi elektródami.	Skontrolujte sviečku (prečítajte si návod k motoru).
	Problémy s karburáciou.	Obráťte sa na autorizované servisné stredisko.
3. Zahltie motora.	Držadlo na ručné štartovanie bolo opakovane aktivované pri zapnutom sýtiči.	Prečítajte si návod k motoru.
	Držadlo na ručné spustenie bolo opakovane aktivované pri odpojenom konektore zapaľovacej sviečky.	Zapojte konektor zapaľovacej sviečky a pokúste sa naštartovať motor. (Prečítajte si návod k motoru).
4. Pokosená tráva nie je zachytávaná do zberného koša.	Kosiace zariadenie narazilo na cudzie teleso a utrpelo úder.	Vypnite motor a odpojte konektor zapaľovacej sviečky. Skontrolujte prípadné poškodenia a obráťte sa na Servisné stredisko kvôli prípadnej výmene kosiaceho zariadenia. 8.1).
	Vnútro skrine je znečistené.	Vyčistite vnútro skrine kvôli ľahšiemu odvádzaniu trávy smerom do zberného koša (ods. 7.4.2).

5. Kosenie trávy prebieha s ťažkosťami.	Kosiace zariadenie nie je v dobrom stave.	Obráťte sa na Servisné stredisko kvôli nabrúseniu alebo výmene kosiaceho zariadenia.
6. Nadmerný hluk a/ alebo vibrácie počas pracovnej činnosti.	Poškodené alebo povolené časti. Kolík na kosiacom zariadení sa vysunul von zo svojho uloženia.	Zastavte stroj a odpojte kábel sviečky (obr.24.0). Skontrolujte, či nie je poškodený. Skontrolujte, či niektoré súčasti nie sú uvoľnené a podľa potreby ich dotiahnite. Nechajte stroj skontrolovať, opraviť, prip. dajte vymeniť poškodené časti v autorizovanom servisnom stredisku.
	Kosiace zariadenie nie je dostatočne upevnené alebo je poškodené.	Vypnite motor a odpojte konektor zapalovacej sviečky (obr.24.0). Kontaktujte servisné stredisko a požiadajte o kontrolu výmenu alebo opravu (ods. 8.1).

## 15. VOLITELNÉ PRÍSLUŠENSTVO

### 15.1 SÚPRAVA PRE „MULČOVANIE“

Namiesto zberu pokosenej trávy do zberného koša (pre usposobené stroje) (obr.26.0) ju rozdrobí na jemno a nechá ju na trávniku.



## INNEHÅLLSFÖRTECKNING

1. ALLMÄN INFORMATION .....	1
1.1 Hur du läser handboken .....	1
1.2 Hänvisningar .....	1
2. SÄKERHETSFORESKRIFTER .....	1
2.1 Träning .....	1
2.2 Förberedelser .....	2
2.3 Under användning .....	2
2.4 Underhåll, förvaring och transport .....	3
2.5 Miljöskydd .....	3
3. LÄRA KÄNNA MASKINEN .....	3
3.1 Beskrivning av maskinen och avsett bruk .....	3
3.2 Varningsskyltar .....	4
3.3 Produktidentifikationsetiketten .....	4
3.4 Huvudkomponenter .....	4
4. MONTERING .....	4
4.1 Komponenter för monteringen .....	4
4.2 Monteringen av påsen .....	5
4.3 Monteringen av handtaget .....	5
5. STYRREGLAGE .....	5
5.1 Handtag för manuell start .....	5
5.2 Kommando för elektrisk start med knapp .....	5
5.3 Gasreglage .....	5
5.4 Kommando av hastighetsvariator .....	5
5.5 Spak för broms av motor/skärenhet .....	5
5.6 Spak för koppling av dragkraft .....	5
5.7 Reglering av klipphöjden .....	5
6. ANVÄNDNING AV MASKINEN .....	6
6.1 Förberedelser .....	6
6.2 Säkerhetskontroller .....	7
6.3 Start7 .....	8
6.4 Arbete .....	8
6.5 Stopp .....	8
6.6 Efter användning .....	9
7. LÖPANDE UNDERHÅLL .....	9
7.1 Allmän information .....	9
7.2 Påfyllning av bränsle .....	9
7.3 Kontroll/påfyllning av motorolja .....	9
7.4 Rengöring .....	9
7.5 Muttrar och fästsruvar .....	10
7.6 Batteri .....	10
7.7 Reglering av variatorns kabel .....	10
8. SÄRSKILT UNDERHÅLL .....	10
8.1 Skärenhet .....	10
9. FÖRVARING .....	10
9.1 Förvaring i vertikalt läge .....	10
10. HANTERING OCH TRANSPORT .....	11
11. SERVICE OCH REPARATIONER .....	11
12. GARANTINS TÄCKNING .....	11
13. UNDERHÅLLSTABELL .....	12
14. FELSÖKNING .....	12
15. TILLBEHÖR PÅ BESTÄLLNING .....	13
15.1 Sats för "mulching" .....	13

## 1. ALLMÄN INFORMATION

### 1.1 HUR DU LÄSER HANDBOKEN

I bruksanvisningens text så finns det några paragrafer av särskild vikt ifråga om säkerhet eller funktion och har framhävts på olika sätt enligt följande kriterium:

**ANMÄRKNING ELLER VIKTIGT** *föreskrifter eller annan information till tidigare anvisningar och som syftar till att undvika skador på maskinen eller andra skador.*

Symbolen varnar om fara. Om denna varning inte respekteras kan det leda till kroppsskador för dig eller andra och/eller materialskador.

- Avsnitt som markeras med en ruta med en grå
- kant anger alternativa egenskaper som inte finns
- i alla modeller som finns i den här handboken.
- Kontrollera om egenskapen finns på din modell.

Alla indikeringar för fram, bak, höger och vänster utgår från föraren sittandes bakom ratten.

### 1.2 HÄNVISNINGAR

#### 1.2.1 Figurer

Figureerna i bruksanvisningen är numrerade 1, 2, 3 o.s.v. Delarna som visas i figureerna är märkta med bokstäverna A, B, C o.s.v. En hänvisning till komponenten C på fig. 2 anges med texten: "Se fig. 2.C" eller "(fig. 2.C)". Figureerna är vägledande. Delar på din maskin kan skilja sig från de visade.

#### 1.2.2 Rubriker

Handboken är indelad i kapitel eller avsnitt. Avsnittets rubrik "2.1 Utbildning" är en underrubrik till "2. Säkerhetsföreskrifter". Hänvisningarna till rubriker eller avsnitt signaleras med förkortningen kap. eller avs. och motsvarande nummer. Exempel: "kap. 2" eller "avs. 2.1"

## 2. SÄKERHETSFORESKRIFTER

### 2.1 TRÄNING

**Lär dig att känna igen reglagen och använd maskinen på lämpligt sätt. Lär dig att snabbt stänga av motorn. En försommelse att följa de här anvisningarna och instruktionerna kan leda till brand och/eller allvarliga skador.**

- Tillåt aldrig att maskinen används av barn eller av personer utan kunskap om

- instruktionerna. Lokala bestämmelser kan ange en åldersgräns för dess användning.
- Använd aldrig maskinen om användaren är trött eller mår dåligt, eller har tagit medicin, droger, alkohol eller andra ämnen som kan påverka omdömet och uppmärksamheten.
- Transportera inte barn eller andra passagerare.
- Kom ihåg att operatören eller användaren ansvarar för oförutsedda olyckor som kan uppstå på andra personer eller deras egendom. Det ligger på ditt ansvar som användare att bedöma vilka faror som kan uppstå i samband med det aktuella arbetet. Du som användare är dessutom skyldig att vidta alla nödvändiga försiktighetsåtgärder för din egen och andras säkerhet, framför allt vid arbete i sluttningar, på ojämn, hal eller instabil mark.
- Om du vill överlämna eller låna ut maskinen till andra, se till att användaren läser igenom instruktionerna i denna handbok.

## 2.2 FÖRBEREDELSE

### Personliga skyddsutrustningar (PSU)

- Bär lämpliga kläder, arbetsskor med halksäkra sulor och långbyxor. Aktivera inte maskinen barfota eller med öppna sandaler. Bär hörselskydd.
- Användningen av hörselskydd kan leda till att du inte hör eventuella varningar (rop eller larm). Var mycket uppmärksam med vad som sker runt arbetsområdet.
- Bär arbetshandskar i alla situationer där händerna kan utsättas för risk.
- Bär inte skor, skjortor, Halsband, armband, kläder med fladdrande delar eller med snören eller slipsar och hur som helst hängande eller stora accessoarer som kan fångas in i maskinen eller i föremål och material som finns på arbetsplatsen.
- Samla ihop långt hår.

### Arbetsområde/maskin

- Kontrollera arbetsplatsen noggrant och ta bort allt som kan slungas iväg av maskinen eller som kan skada skärssystemet/roterande delar (stenar, ståltråd, ben, m.m.).

### Explosionsmotorer: Ben



- FARA!** Bränslet är extremt brandfarligt.
- Förvara bränslet i en lämplig förvaringsbehållare, på en säker plats, långt från värmekällor eller fria flammor.
  - Lämma behållarna utan rester av torkat gräs eller fett
  - Lämma inte behållarna så att barn kan komma åt dem.
  - Rök inte under påfyllningen eller tankningen av bränsle och varje gång som bränsle hanteras.
  - Tanka bränslet med en tratt och endast utomhus.
  - Undvik att andas in bränsleångor.
  - Fyll inte på med bränsle eller ta bort tanklocket när motorn är i funktion eller är varm.
  - Öppna bränslelocket långsamt så att det inre trycket gradvis töms ut.
  - Kontrollera inte innehållat vid tanköppningen med en låga.
  - Sätt inte på motorn om det läcker bränsle och för att undvika brandrisk utan avlägsna maskinen från området där bränslet har spillts och vänta tills bränslet har avdunstat och bränsleångorna har lösts upp.
  - Gör noggrant rent alla spår av bränsle som spillts på maskinen eller marken.

- Bränsletankens lock skall alltid vara monterat och fastdraget.
- Starta inte maskinen på nytt på den plats där påfyllningen genomförts. Start av motorn skall utföras på åtminstone 3 meters avstånd från tankningsstället.
- Undvik att spilla bränsle på kläderna, om detta skulle inträffa så byt kläder innan man startar motorn.

## 2.3 UNDER ANVÄNDNING

### Arbetsområde

- Starta aldrig motorn i stängda utrymmen där livsfarlig koloxidgas kan ackumuleras. Starta maskinen utomhus eller i ett väl ventilerat utrymme. Kom ihåg att motorns avgaser är giftiga.
- När maskinen startas, rikta aldrig luddämparen och därmed avgasen mot lättantändligt material.
- Använd inte maskinen i områden med risk för explosion, om det finns brandfarliga vätskor, gas eller damm. Elektrisk utrustning avger gnistor som kan sätta eld på damm eller ångor.
- Arbeta endast i dagsljus eller med ett bra konstgjort ljus och med bra sikt.
- Se till att personer, barn och djur står på avstånd från arbetsområdet. Barn måste övervakas av en vuxen.
- Undvik att arbeta i blött skåp, under regn och med risk för oväder, speciellt med åska.
- Var speciellt uppmärksam om marken är ojämn (gupp, rännor), för sluttningar, dolda faror och eventuella hinder som kan begränsa sikten.
- Var mycket uppmärksam i närheten av stup, håll eller vallar. Maskinen kan välta om ett hjul går över en kant eller om kanten rasar.
- Arbeta tvärgående i slutningen och aldrig upp och ner. Var mycket försiktig vid byte av riktning, kontrollera att du står stadigt och att hjulen inte stöter emot hinder (stenar, grenar, rötter osv.) som kan leda till att du glider åt sidan eller förlorar kontrollen över maskinen.
- Se upp för trafiken när gräsklipparen används nära en väg.
- För att undvika risk för brand så lämna inte maskinen med varm motor bland blad eller torkat gräs eller övrigt brandfarligt material.

### Beteenden

- Var försiktig när du går bakåt eller backar. Titta bakåt innan och under backningen för att se till att det finns några hinder.
- Spring aldrig utan gå.
- Undvik att du dras av gräsklipparen.
- Håll alltid händer och fötter långt borta från skärssystemet, både när motorn startas och under maskinens användning.
- Varning: skärenheten fortsätter att rotera under några sekunder efter att den kopplats ur eller efter att motorn stängts av.
- Håll dig alltid borta från utkastets öppning.
- Vidrör inte motordelarna som kan bli varma under användningen. Risk för brännskador.



**Vid förstörelse eller olyckor under arbetet, stäng omedelbart av motorn och ställ maskinen på avstånd för att inte orsaka fler skador. Vid olyckor som medför kroppsskador, ge omedelbart första hjälpen och kontakta ett sjukhus för nödvändig vård. Ta noggrant bort eventuella rester som kan orsaka materialskador eller skador på människor eller djur om de inte tas bort.**

## Begränsad användning

- Använd aldrig maskinen med skadade skydd, skydd som saknas eller sitter fel (uppsamlingspåse, sidoutkastets skydd, det bakre utkastets skydd).
- Använd inte maskinen om tillbehören/verktygen inte installerats i förutsedda punkter.
- Koppla aldrig ur, inaktivera, ta bort eller mixra med säkerhetsanordningarna/mikrobrytarna.
- Ändra aldrig motorinställningarna eller övervarva motorn. Övervarvas motorn, ökar risken för personskador.
- Belasta inte maskinen för mycket och använd inte en liten maskin för hårda arbeten; användning av en anpassad maskin minskar riskerna och förbättrar arbets kvaliteten.

## 2.4 UNDERHÅLL, FÖRVARING OCH TRANSPORT

Ett regelbundet underhåll och en korrekt förvaring bevarar maskinens säkerhet och dess prestandanivå

### Underhåll

- Använd aldrig maskinen med utslitna eller skadade delar. Trasiga eller slitna delar måste bytas ut och får aldrig repareras.
- För att minska risk för brand, kontrollera regelbundet att det inte läcker olja och/eller bensin.
- Under inställningar av maskinen, var mycket uppmärksam för att undvika att fingrarna fångas in mellan skärenheten i rörelse och maskinens fasta delar.

**!** *Ljud- och vibrationsnivån som anges i de här instruktionerna är maximivärden för användning av maskinen. Användningen av en skärenhet i obalans, en för hög hastighet, inget underhåll, påverkar väsentligen ljud- och vibrationsmissioner. Därför måste du använda skydd mot möjliga skador som beror på en hög ljudnivå och vibrationspåkänningar. Förutse ett underhåll av maskinen, bär hörselskydd och ta pauser under arbetet.*

### Förvaring

- Förvara aldrig maskinen med bränslet i tanken i ett rum där bränsleångor kan nå en flamma, en gnista eller en stark värmekälla.
- För att minska risk för brand, lämna inte behållarna med restmaterial inuti lokalen.

## 2.5 MILJÖSKYDD

- Miljöskyddet ska vara en betydande aspekt och prioritet vid användningen av maskinen, till fördel för den civila samlevnaden och miljön i vilken vi lever.
- Undvik att störa grannskapet. Använd maskinen endast under rimliga tider (inte tidigt på morgonen eller sent på kvällen när det kan störa personer).
  - Följ noggrant lokala bestämmelser för bortskaffande av emballage, trasiga delar och andra enheter som kan medföra kraftiga miljöeffekter. Dessa avfall får inte kastas i soporna utan ska separeras och överlämnas till insamlingscentraler som återvinner materialen.
  - Följ noggrant lokala bestämmelser för bortskaffande av material som finns kvar.
  - När maskinen tas ur drift, lämna inte maskinen i miljön, utan kontakta en insamlingscentral enligt gällande lokala förordningar.

## 3. LÄRA KÄNNA MASKINEN

### 3.1 BESKRIVNING AV MASKINEN OCH AVSETT BRUK

#### Den här maskinen är en förarledd gräsklippare.

Maskinen består huvudsakligen av en motor som aktiverar en skärenheten som sitter i en kåpa med hjul och ett handtag.

Användaren ska alltid stå bakom handtaget för att köra maskinen och aktivera huvudreglagen och därmed på ett säkert avstånd från den roterande skärenheten. När användaren lämnar maskinen stannar motorn och den roterande enheten upptar inom några sekunder.

### 3.1.1 Förutsedd användning

Den här maskinen har utformats och konstruerats för att klippa (och samla upp) gräs i trädgårdar och i gräsbexvuxna områden beroende på klippkapaciteten. Maskinen är förarledd.

I allmänhet kan den här maskinen:

1. Klippa gräset och samla upp det i uppsamlingspåsen.
2. Klippa gräset och töm det på marken från baksidan (i förekommande fall).
3. Klippa gräset och töm det från sidan (i förekommande fall).
4. Klippa, mala och lägga gräset på marken ("mulching" - i förekommande fall).

En användning av speciella tillbehör, som förutses av tillverkaren som originalutrustning eller som kan köpas separat, gör att detta arbete kan utföras på olika sätt som du kan se i den här handboken eller i instruktionerna som medföljer varje tillbehör.

### 3.1.2 Felaktig användning

Vilken som helst annan användning än den som anges ovan anses som farlig och orsakar kroppsskador och/eller materialskador.

Följande anses som felaktig användning (som exempel, men inte utslutande):

- Transport av andra personer, barn eller djur på maskinen vilket kan leda till allvarliga skador vid fall eller påverka en säker körning.
- Transportera sig själv på maskinen.
- Använda maskinen för att släpa eller skjuta laster.
- Sätta på skärenheten i områden utan gräs.
- Använda maskinen för att samla in löv eller skräp.
- Använda maskinen för att klippa buskar eller annan vegetation än gräs.
- Maskinen används av flera personer.

**VIKTIGT** *En felaktig användning av maskinen medför att garantin upphör. I detta fall avsäger sig tillverkaren allt ansvar och användaren ska stå för utgifter som beror på egendomsskador eller kroppsskador (användaren eller andra personer).*

### 3.1.3 Typ av användare

Den här maskinen är avsedd för användning av konsumenter, det vill säga för icke yrkesmässigt bruk.

Maskinen är avsedd för "fritidsbruk".

**VIKTIGT** Maskinen ska användas av en enda användare.

### 3.2 VARNINGSSKYLTAR

På maskinen finns olika symboler (Fig.2.0). De påminner användaren om de beteenden som ska följas och att maskinen ska användas på ett säkert sätt. Symbolernas betydelse:



**Varning.** Läs instruktionerna innan maskinens används.



**Uppmärksamma!** För aldrig in händer eller fötter i utrymmet där skärenheten sitter. Koppla från tändhatten och läs instruktionerna innan något som helst underhåll eller reparation.



**Fara! Risk för utslungande föremål:** Håll personer utanför arbetsområdet under användningen.



**Fara! Risk för skärsår.** Skärenhet i rörelse. För aldrig in händer eller fötter i utrymmet där skärenheten sitter.

**VIKTIGT** Förstörda eller oläsliga etiketter måste bytas. Beställ nya etiketter hos din auktoriserade serviceverkstad.

### 3.3 PRODUKTIDENTIFIKATIONSETIKETTEN

På produktidentifikationsetiketten står följande uppgifter (Fig.1.0).

1. Ljudeffektsnivå.
2. EG-certifiering av överensstämmelse
3. Tillverkningsår.
4. Typ av maskin.
5. Serienummer.
6. Tillverkarens namn och adress.
7. Artikelnummer.
8. Nominell effekt och maximal hastighet på motorn.
9. Vikt i kg.

Anteckna maskinens identifieringsuppgifter där det avses på etiketten (se omslagets baksida).

**VIKTIGT** Använd identifieringsuppgifterna på produktens märkplåt varje gång som du kontaktar en serviceverkstad.

**VIKTIGT** Ett exempel på en försäkran om överensstämmelse finns på de sista sidorna i handboken.

### 3.4 HUVUDKOMponenter

Maskinen består av följande huvudkomponenter som följande funktioner motsvarar (Fig.1.0):

- A. **Chassi:** är kåpan som täcker den roterande skärenheten.
- B. **Motor:** sätter skärenheten i rörelse och ger dragkraft till hjulen (i förekommande fall).

- C. **Skärenhet:** denna del är avsedd att klippa gräs
- D. **Skydd för bakre utkast:** är en skyddsanordning och förhindrar att föremål som fångas upp av skärenheten slungas iväg långt från maskinen.
- E. **Riktplatta för bakre utkast (där förutsedd)** förutom att tömma gräset bak på marken, fungerar den som skyddsanordning och förhindrar att föremål som fångas upp av skärenheten slungas iväg långt från maskinen.
- F. **Skydd för sidoutkast (i förekommande fall):** är en skyddsanordning och förhindrar att föremål som fångas upp av skärenheten slungas iväg långt från maskinen.
- G. **Riktplatta för sidoutkastet (där förutsedd)** förutom att tömma gräset från sidan på marken, fungerar den som skyddsanordning och förhindrar att föremål som fångas upp av skärenheten slungas iväg långt från maskinen.
- H. **Uppsamlingspåse:** förutom att samla upp det klippta gräset fungerar uppsamlingspåsen som skyddsanordning som förhindrar att föremål som fångas upp av skärenheten slungas iväg långt från maskinen.
- I. **Handtag:** detta är användarens plats. Längden gör att användaren alltid håller sig på ett säkert avstånd från den roterande skärenheten under arbetet.
- J. **Spak för broms av motor/skärenhet:** med den här spaken startas och stannas motorn och samtidigt kopplas/urkopplas skärenheten.
- K. **Spak för koppling av dragkraft:** med den här spaken kopplas dragkraften till hjulen som gör att maskinen går framåt.

## 4. MONTERING



**Säkerhetsföreskrifter som ska följas beskrivs i kap. 2. Respektera noggrant de här anvisningarna för att inte riskera allvarliga risker eller faror.**

Av lagrings- och transportskäl har inte vissa apparatkomponenter fabriksmonterats. Avlägsna emballaget och montera komponenterna enligt de följande instruktionerna.



**Uppackningen och slutförandet av monteringen ska utföras på en plan och stabil yta, med utrymme som är tillräckligt för att flytta maskinen och emballagen med hjälp av lämpliga utrustningar. Använd inte maskinen innan du avslutat anvisningarna i avsnittet "MONTERING".**

### 4.1 KOMponenter FÖR MONTERINGEN

I emballaget ingår komponenterna för monteringen.

#### 4.1.1 Uppackning

1. Öppna emballaget försiktigt och se till att inga komponenter tappas bort.

- Läs dokumentationen som finns inuti lådan, inklusive bruksanvisningen.
- Ta upp alla omonterade delar ur lådan.
- Packa upp maskinen.
- Kassera lådan och emballaget i enlighet med lokala bestämmelser.

## 4.2 MONTERING AV PÅSEN

Påsen tillhandahålls monterad. Se till att komponenterna har monterats riktigt (Fig.3.A) (Typ "I" - "II").

## 4.3 MONTERING AV HANDTAGET

Öppna handtaget försiktigt i arbetsläget (Fig.4.A).

- För in startlinan i de nedre och övre spiralerna och dra åt muttern (Fig.4.B).

## 5. STYRREGLAGE

### 5.1 HANDTAG FÖR MANUELL START

Gör att du kan starta motorn manuellt (Fig.5.A).



### 5.2 KOMMANDO FÖR ELEKTRISK START MED KNAPP

**ENGINE START** Gör att du kan starta motorn elektriskt (Fig.5.B).

### 5.3 GASREGLAGE

Ställer in antalet varvtal (Fig.6.A).

Lägena anges på en etikett med följande symboler:



-  **1. Max. varvtal.** Ska alltid användas under maskinens funktion.
-  **2. Minimalt.** Används när motorn är tillräckligt varm under parkeringar.
-  **3. "Choke" kopplad.** Används för kallstart av motorn.

**ANMÄRKNING** Med kallstart så menas start som utförs åtminstone 5 minuter efter att motorn stoppat eller efter påfyllning av bränsle.

### 5.4 KOMMANDO AV HASTIGHETSARIATOR.

Hastighetsvariatorn tillåter en reglering av starthastighet (Fig.7.A).

Lägena anges på en etikett med följande symboler:

-  **1. Maximal hastighet.**
-  **2. Minimal hastighet.**

**VIKTIGT** Ett hastighetsbyte ska göras med motorn tänd och med ilagd dragkraft. Vidrör inte variatorns reglage när motorn är släckt. Den här åtgärden kan skada variatorn.

**ANMÄRKNING** Om maskinen inte går framåt med reglaget i läge "I" ställ styrspaken på "II" och ställ den därefter i läget "I".

## 5.5 SPAK FÖR BROMS AV MOTOR/SKÄRENHET

Med den här spaken startas och stannas motorn och samtidigt kopplas/urkopplas skärenheten (Fig.8.A).

## 5.6 SPAK FÖR KOPPLING AV DRAGKRAFT

Kopplar dragkraften till hjulen och gör att maskinen går framåt.

-  **1. Kopplad dragkraft.** Gräsklipparen går framåt när spaken trycks mot handtaget (Fig.8.B). Gräsklipparen stannar så fort spaken släpps.

**VIKTIGT** Motorn ska alltid startas med dragkraften frånkopplad.

**VIKTIGT** För att undvika skada på transmissionen, undvik att dra maskinen bakåt med kopplad dragkraft.

## 5.7 REGLERING AV KLIPPHÖJDEN

Genom att sänka eller lyfta chassit kan gräset klippas på olika höjder.

 **Utför arbetet med stillastående skärenhet.**

- Reglering av typ "I".** Regleringen av klipphöjden görs genom att trycka på knappen (Fig.9.A) och genom att lyfta eller sänka chassit med greppet (Fig.9.B) till önskat läge.
- Reglering av typ "II".** Regleringen av skärhöjden görs med hjälp av avsedd spak (Fig.9.C) som lyfter eller sänker chassit till önskat läge.

## 6. ANVÄNDNING AV MASKINEN

 **Säkerhetsföreskrifter som ska följas beskrivs i kap. 2. Respektera noggrant de här anvisningarna för att inte riskera allvarliga risker eller faror.**

**VIKTIGT** För instruktioner gällande motorn och batteriet (i förekommande sätt), se motsvarande handböcker.

### 6.1 FÖRBEREDELSE

Innan maskinen används är det nödvändigt att en rad kontroller och ingrepp utförs för att garantera att arbetet utförs på ett lämpligt sätt och med högsta säkerhet. Ställ maskinen horisontellt och stabilt på marken.

#### 6.1.1 Tankning och påfyllning

**VIKTIGT** Maskinen tillhandahålls utan motorolja och bränsle.

Innan maskinen används för första gången efter köpet, fyll på bränsle och olja på de sätt och enligt de försiktighetsåtgärder som anges i motorns instruktionsbok och enligt avs. 7.2/7.3.

#### Innan varje användning

Kontrollera att det finns bränsle och oljenivån enligt anvisningarna i motorns instruktionsbok och avs. 7.2/7.3.

#### 6.1.2 Inställning av maskinen inför arbetet

**ANMÄRKNING** Denna maskin gör att du kan klippa gräs på olika sätt. Innan arbetet inleds ska maskinen ställas in beroende på hur du vill utföra gräsklippningen.

#### a. Inställning för klippningen och uppsamlingen av gräs i uppsamlingspåsen:

##### • Typ "I"

1. På modellerna med möjligt sidoutkast: se till att skyddet för sidoutkastet (Fig.10.A) har fällt ner och blockerats av säkerhetsspaken (Fig.10.B).
2. Sätt i uppsamlingspåsen som på figuren (Fig.10.C). Placera sidostiften i spåren på handtagets undre del (Fig.10.D) och tryck påsen framåt tills den klickar på plats (Fig.10.E).

##### • Typ "II"

1. Lyft skyddet för det bakre utkastet (Fig.11.A), haka fast uppsamlingspåsen riktigt och placera sidostiften i spåren på handtagets nedre del (Fig.11.B).

#### b. Inställning för klippningen och bakre avlastning av gräs på marken:

1. Ta bort uppsamlingspåsen.
2. Lyft skyddet för det bakre utkastet (Fig.12.A) och fäst riktplattan för det bakre utkastet (Fig.12.B) i de avsedda hålen och se till att det sitter stabilt.
3. På modellerna med möjligt sidoutkast: se till att skyddet för sidoutkastet (Fig.12.C) har fällt ner och blockerats av säkerhetsspaken (Fig.12.D).

För att ta bort riktplattan för det bakre utkastet:

1. Lyft det bakre utkastets skydd (Fig.12.A).
2. Avlägsna riktplattan för det bakre utkastet från hålen (Fig.12.B).

#### c. Inställning för klippningen och malningen av gräs (funktionen "mulching"):

1. Lyft skyddet för det bakre utkastet (Fig.13.A) och sätt dit riktplattans plugg (Fig.13.B) i utkastets öppning.
2. På modellerna med möjligt sidoutkast: se till att skyddet för sidoutkastet (Fig.12.C) har fällt ner och blockerats av säkerhetsspaken (Fig.12.D).

För att ta bort riktplattans plugg:

1. Lyft det bakre utkastets skydd (Fig.13.A).
2. Avlägsna riktplattans plugg (Fig.13.B).

#### d. Inställning för klippningen och sidoutkast av gräs på marken:

1. Lyft skyddet för det bakre utkastet (Fig.14.A) och sätt dit riktplattans plugg (Fig.14.B) i utkastets öppning.
2. Tryck säkerhetsspaken (Fig.14.C) och lyft skyddet för sidoutkastet (Fig.14.D).
3. Sätt i riktplattan för sidoutkastet (Fig.14.E).
4. Stäng sidoutkastets skydd (Fig.14.D) så att sidoutkastets riktplatta (Fig.14.E) blockerats.

För att ta bort riktplattan för sidoutkastet:

5. Tryck säkerhetsspaken (Fig.14.C) och lyft skyddet för sidoutkastet (Fig.14.D).
6. Frigör riktplattan för sidoutkastet (Fig.14.E).

För att ta bort riktplattans plugg:

1. Lyft det bakre utkastets skydd (Fig.14.A).
2. Avlägsna riktplattans plugg (Fig.14.B).

#### 6.1.3 Reglering av klipphöjden

Ställ in klipphöjden enligt anvisningarna i (avs. 5.7).

#### 6.1.4 Reglering av handtagets höjd



**Utför arbetet med stillastående skärenhet.**



Höjden på handtaget kan ställas in i 3 olika lägen, som signaleras av indikatorn på handtagets nedre del (Fig.15.A).  
För att ändra höjden på handtaget, använd bägge spakar på handtagets sidor (Fig.15.B) (Typ "I"- "II") och håll dem i den positionen. Ställ handtaget försiktigt på önskad höjd och släpp de två spakarna.  
Från arbetsläget kan handtaget även vikas i stängt läge.

## 6.2 SÄKERHETSKONTROLLER

Utför de följande säkerhetskontrollerna och kontrollera att resultaten motsvarar uppgifterna som anges i tabellerna.

 **Utför alltid säkerhetskontroller innan användningen.**

### 6.2.1 Kontroll av den allmänna säkerheten

Föremål	Resultat
Handtag	Rena, torra.
Handtag	Korrekt fastsatt till maskinen.
Skärenhet	Ren, inte skadad eller sliten.
Skydd av bakre utkast; uppsamlingspåse	Hela. Inga skador. Monterade riktigt.
Sidoutkastets skydd; riktplatta för sidoutkast	Hela. Inga skador. Monterade riktigt.
Spak för broms av motor/skärenhet	Spaken ska ha en fri rörelse utan att vara trög och när man släpper dem så ska den automatiskt och snabbt gå tillbaka till neutral position;
Startlina	Linan måste vara hel.
Skrubar/muttrar på maskinen och på skärenheten	Väl åtdragna (inte lösa).
Elkablar och tändstiftets kabel	Hela för att undvika gnistor.
Tändhatt	Helt och riktigt monterat på tändstiftet
Maskin	Inget tecken på skada eller slitage.

### 6.2.2 Test av maskinens funktion

Åtgärd	Resultat
<ol style="list-style-type: none"> <li>1. Starta maskinen (avs. 6.3 ).</li> <li>2. Släpp bromsspak för motor/skärenhet.</li> </ol>	<ol style="list-style-type: none"> <li>1. Skärenheten ska sättas i rörelse.</li> <li>2. Spakarna ska automatiskt och snabbt gå tillbaka till friläget, motorn ska släckas och skärenheten ska stanna upp inom några sekunder.</li> </ol>
<ol style="list-style-type: none"> <li>1. Starta maskinen (avs. 6.3 ).</li> <li>2. Aktivera spaken för dragkraft.</li> <li>3. Släpp spaken för dragkraft.</li> </ol>	<ol style="list-style-type: none"> <li>2. Hjulen sätter maskinen i rörelse framåt.</li> <li>3. Hjulen stannar upp och maskinen slutar att röra sig framåt.</li> </ol>
Provkörning	Ingen onormal vibration. Inget onormalt ljud.

 **Om vilket som helst resultat skiljer sig från de som anges i tabeller kan maskinen inte användas! Kontakta en serviceverkstad för att kontrollera fallet och för en eventuell reparation.**

### 6.3 START

**ANMÄRKNING** Starta den på en jämn yta utan hinder eller högt gräs.

#### 6.3.1 Modeller med handtag för manuell start

1. **Vid en kallstart:** ställ gasreglaget i läget "Choke" kopplad (Fig.6.A) (i förekommande fall).
2. Dra bromsspaken för motorn/skärenheten mot handtaget (Fig.16.A).

**ANMÄRKNING** Motorbromsens/skärenheten spak ska hållas dragen för att undvika ett stopp av motorn.

3. Ta tag i starthandtaget och starta motorn genom att dra i startlinan (Fig.16.B).
4. Efter tändningen, ställ gasreglaget i läget för max. varvtal (i förekommande fall).

**ANMÄRKNING** Användningen av "choke"-reglaget när motorn redan är varm kan förstöra tändstiftet och leda till att motorn inte fungerar riktigt.

### 6.3.2 Modeller med elektrisk startreglage med knapp

1. Sätt i batteriet som tillhandahålls i avsett fack på motorn (Fig.17.A.1 / 17.A.2). (och följ instruktionerna i motorns instruktionsbok). Vissa modeller utrustas med en motor som har ett icke-borttagbart integrerat batteri (Fig.17.A.3).
2. Sätt i nyckeln i botten (i förekommande fall)(Fig.17.B).
3. Dra bromsspaken för motorn/skärenheten mot handtaget (Fig.17.C).

I (Fig.17.A.3)-motorer tänds eller blinkar batteriladdnings indikator (1) under fem sekunder vilket anger:

- Tänd indikator = batteriet är tillräckligt laddat
- Blinkande indikator = batteriet är nästan urladdat
- Släckt indikator = batteriet är helt urladdat Följ instruktionerna i motorns instruktionsbok för nödladdning med den externa USB laddningsenheten (medföljer inte med maskinen).

**ANMÄRKNING** Motorbromsens/skärenheten spak ska hållas dragen för att undvika ett stopp av motorn.

4. Tryck på startknappen och håll ner den tills motorn tänds. (Fig.17.D).

I (Fig.17.A.3)-motorer släcks batteriladdnings indikator (1).

För ytterligare information om motorn, se anvisningarna i motorns handbok.

## 6.4 ARBETE

**VIKTIGT** Håll alltid ett säkerhetsavstånd från skärenheten under arbetet på grund av handtagets längd.

### 6.4.1 Gräsklippning

1. Sätt på gräsklipparen och börja klippa gräset.
2. Reglera körhastigheten och klipphöjden (avs. 5.7) beroende på gräsmattans tillstånd (höjd, tjocklek och fukt på gräset) och mängden gräs som klippts.
3. Gräsmattans yttre förbättras om skärningarna alltid utförs på samma höjd och alternativt i de två riktningarna (Fig.19.0).

**Vid "mulchning" eller bakre utkast av gräs:**

- Undvik alltid att klippa en stor mängd gräs.
- Avlägsna aldrig mer än en tredjedel av gräsets totala höjd på en enda gång (Fig.18.0).
- Håll alltid chassit riktigt rent (avs. 7.4.2).

- **Vid avlastning från sidan:** det rekommenderas att köra på ett vis som undviker en avlastning av klippt gräs på gräsmattan som fortfarande ska klippas.

### 6.4.2 Tips för att bevara en fin gräsmatta

- Klipp gräset jämnt för att få en välklippt, grön och mjuk gräsmatta. Gräsmattan kan vara av olika typer av gräsväxter. Om man klipper ofta så kommer de växter som har många rötter att växa ännu fortare och bilda ett varaktigt grässkikt medan om man klipper mer sällan så kommer framförallt höga vilda gräsväxter att växa (treklöver, tusenskönor, m.m.). Klippningsintervallerna beror på hur fort gräset växer. Undvik att vänta alltför länge mellan klippningarna så att inte gräset växer för mycket.
- Den optimala höjden på gräset för en välkött gräsmatta är ungefär 4-5 cm och, med en enda klippning, ska inte mer än en tredjedel av den totala höjden avlägsnas. Om gräset är mycket högt är det bäst att klippa gräset i två omgångar med en dags mellanrum. Den första med skärenheterna på högsta höjd och den andra på önskad höjd.
- En för låg klippning orsakar hål och gallringar på gräsmattan, med en "fläckig" yta.
- Vid varmare och torrare perioder måste gräset hållas lite högre för att inte marken ska torkas ut.
- Det rekommenderas att klippning alltid sker när gräset är torrt. Klipp inte gräset när det är blött. Det kan minska den roterande enhetens effekt och gräset klistrar sig fast och medför hål i gräsmattan.
- Skärenheterna ska vara hela och välslipade så att gräset skärs av snyggt utan att det slits av, vilket gör att grästopparna gulnar.

### 6.4.3 Tömning av uppsamlingspåsen

När uppsamlingspåsen (Fig.1.H) fylls för mycket fungerar inte gräsuppsamlingen riktigt och gräsklipparens ljud ändras.

**Med uppsamlingspåse med indikator för påsens innehåll:**



Lyft = tom.



Sänkt = full.

- Under arbetet, med skärenheten i rörelse, förblir indikatorn lyft tills uppsamlingspåsen kan fyllas på klippt gräs. När den sänks betyder det att uppsamlingspåsen är full och måste tömmas.

För att ta bort och tömma uppsamlingspåsen:

1. Släpp bromsspak för motor/skärenhet (Fig.20.A).
2. Vänta tills skärenheten stannat.
3. Endast för påse av typ "II"
  - Lyft det bakre utkastets skydd (Fig.11.B).
4. Ta bort uppsamlingspåsen genom att hålla den i upprätt läge.

## 6.5 STOPP

För att stänga av maskinen:

1. Släpp bromsspak för motor/skärenhet (Fig.20.A).
2. Vänta tills skärenheten stannat.

 **Det tar några sekunder innan skärenheten stannar upp efter att maskinen stängts av.**

 **Motorn kan bli mycket varm direkt efter att den stängts av. Vidrör inte. Det finns far för brännskador.**

**VIKTIGT** Stanna alltid maskinen:

- Vid förflyttning mellan arbetsplatser.
- När du kör på mark utan gräs.
- Varje gång som de måste undvika ett hinder.
- Innan klipphöjden ställs in.
- Varje gång som du avlägsnar eller monterar tillbaka uppsamlingspåsen.
- Varje gång som du avlägsnar eller monterar tillbaka riktplattan för det bakre utkastet (i förekommande fall).
- Varje gång som du avlägsnar eller monterar tillbaka sidoutkastets riktplatta (i förekommande fall).

## 6.6 EFTER ANVÄNDNING

1. Stanna maskinen (avs. 6.5).
2. Lossa tändhatten (Fig.24.A).
3. Tryck på tungan (Fig.24.B) och avlägsna nyckeln för bekräftelse (Fig.24.C) (modeller med elektrisk startreglage med knapp).
4. Låt motorn kallna innan maskinen ställs inomhus.
5. Gör rent (avs. 7.4).
6. Kontrollera att det inte finns lösa eller skadade delar. Byt skadade komponenter om det behövs och dra eventuellt åt lösa skruvar och bultar.

**VIKTIGT** Var gång maskinen inte används eller lämnas obevakad:

- Lossa tändhatten (Fig.24.A).
- Avlägsna nyckeln (Fig.24.C) eller batteriet (på modeller med elektriskt startreglage med knapp).

## 7. LÖPANDE UNDERHÅLL

### 7.1 ALLMÄN INFORMATION

 **Säkerhetsföreskrifter som ska följas beskrivs i kap. 2. Respektera noggrant de här anvisningarna för att inte riskera allvarliga risker eller faror.**

 **Innan du utför någon som helst kontroll, rengöring eller underhåll/reglering av apparaten:**

- Stanna maskinen.
  - Se till att alla delar i rörelse har stannat upp helt.
  - Vänta tills motorn har svalnat ordentligt.
  - Lossa tändhatten (Fig.24.A).
  - Avlägsna nyckeln (Fig.24.C) eller batteriet (på modeller med elektriskt startreglage med knapp).
  - Läs igenom instruktionerna.
  - Bär lämpliga kläder, arbetshandskar och skyddsglasögon.
- Intervaller och typer av åtgärder anges i "Underhållstabellen". Tabellen har som uppgift att

- hjälpa dig med att upprätthålla din maskins effektivitet och säkerhet. Den omfattar de huvudsakliga åtgärderna och de förutsedda intervallerna. Utför motsvarande åtgärd när den första tidsfristen inträffar.
- Användning av icke originala reservdelar eller tillbehör och/eller som monterats fel kan äventyra maskinens funktion och säkerhet. Tillverkaren avsägar sig allt ansvar vid skador eller olyckor som orsakats av sådana produkter.
  - Originalreservdelar tillhandahålls av auktoriserade serviceverkstäder och återförsäljare.

**VIKTIGT** Alla underhållsarbeten och regleringar som inte beskrivs i den här handboken måste utföras av din återförsäljare eller av ett specialiserat center.

### 7.2 PÅFYLNING AV BRÄNSLE

Ställ maskinen horisontellt och stabilt på marken.

 **Bränsle ska fyllas på när apparaten står still och utan tändhatten.**

Fyll in bränsle på de sätt och enligt de försiktighetsåtgärder som anges i motorns instruktionsbok.

 **Maskiner som kan förvaras i vertikalt läge (kap. 9.1) har en bränsletank med en bränslenivåindikator. Fyll inte på tanken över nivåindikatorns nedre del (Fig.21.A).**

**VIKTIGT** Undvik att hålla bensin på motorns eller maskinens plastdelar för att undvika skada på dessa. Torka omedelbart av bensin som eventuellt spillts. Garantin täcker inte plastdelar som skadats av bensin.

**ANMÄRKNING** Bränslet är en färskvara och ska inte förbli i tanken under en period som överstiger 30 dagar. Innan maskinen ställs undan under en längre period ska tanken fyllas på med en tillräcklig mängd bränsle som räcker för det sista arbetet (kap. 9).

### 7.3 KONTROLL/PÅFYLNING AV MOTOROLJA

Fyll på/kontrollera motoroljan på de sätt och enligt de försiktighetsåtgärder som anges i motorns instruktionsbok. För att garantera en korrekt funktion och varaktighet rekommenderas det att regelbundet byta motoroljan i de intervaller som anges i motorns instruktionsbok. Se till att olja fylls på innan maskinen används på nytt.

### 7.4 RENGÖRING

Efter varje användning, gör rent enligt de följande instruktionerna.

#### 7.4.1 Rengöring av maskinen

- Se alltid till att det inte finns skräp i luftöppningarna.
- Använd inte aggressiva vätskor för att göra rent chassit.
- För att minska brandrisken, ta bort rester av gräs, blad eller överskotts fett från maskinen och speciellt motorn.
- Tvätta noggrant maskinen med vatten efter varje klippning.

## 7.4.2 Rengöring av skärenhetsgruppen

- Ta bort gräsresterna och lera som samlats inuti chassit för att undvika att de kan försvåra nästa start då de torkat.
- För att komma åt den invändiga delen, luta maskinen endast åt det håll som anges i motorns bruksanvisning och följ motsvarande anvisningar. Se till att maskinen är stabil innan någon som helst åtgärd utförs.

- **Med sidoutkast eller bakre utkast:** om utkastets riktplatta monterats måste den tas bort.

För att göra rent skärenhetsgruppen, gör så här:

1. Ta bort uppsamlingspåsen.
2. Koppla vattenröret till motsvarande uttag (Fig.22.A).
3. Ställ klipphöjden på lägsta läget.
4. Ställ dig alltid bakom gräsklipparens handtag.
5. Starta motorn.

Lackeringen inuti chassit kan lossna på grund av det klippta grässets nötande verkan. I detta fall ska lackeringen retuscheras med rostskyddsfärg för att förhindra att rost bildas vilket kan fräta metallen.

## 7.4.3 Rengöring av påsen

1. Töm uppsamlingspåsen.
2. Skaka den för att avlägsna gräs- och jordrester.
3. Tvätta och sätt tillbaka den så att den torkar snabbare.

## 7.5 MUTTRAR OCH FÄSTSKRUVAR

Se till att muttrar och skruvar är åtdragna för att alltid ha en maskin under säkra funktionsförhållanden.

## 7.6 BATTERI

- Batteriet tillhandahålls i modeller med elektriskt startreglage med knapp. För instruktioner gällande batterilivet, laddning, förvaring och underhåll av batteriet, följ instruktionerna som ges i motorns instruktionsbok.

- I motorerna (Fig.17.A.3) behöver batteriet inte laddas. Endast i nödfall kan det laddas med en extern USB laddningsenhet (medföljer inte med maskinen). Följ instruktionerna i motorns instruktionsbok.

## 7.7 REGLERING AV VARIATORNS KABEL

- Den här regleringen krävs när spaken (Fig.23.A) inte förblir i läget «».

- **VIKTIGT** *Regleringen ska utföras med släckt motor.*

- Med spaken (Fig.23.A) i läget «», vrid stiftet (Fig.23.B) för kabeln i riktningen som anges av pilen tills spaken förblir i position.

## 8. SÄRSKILT UNDERHÅLL

 **Innan du utför någon som helst kontroll, rengöring eller underhåll/reglering av apparaten:**

- **Stanna maskinen.**
- **Se till att alla delar i rörelse har stannat upp helt.**
- **Vänta tills motorn har svalnat ordentligt.**
- **Lossa tändhatten (Fig.24.A).**
- **Avlägsna nyckeln (Fig.24.C) eller batteriet (på modeller med elektriskt startreglage med knapp).**
- **Läs igenom instruktionerna.**
- **Bär lämpliga kläder, arbetshandskar och skyddsglasögon.**

## 8.1 SKÄRENHET

En dåligt slipad skärenhet sliter upp gräset och gör att det gultnar.

 **Vidrör inte skärenheten förrän nyckeln avlägsnats och skärenheten står helt still.**

 **Alla åtgärder gällande skärenheterna (nedmontering, slipning, justering, reparation, återmontering och/eller byte) är tunga arbeten som kräver en specifik kompetens och användning av lämpliga utrustningar. Av säkerhetsskäl krävs det därför att de alltid utförs på en serviceverkstad.**

 **Byt alltid de skadade, deformerade eller slitna skärenheter tillsammans med skruvarna, för att bibehålla balansen.**

**VIKTIGT** *Använd alltid originella skärenheter med koden som anges i tabellen "Tekniska specifikationer".*

Med tanke på produktens utveckling, kan den ovannämnda skärenheter i tabellen "Tekniska specifikationer" kan ersättas med andra, med liknande egenskaper ifråga om utbytbarhet och funktionssäkerhet.

## 9. FÖRVARING

När maskinen ska ställas undan:

1. Starta motorn utomhus och håll den i drift på tomgång ända tills den stannar så att allt bränsle som finns kvar i bränsletanken konsumeras.
2. Låt motorn svalna.
3. Lossa tändhatten (Fig.24.A).
4. Avlägsna nyckeln (Fig.24.C) eller batteriet (på modeller med elektriskt startreglage med knapp).
5. Gör noggrant rent maskinen (avs. 7.4).
6. Kontrollera att maskinen inte har några skador. Kontakta en auktoriserad serviceverkstad vid behov.
7. Ställ undan maskinen:
  - I en torr miljö.
  - Skyddad mot väder.
  - Möjligen täckt med en presenning.
  - På en plats utom räckhåll för barn.
  - Se till att nycklar eller verktyg som använts för underhållsarbetet tagits bort.

## 9.1 FÖRVARING I VERTIKALT LÄGE

- Vissa modeller (se tabellen Tekniska specifikationer) kan förvaras vertikala om det behövs (Fig.25.0).



**Ställ inte undan maskinen i vertikalt läge med tanken full utöver bränselnivåindikatorns nedre del (Fig.21.A).**

Gör följande:

1. Sänk chassit fram till höjden för klippning "3" (avs. 5.7).
2. Från driftsläget, använd bägge spakar på handtagets sidor (Fig.15.B) (Typ "I"- "II") och håll dem i den positionen.
3. Fäll försiktigt in handtaget i stängt läge
4. Lyft maskinens framdel (Fig.25.0).



**Placera maskinen så att skärenheten förblir riktad mot en vägg eller riktigt täckt så att det inte medför en fara vid kontakt, även oavsiktligt eller oförutsett, med personer, barn eller djur.**



**Ställ inte undan maskinen i en position och vinkel som överstiger den vertikala (90°) eftersom bensin kan rinna ut från bränsletanken.**



**Försök inte att ställa maskiner vertikalt om de inte avsetts för detta.**

## 10. HANTERING OCH TRANSPORT

Varje gång som maskinen ska förflyttas, lyftas, transporteras eller lutas ska du:

- Stanna maskinen (avs. 6.5).
- Se till att alla delar i rörelse har stannat upp helt.
- Lossa tändhatten (Fig.24.A).
- Avlägsna nyckeln (Fig.24.C) eller batteriet (på modeller med elektriskt startreglage med knapp).
- Bära kraftiga arbetshandskar.
- Ta tag i maskinen i punkter som ger ett säkert grepp med tanke på vikten och dess fördelning.
- Få hjälp av andra personer med tanke på maskinens vikt och transportmedlets egenskaper eller platsen på vilken gräsklipparen ska placeras eller hämtas;
- Se till att maskinens rörelse inte leder till skador eller sår.

När maskinen transporteras med ett fordon eller släp ska du:

- Använda ramper med lämplig bärförmåga, bredd och längd.
- Skjuta och lasta maskinen med släckt motor.
- Se till att flera personer kommer till hjälp.
- Sänka skärenhetsgruppen (avs. 5.7).
- Placera den så att den inte kan skada någon.
- Blockera riktigt till transportmedlet med hjälp av vajrar eller kedjor för att undvika att den kan välta.



**Maskiner som kan förvaras vertikalt ska inte transporteras vertikalt.**

## 11. SERVICE OCH REPARATIONER

Den här handboken ger alla anvisningar som behövs för att använda maskinen och för ett korrekt löpande underhåll som kan utföras av användaren. Allt justeringsarbete och underhållsarbete som inte beskrivs i denna bruksanvisning ska utföras hos din återförsäljare eller en specialiserad serviceverkstad som har tillräcklig kunskap och nödvändiga verktyg för att utföra ett korrekt arbete och bibehålla maskinens ursprungliga säkerhet. Ingrepp som utförs av olämpliga strukturer eller av ej kvalificerade personer medför att all slags garanti, tillverkarens förpliktelse eller ansvar upphör att gälla.

- Endast auktoriserade serviceverkstäder får utföra garantireparationer och -underhåll.
- Auktoriserade serviceverkstäder använder endast originalreservdelar. Originalreservdelar och tillbehör har specialutvecklats för maskinerna.
- Icke-originalreservdelar och tillbehör godkänns inte. Tillverkaren har inte någon som helst ansvar eller förpliktelse vid en användning av icke-originalreservdelar och tillbehör vilket påverkar maskinens säkerhet.

## 12. GARANTINS TÄCKNING

Garantivillkoren är endast för konsumenter, dvs inte professionella operatörer. Garantin täcker alla brister i material och utförande, som fastställts under garantiperioden av din återförsäljare eller ett specialistercenter. Garantins omfattning är begränsad till reparation eller ersättning av komponenten som anses vara felaktig. Det rekommenderas att överlämna maskinen en gång om året till en auktoriserad serviceverkstad för underhåll, assistans och kontroll av säkerhetsanordningarna. Garantins omfattning gäller om ett regelbundet underhåll har utförts på maskinen. Användaren ska följa den bifogade bruksanvisningen noggrant. Garantin täcker inte skador som beror på följande:

- Försummelse av att läsa bifogad bruksanvisning (instruktionsbok).
- Professionell användning.
- Slarv, försummelse.
- Extern orsak (blixtnedslag, stötar, närvaro av främmande kroppar inuti maskinen) eller olycka.
- Felaktig eller otilåten användning eller montering av tillverkaren.
- Dåligt underhåll.
- Ändring av maskinen.
- Användning av icke-originalreservdelar (anpassningsbara delar).
- Användning av tillbehör som inte levereras av eller inte är godkända av tillverkaren.

Garantin täcker inte heller:

- Löpande/särskilda underhåll (beskrivs i instruktionsboken).
- Normalt slitage hos förbrukningsmaterial såsom drivremmar, skärenheter, strålkastare, hjul, brytbultar och kabelledningar.
- Normalt slitage.
- Förstörelse av maskinen utvärdigt på grund av användningen.
- Ämnen, olja, bensin, fett.
- Skärenheternas hållare.
- Eventuella extra kostnader i samband med aktivering av garantin, som till exempel tillhandahållandet hos användaren, transport av maskinen till återförsäljaren,

uthyrning av utrustning för utbyte eller anlitandet av ett externt företag för alla underhållsarbeten. Värmemotorens garantier, utöver "ST"-motorerna, täcks av garantier från den berörda motortillverkaren, inom de tidsfrister och villkor som anges av motortillverkaren.

Användaren skyddas av nationell lagstiftning. Användarens rättigheter enligt nationell lagstiftning begränsas inte på något sätt av denna garanti.

### 13. UNDERHÅLLSTABELL

Ingrepp	Intervall	Anmärkningar
<b>MASKIN</b>		
Kontroll av alla fästen	Innan varje användning	avs. 7.5
Säkerhetskontroller/Kontroll av reglagen	Innan varje användning	avs. 6.2
Kontrollera skydden för det bakre utkastet/sidoutkastet.	Innan varje användning	avs. 6.2.1
Kontrollera uppsamlingspåsen och riktplattan för sidoutkastet.	Innan varje användning	avs. 6.2.1
Kontroll av skärenheten	Innan varje användning	avs. 6.2.1
Allmän rengöring och kontroll	Vid slutet av varje användning	avs. 7.4
Kontroll av eventuella skador som finns på maskinen. Kontakta en auktoriserad serviceverkstad vid behov.	Vid slutet av varje användning	-
Reglering av variatorns kabel	**	avs. 7.7
Byte av skärenheten	-	avs. 8.1 ***
<b>MOTOR</b>		
Kontroll/påfyllning av bränsle	Innan varje användning	avs. 6.1.1 / 7.2 *
Kontroll/påfyllning av motorolja	Innan varje användning	avs. 6.1.1 / 7.3 *
Kontroll och rengöring av luftfiltret	*	*
Kontroll och rengöring av tändstiftskontakterna	*	*
Byte av tändstift	*	*
Batteriladdning	*	avs. 7.6 *

\* Konsultera motorns handbok.

\*\* Åtgärder som ska utföras vid de första tecknen på funktionsfel

\*\*\* Arbetet ska utföras av din återförsäljare eller ett specialiserat center

### 14. FELSÖKNING

Kontakta din återförsäljare om felen som åtgärdats enligt ovan kvarstår.		
FEL	MÖJLIG ORSAK	ÅTGÄRD
1. Motorn startar inte eller så stoppar den.	Fel startprocedur.	Följ instruktionerna (se kap. 6.3).
	Det finns ingen olja eller bensin i motorn.	Kontrollera olje- och bensinnivåerna.
	Tändstiftet är smutsigt eller så är avståndet mellan elektroderna felaktigt.	Kontrollera tändstiftet (Se motorns handbok).
	Tilltäppt luftfilter.	Gör rent och/eller byt filtret (Se motorns handbok).
	Problem med förgasaren.	Kontakta en auktoriserad serviceverkstad.
	Bensinen har inte tömts från gräsklipparen sedan slutet av förra säsongen. Flottören kan vara blockerad.	Se motorns handbok och kontakta en auktoriserad serviceverkstad.

2. Motorn fungerar oregelbundet, den har ingen effekt under belastning eller stannar under arbetet.	Tilltäppt luftfilter.	Gör rent och/eller byt filtret (Se motorns handbok).
	Tändstiftet är smutsigt eller så är avståndet mellan elektroderna felaktigt.	Kontrollera tändstiftet (Se motorns handbok).
	Problem med förgasaren.	Kontakta en auktoriserad serviceverkstad.
3. Dräckt motor.	Handtaget för manuell start har aktiverats flera gånger med kopplad starter.	Konsultera motorns handbok.
	Handtaget för manuell start har aktiverats flera gånger med tändhatten urkopplad.	Sätt i tändhatten och försök att tända motorn. (Konsultera motorns handbok).
4. Det klippta gräset samlas inte längre i uppsamlingspåsen.	Skärenheten har stött emot ett främmande föremål och har drabbats av ett slag.	Stäng av motorn och koppla från tändhatten. Kontrollera om det finns skador och kontakta ett servicecenter för att eventuellt byta skärenheten (avs. 8.1).
	Chassit är smutsigt invändigt.	Gör rent chassit invändigt för att underlätta en evakueringen av gräset mot uppsamlingspåsen (avs. 7.4.2).
5. Gräset är svårt att klippa.	Skärenheten är inte i gott skick.	Kontakta ett servicecenter för att slipa eller byta skärenheten.
6. Överdrivna buller och/eller vibrationer skapas under arbetet.	Skada eller lösa delar. Stiftet på skärenheten har lämnat sitt säte.	Stäng av maskinen och koppla ur tändstiftets kabel (Fig.24.0). Kontrollera om det finns skador. Kontrollera om det finns lösa delar och dra åt dem. Utför kontroller, byten eller reparationer på en auktoriserad serviceverkstad.
	Fäst skärenheten som sitter löst eller så kan skärenheten vara skadad.	Stäng av motorn och koppla från tändhatten (Fig.24.0). Kontakta ett servicecenter för kontroll, byten eller reparationer (avs. 8.1).

## 15. TILLBEHÖR PÅ BESTÄLLNING

### 15.1 SATS FÖR "MULCHING"

Finfördelar det avklippta gräset och lämnar det på gräsmattan, som alternativ till uppsamling i uppsamlingspåsen (för maskiner där den finns) (Fig.26.0).



## ОГЛАВЛЕНИЕ

1. ОБЩИЕ СВЕДЕНИЯ .....	1
1.1 Как следует читать это руководство .....	1
1.2 Обозначения .....	1
2. ПРАВИЛА БЕЗОПАСНОСТИ .....	2
2.1 Обучение .....	2
2.2 Подготовительные операции .....	2
2.3 Во время работы .....	2
2.4 Техническое обслуживание, хранение и транспортировка .....	3
2.5 Охрана окружающей среды .....	3
3. ОЗНАКОМЛЕНИЕ С МАШИНОЙ .....	4
3.1 Описание машины и предусмотренное применение .....	4
3.2 Знаки безопасности .....	4
3.3 Идентификационный ярлык .....	4
3.4 Основные компоненты .....	5
4. МОНТАЖ .....	5
4.1 Компоненты для монтажа .....	5
4.2 Монтаж контейнера .....	5
4.3 Монтаж рукоятки .....	5
5. СРЕДСТВА УПРАВЛЕНИЯ .....	6
5.1 Рукоятка ручного запуска .....	6
5.2 Кнопка электрического запуска .....	6
5.3 Рычаг управления дросселем .....	6
5.4 Управление вариатором скорости .....	6
5.5 Рычаг тормоза двигателя / режущего приспособления .....	6
5.6 Рычаг включения привода .....	6
5.7 Регулировка высоты скашивания травы .....	6
6. ИСПОЛЬЗОВАНИЕ МАШИНЫ .....	6
6.1 Подготовительные операции .....	6
6.2 Проверки безопасности .....	8
6.3 Запуск .....	8
6.4 Описание работы .....	9
6.5 Останов .....	10
6.6 После эксплуатации .....	10
7. ПЛАНОВОЕ ТЕХОБСЛУЖИВАНИЕ .....	10
7.1 Общие сведения .....	10
7.2 Заправка топливом .....	11
7.3 Проверка уровня / заправка моторным маслом .....	11
7.4 Очистка .....	11
7.5 Крепежные гайки и винты .....	11
7.6 Батарея .....	11
7.7 Регулировка кабеля вариатора .....	11
8. ВНЕПЛАНОВОЕ ТЕХОБСЛУЖИВАНИЕ .....	12
8.1 Режущее приспособление .....	12
9. ХРАНЕНИЕ .....	12
9.1 Хранение в вертикальном положении .....	12
10. ПЕРЕМЕЩЕНИЕ И ТРАНСПОРТИРОВКА .....	12
11. СЕРВИСНОЕ ОБСЛУЖИВАНИЕ И РЕМОНТ .....	13
12. УСЛОВИЯ ГАРАНТИИ .....	13
13. ТАБЛИЦА ТЕХНИЧЕСКОГО ОБСЛУЖИВАНИЯ .....	14
14. ВЫЯВЛЕНИЕ НЕПОЛАДOK .....	15
15. ДОПОЛНИТЕЛЬНОЕ ОБОРУДОВАНИЕ ПО ТРЕБОВАНИЮ .....	16
15.1 КОМПЛЕКТ ДЛЯ МУЛЬЧИРОВАНИЯ .....	16

## 1. ОБЩИЕ СВЕДЕНИЯ

### 1.1 КАК СЛЕДУЕТ ЧИТАТЬ ЭТО РУКОВОДСТВО

В тексте этого руководства отдельные параграфы, содержащие особенно важную информацию о технике безопасности или принципах работы устройства, выделены следующим образом:

**ПРИМЕЧАНИЕ ИЛИ ВАЖНО** содержит уточнения или другую ранее упомянутую информацию во избежание поломки машины или нанесения ущерба.

Символ  обозначает опасность. Несоблюдение данного предупреждения может привести к получению и нанесению травм и/или нанесению ущерба.

- \* Пункты, обрамленные серой пунктирной рамкой, содержат описание опциональных характеристик, не присущих всем моделям, представленным в данном руководстве. Проверьте, есть ли данная характеристика в вашей модели.

Все обозначения "передний", "задний", "правый" и "левый" указываются относительно оператора в положении управления машиной.

### 1.2 ОБОЗНАЧЕНИЯ

#### 1.2.1 Рисунки

Рисунки в данном руководстве по эксплуатации пронумерованы 1, 2, 3 и так далее.

Компоненты, показанные на рисунках, обозначены буквами А, В, С и так далее.

Ссылка на компонент С на рисунке 2 осуществляется при помощи фразы: «См. рис. 2.С» или просто "(рис. 2.С)".

Изображения на рисунках являются приблизительными. Реальные детали могут отличаться от изображенных.

#### 1.2.2 Названия глав

Данное руководство подразделяется на главы и пункты. Пункт под названием «2.1 Обучение» является подпунктом главы «2. Правила безопасности». Ссылки на главы и пункты обозначаются сокращением гл. или пункт и соответствующим номером. Пример: «гл. 2» или «пункт 2.1»



## 2. ПРАВИЛА БЕЗОПАСНОСТИ

### 2.1 ОБУЧЕНИЕ

 **Ознакомьтесь с органами управления и надлежащим использованием машины. Научитесь быстро останавливать двигатель. Несоблюдение мер предосторожности и рекомендаций может привести к пожарам и/или серьезным травмам.**

- Ни в коем случае не разрешайте пользоваться машиной детям или лицам, недостаточно хорошо знакомым с правилами обращения с ней. Местное законодательство может устанавливать минимальный возраст пользователя.
- Никогда не используйте машину, если пользователь устал, плохо себя чувствует или находится под воздействием лекарств, наркотиков, алкоголя или веществ, снижающих скорость рефлексов и уровень внимания.
- Не перевозите на машине детей или других пассажиров.
- Помните, что оператор или пользователь несет ответственность за несчастные случаи или ущерб, нанесенный другим лицам или их имуществу. Пользователь несет ответственность за оценку потенциальных рисков на участке, на котором он работает, кроме того, он должен принять все меры предосторожности, чтобы обеспечить свою безопасность и безопасность окружающих, в особенности на склонах, неровных, скользких или неустойчивых поверхностях.
- Если вы намерены передать или одолжить машину другим лицам, удостоверьтесь, что они ознакомились с указаниями по эксплуатации, изложенными в настоящем руководстве.

### 2.2 ПОДГОТОВИТЕЛЬНЫЕ ОПЕРАЦИИ

#### Средства индивидуальной защиты (СИЗ)

- Наденьте подходящую одежду, прочную рабочую обувь на нескользящей подошве и длинные брюки. Не запускайте машину босиком или в открытых сандалиях. Наденьте наушники для защиты органов слуха.
- Использование защиты органов слуха может снизить способность слышать предупреждения (крики или аварийные сигналы). Уделяйте особое внимание происходящему вокруг рабочего участка.
- Во всех ситуациях, где присутствует риск для рук, надевайте защитные перчатки.
- Не надевайте шарфы, халаты, колье, браслеты, развевающуюся одежду, а также одежду со шнурками и галстуки, а также любые висящие или широкие аксессуары, которые могут застрять в машине или в предметах и материалах, находящихся на рабочем месте.
- Должным образом соберите длинные волосы.

#### Рабочий участок / Машина

- Внимательно осмотрите рабочий участок и уберите все, что может быть выброшено машиной, либо повредить режущее приспособление/вращающиеся органы (камни, ветки, проволоку, кости и т.д.).

#### Двигатели внутреннего сгорания: топливо

 **ОПАСНОСТЬ!** Топливо легко воспламеняется.

- Храните топливо в специальных канистрах, омологированных для данной цели, в безопасном месте, вдали от источников тепла и открытого пламени.
- На канистрах не должно быть остатков травы, листьев или избытка смазки.
- Не оставляйте канистры в пределах досягаемости детей.
- Не курите во время заправки или доливки топлива, а также вообще при обращении с топливом.
- Заливайте топливо через воронку, только под открытым небом.
- Избегайте вдыхания паров топлива.
- Не добавляйте топливо и не снимайте пробку бака, когда двигатель работает или когда он горячий.
- Медленно откройте пробку бака, чтобы постепенно сбросить внутреннее давление.
- Не приближайте пламя к заправочному отверстию бака, чтобы проверить его содержимое.
- В случае разлива топлива не запускайте двигатель, уберите машину с места разлива топлива и примите меры по предупреждению возгорания до тех пор, пока топливо не испарится и его пары не рассеются.
- Немедленно уберите все следы топлива, которое пролилось на машину или на землю.
- Всегда возвращайте на место и плотно закручивайте пробки бака и канистры с топливом.
- Не запускайте машину в месте заправки; запуск двигателя необходимо осуществлять на расстоянии не менее, чем 3 метра от места заправки топливом.
- Избегайте контакта топлива с одеждой и, в случае ее загрязнения, переоденьтесь перед запуском двигателя.

### 2.3 ВО ВРЕМЯ РАБОТЫ

#### Рабочий участок

- Не включайте двигатель в закрытом пространстве, где может скопиться опасный угарный газ. Запуск должен производиться на улице или в хорошо проветриваемом месте. Не забывайте о том, что выхлопные газы двигателя токсичны.
- Во время запуска машины не направляйте глушитель и, следовательно, выхлопные газы на легковоспламеняющиеся материалы.
- Не используйте машину во взрывоопасной среде, поблизости от горючих жидкостей, газа или пыли. Электрооборудование генерирует искры, которые могут привести к возгоранию пыли или паров.
- Работайте только при дневном свете или при хорошем искусственном освещении, в условиях хорошей видимости.
- На рабочем участке не должно быть взрослых людей, детей и животных. Необходимо, чтобы другой взрослый человек смотрел за детьми.
- Избегайте работы на мокрой траве, под дождем или если близится гроза, особенно если возможны молнии.
- Обращайте особое внимание на неровности почвы (кочки, канавы), на уклон, на скрытые опасности и наличие возможных препятствий, которые могут ограничить видимость.
- Соблюдайте осторожность, работая рядом с обрывами, канавами и берегами водоемов.

- Машина может опрокинуться, если одно из колес переедет через их край или если край обвалится.
- На наклонных газонах работайте в поперечном направлении и ни в коем случае не вверх/вниз, будьте особенно внимательны при изменении направления и всегда имейте собственную точку опоры, а также следите, чтобы колеса не столкнулись с препятствиями (камни, ветки, корни и т.д.), что может привести к боковому скольжению или потере контроля над машиной.
  - Когда вы работаете на машине рядом с проезжей частью, учитывайте потенциальное присутствие транспортных средств.
  - Чтобы избежать риска пожара, не оставляйте машину с горячим двигателем вблизи листьев, сухой травы или других воспламеняющихся материалов.

#### Правила поведения во время работы

- Будьте осторожны при движении задним ходом или назад. При движении задним ходом смотрите назад до и во время движения, чтобы убедиться в отсутствии препятствий.
- Никогда не работайте бегом, только шагом.
- Избегайте ситуаций, когда газонокосилка тянет за собой оператора.
- Всегда держите руки и ноги на расстоянии от режущего приспособления как во время запуска, так и во время работы на машине.
- Внимание: режущий элемент продолжает вращаться в течение нескольких секунд после его выключения или после выключения двигателя.
- Всегда держитесь на безопасном расстоянии от отверстия для выброса.
- Не касайтесь частей двигателя, которые во время использования нагреваются. Риск ожогов.

**⚠ В случае поломки или аварии во время работы незамедлительно выключите двигатель и уберите машину, чтобы она не нанесла еще больший ущерб; если произошел несчастный случай и оператор или третьи лица получили травмы, незамедлительно принять меры по помощи пострадавшим, наиболее подходящие в конкретной ситуации, и обратиться в медицинское учреждение для необходимого лечения. Тщательно удалите материал, который может нанести ущерб или травмы людям и животным, которые могут его не заметить.**

#### Ограничения в применении

- Никогда не пользуйтесь машиной с поврежденными, отсутствующими или неправильно расположенными защитными приспособлениями (контейнер для сбора травы, защита бокового выброса, защита заднего выброса).
- Не используйте машину, если дополнительное оборудование/инструмент не установлены в предусмотренных местах.
- Не отключайте, не выключайте, не снимайте и не разбирайте имеющиеся защитные устройства/микровыключатели.
- Не меняйте регулировки двигателя и не перегружайте его. Если двигатель работает в режиме слишком высоких оборотов, риск травм повышается.
- Не подвергайте машину чрезмерным нагрузкам и не используйте маленькую машину для выполнения тяжелой работы; использование подходящей машины снижает риск и повышает качество работы.

## 2.4 ТЕХНИЧЕСКОЕ ОБСЛУЖИВАНИЕ, ХРАНЕНИЕ И ТРАНСПОРТИРОВКА

Регулярное техническое обслуживание и правильное хранение являются залогом безопасности машины и поддержания ее эксплуатационных качеств.

#### Техническое обслуживание

- Ни в коем случае не используйте машину с износившимися или поврежденными частями. Поврежденные и износившиеся детали всегда необходимо заменять, они не подлежат ремонту.
- Для предотвращения опасности возгорания регулярно удостоверяйтесь в отсутствии утечек масла и/или топлива.
- Во время наладки машины необходимо работать очень внимательно во избежание попадания пальцев в щель между движущимся режущим приспособлением и неподвижными узлами машины.

**⚠ Значения уровня шума и вибрации, указанные в настоящем руководстве, являются максимальными рабочими значениями машины. Исполнение несбалансированного режущего элемента, слишком высокая скорость, отсутствие технического обслуживания существенно влияют на уровень шума и вибрацию. Следовательно, необходимо принять профилактические меры для устранения возможного ущерба, вызванного высоким уровнем шума и вибрационными нагрузками; выполнять обслуживание машины, надевать противозумные наушники, делать перерывы во время работы.**

#### Хранение

- Не ставьте машину с топливом в баке в помещение, где испарения топлива могут вступить в контакт с пламенем, искрой или источником сильного тепла.
- Для снижения риска пожара не оставляйте контейнеры с отходами в помещении.

## 2.5 ОХРАНА ОКРУЖАЮЩЕЙ СРЕДЫ

Охрана окружающей среды должна являться существенным и первоочередным аспектом при пользовании машиной, во благо человеческого общества и окружающей среды, в которой мы живем.

- Старайтесь не беспокоить окружающих. Используйте машину только в разумное время (не рано утром и не поздно вечером, когда вы можете помешать окружающим).
- Строго соблюдайте местные нормы по утилизации упаковки, поврежденных частей или любых элементов со значительным влиянием на окружающую среду; эти отходы не должны выбрасываться в мусорные контейнеры, а должны быть отделены и переданы в специальные центры сбора отходов, занимающиеся их переработкой.
- Строго соблюдать действующие на местном уровне правила по вывозу отходов.
- После завершения срока службы машины не выбрасывайте ее с бытовым мусором, а обратитесь в центр сбора отходов в соответствии с действующим местным законодательством.

### 3. ОЗНАКОМЛЕНИЕ С МАШИНОЙ

#### 3.1 ОПИСАНИЕ МАШИНЫ И ПРЕДУСМОТРЕННОЕ ПРИМЕНЕНИЕ

Данная машина является газонокосильной с пешеходным управлением.

Машина состоит из двигателя, который приводит в действие режущее приспособление, расположенное в корпусе, у машины имеются колеса и рукоятка.

Оператор ведет машину и управляет ее основными органами, всегда находясь за рукояткой, поэтому он всегда находится на безопасном расстоянии от вращающегося режущего приспособления.

Если оператор отходит от машины, то двигатель и режущее приспособление выключаются в течение нескольких секунд.

#### 3.1.1 Предусмотренное использование

Эта машина разработана и изготовлена для кошения (и сбора) травы на садовых участках и газонах с площадью, соответствующей производительности машины, которая управляется идущим за ней оператором.

В общих чертах, данная машина может:

1. Косить траву и собирать ее в контейнер для сбора травы.
2. Косить траву и выгружать ее на землю из задней части (если предусмотрено).
3. Косить траву и выгружать ее в сторону (если предусмотрено).
4. Косить траву, измельчать ее и укладывать на газон (эффект «мульчирования» - если предусмотрено).

Использование специального дополнительного оборудования, предусмотренного изготовителем в качестве оригинальной оснастки или приобретаемого отдельно, позволяет выполнять эту работу в различных режимах, описанных в данном руководстве или в инструкциях к отдельным дополнительным устройствам.

#### 3.1.2 Неправильное использование

Любое другое использование, отличное от вышеупомянутого, может создать опасность и причинить ущерб людям и/или имуществу. Входит в понятие неправильного использования (в качестве примера, но не ограничиваясь этими случаями):

- Возить на машине других людей, детей или животных, потому что они могут упасть и получить серьезные травмы, а также повлиять на безопасность управления машиной.
- Пользоваться машиной для собственного перемещения.
- Использовать машину для буксировки или подталкивания грузов.
- Приводить в действие режущее приспособление на участках без травы.
- Использовать машину для сбора листьев или отходов.

- Использовать машину для подравнивания живой изгороди или для стрижки нетравянистых растений.
- Пользование машиной несколькими операторами.

**ВАЖНО** *Ненадлежащее использование машины влечет за собой утрату силы гарантии и снимает с изготовителя всю ответственность, возлагая на пользователя ответственность за издержки в случае порчи имущества, получения травм или нанесения ущерба третьим лицам.*

#### 3.1.3 Тип пользователя

Данная машина предназначена для широкого потребителя, для непрофессионального применения. Она предназначена для любительского применения.

**ВАЖНО** *Машиной должен управлять только один человек.*

#### 3.2 ЗНАКИ БЕЗОПАСНОСТИ

На машине имеются различные символы (рис.2.0). Они призваны напоминать оператору о необходимости внимательной и осторожной эксплуатации.

Значение символов:



**Внимание.** Перед использованием машины прочитайте указания.



**Предупреждение!** Не вставляйте руки или ноги внутрь выемки для режущего приспособления. Перед выполнением каких-либо операций по техобслуживанию или ремонту, отсоедините колпачок свечи и прочитайте руководство.



**Опасность! Риск выброса предметов.** Удалите людей за пределы рабочей зоны во время пользования машиной.



**Опасность! Опасность порезов.** Подвижное режущее приспособление. Не вставляйте руки или ноги внутрь выемки для режущего приспособления.

**ВАЖНО** *Поврежденные или нечитаемые наклейки нуждаются в замене. Закажите новые наклейки в авторизованном сервисном центре.*

#### 3.3 ИДЕНТИФИКАЦИОННЫЙ ЯРЛЫК

На идентификационном ярлыке указана следующая информация (рис.1.0).

1. Уровень звуковой мощности.
2. Знак соответствия директиве СЕ.
3. Год изготовления.
4. Тип машины.
5. Заводской номер.
6. Наименование и адрес изготовителя.
7. Код изделия.
8. Номинальная мощность и максимальное число оборотов двигателя.

## 9. Вес в кг.

Впишите идентификационные данные машины в специальные поля на ярлыке, помещенном на обратную сторону обложки.

**ВАЖНО** Указывайте идентификационные данные, указанные на идентификационном ярлыке, каждый раз при обращении в авторизованный сервисный центр.

**ВАЖНО** Образец декларации соответствия находится на последних страницах руководства.

## 3.4 ОСНОВНЫЕ КОМПОНЕНТЫ

Машина состоит из следующих основных составных частей, которые выполняют следующие функции (рис.1.0):

- A. Шасси:** это корпус, в котором находится вращающееся режущее приспособление.
- B. Двигатель:** обеспечивает как движение режущего приспособления, так и привод колес (если он предусмотрен).
- C. Режущее приспособление:** это элемент, предназначенный для кошения травы.
- D. Защита заднего выброса:** это защитное приспособление, которое предотвращает выброс собранных режущим приспособлением предметов на большое расстояние от машины.
- E. Задний желоб для выброса (если он предусмотрен):** кроме задней выгрузки скошенной травы на землю он выполняет также предохранительную функцию, поскольку предотвращает выброс собранных режущим приспособлением предметов на большое расстояние от машины.
- F. Защита бокового выброса (если она предусмотрена):** это защитное приспособление, которое предотвращает выброс собранных режущим приспособлением предметов на большое расстояние от машины.
- G. Боковой желоб для выброса (если он предусмотрен):** кроме боковой выгрузки скошенной травы на землю он выполняет также предохранительную функцию, поскольку предотвращает выброс собранных режущим приспособлением предметов на большое расстояние от машины.
- H. Контейнер для сбора травы:** кроме сбора скошенной травы, он выполняет также предохранительную функцию, поскольку предотвращает выброс собранных режущим приспособлением предметов на большое расстояние от машины.
- I. Рукоятка:** это рабочее место оператора. Ее длина позволяет оператору во время работы всегда держаться на безопасном расстоянии от вращающегося режущего приспособления.

- J. Рычаг тормоза двигателя / режущего приспособления:** Это рычаг, который позволяет запускать и выключать двигатель и одновременно подключать/отключать режущее приспособление.
- K. Рычаг включения привода:** этот рычаг включает привод колес и запускает движение машины.

## 4. МОНТАЖ

 **Правила безопасности приведены в гл. 2. Строго соблюдайте указания для предотвращения серьезных рисков и опасности.**

В связи со складированием и транспортировкой некоторые составные части машины не собираются непосредственно на заводе, их необходимо собрать после удаления упаковочного материала, согласно следующим указаниям.

 **Распаковка и завершение монтажа должны выполняться на твердой и ровной поверхности, где достаточно места для перемещения машины и ее упаковок, всегда пользуясь соответствующими инструментами. Перед использованием машины необходимо выполнить все указания, изложенные в разделе «МОНТАЖ».**

### 4.1 КОМПОНЕНТЫ ДЛЯ МОНТАЖА

В упаковке имеются компоненты для монтажа.

#### 4.1.1 Распаковка

1. Вскрывайте упаковку осторожно и внимательно, чтобы не потерять компоненты.
2. Ознакомьтесь с документами, лежащими в коробке, в том числе, с данным руководством.
3. Извлеките из коробки все отдельные компоненты.
4. Извлеките из коробки машину.
5. Выбросьте коробку и упаковочные материалы в соответствии с местным законодательством.

### 4.2 МОНТАЖ КОНТЕЙНЕРА

Контейнер поставляется в уже собранном виде. Удостоверьтесь, что составные части собраны правильно рис.3.A) (тип "I" - "II").

### 4.3 МОНТАЖ РУКОЯТКИ

Осторожно раскройте рукоятку, чтобы она приняла рабочее положение (рис.4.A).

- Вставьте пусковой трос в нижнюю и верхнюю
- спирали и затяните гайку (рис.4.B).

## 5. СРЕДСТВА УПРАВЛЕНИЯ

### 5.1 РУКОЯТКА РУЧНОГО ЗАПУСКА

Предназначена для ручного запуска двигателя (рис.5.А).

### 5.2 КНОПКА ЭЛЕКТРИЧЕСКОГО ЗАПУСКА

**ENGINE START** Предназначена для электрического запуска двигателя (рис.5.В).

### 5.3 РЫЧАГ УПРАВЛЕНИЯ ДРОССЕЛЕМ

Регулирует число оборотов двигателя (рис.6.А).

Положения, отмеченные на табличке, указаны ниже:



1. **На полных оборотах.** Всегда используется во время работы машины.



2. **Холостой ход.** Используется, когда двигатель достаточно горячий во время стоянки.



3. **Воздушная заслонка подключена.** Используется для запуска холодного двигателя.

**ПРИМЕЧАНИЕ** Под холодным запуском подразумевается запуск, производимый как минимум через 5 минут после остановки двигателя или после заправки топливом.

### 5.4 УПРАВЛЕНИЕ ВАРИАТОРОМ СКОРОСТИ

Вариатор скорости позволяет регулировать скорость движения (рис.7.А).

Положения, отмеченные на табличке, указаны ниже:





1. **Максимальная скорость.**



2. **Минимальная скорость.**

**ВАЖНО** Переход от одной скорости к другой должен осуществляться при включенном двигателе и включенном приводе. Не прикасайтесь к приводу вариатора, когда двигатель выключен. Это действие может повредить вариатор.

**ПРИМЕЧАНИЕ** Если машина не продвигается, когда приводной механизм находится в положении «», достаточно будет установить рычаг управления в положение «», и сразу после этого вернуть его в положение «».

### 5.5 РЫЧАГ ТОРМОЗА ДВИГАТЕЛЯ / РЕЖУЩЕГО ПРИСПОСОБЛЕНИЯ

Это рычаг, который позволяет запускать и выключать двигатель и одновременно подключать/отключать режущее приспособление (рис.8.А).

### 5.6 РЫЧАГ ВКЛЮЧЕНИЯ ПРИВОДА

Этот рычаг включает привод колес и запускает движение машины.

 1. **Привод включен.** Движение газонокосилки происходит, когда рычаг упирается в рукоятку (рис.8.В). Газонокосилка прекращает продвижение при отпускиании рычага.

**ВАЖНО** Запуск двигателя должен всегда выполняться при отключенном приводе.

**ВАЖНО** Во избежание повреждения узла трансмиссии не тяните машину назад, когда привод включен.

### 5.7 РЕГУЛИРОВКА ВЫСОТЫ СКАШИВАНИЯ ТРАВЫ

При помощи опускания или подъема шасси можно устанавливать несколько уровней высоты скашивания травы.

 **Выполняйте эту операцию при выключенном режущем приспособлении.**

• **Регулировка Типа "I".**  
Высоту скашивания травы регулируют, нажав кнопку (рис.9.А) и поднимая или опуская шасси ручкой (рис.9.В) до нужного уровня.

• **Регулировка Типа "II".**  
Высоту скашиваемой травы регулируют специальным рычагом (рис.9.С), который поднимает или опускает шасси до нужного уровня.

## 6. ИСПОЛЬЗОВАНИЕ МАШИНЫ

 **Правила безопасности приведены в гл. 2. Строго соблюдайте указания для предотвращения серьезных рисков и опасности.**

**ВАЖНО** Инструкции по двигателю и батарее (если она предусмотрена) изложены в соответствующих руководствах.

### 6.1 ПОДГОТОВИТЕЛЬНЫЕ ОПЕРАЦИИ

Перед началом работы необходимо выполнить несколько проверок и операций, чтобы обеспечить эффективную работу в условиях максимальной безопасности. Поставьте машину в горизонтальное положение так, чтобы она прочно опиралась на землю.

## 6.1.1 Заправка маслом и бензином

**ВАЖНО** При поставке в машину отсутствуют моторное масло и топливо.

Перед первым использованием машины после приобретения, заправьте топливо и залейте масло согласно указаниям и предупреждениям, содержащимся в руководстве по эксплуатации двигателя и пункте 7.2/7.3.

### Всякий раз перед использованием

Проверяйте наличие топлива и уровень масла, выполнив указания, содержащиеся в руководстве по эксплуатации двигателя и пункте 7.2/7.3.

## 6.1.2 Подготовка машины к работе

**ПРИМЕЧАНИЕ** Эта машина позволяет выполнять стрижку травы на газонах в различных режимах; перед началом работы уместно подготовить машину в соответствии с тем, как вы собираетесь выполнять скашивание.

### а. Подготовка к скашиванию и сбор травы в контейнер:

#### • Тип «I»

1. В моделях с возможностью боковой разгрузки: убедитесь в том, что защита бокового выброса (рис.10.А) опущена и заблокирована предохранительным рычагом (рис.10.В).
2. Установите контейнер для сбора травы, как показано на рисунке (рис.10.С). Установите боковые штифты в направляющие у основания рукоятки (рис.10.Д), и протолкните контейнер вперед, пока не услышите звонкий щелчок (рис.10.Е).

#### • Тип «II»

1. Поднимите защиту заднего выброса (рис.11.А) и правильно прикрепите контейнер для сбора травы, вставив боковые штифты в направляющие у основания рукоятки (рис.11.В).

### б. Подготовка к скашиванию и задняя выгрузка травы на землю:

1. Снимите контейнер для сбора травы.
2. Поднимите защиту заднего выброса (рис.12.А) и закрепите задний желоб для выброса (рис.12.В) в предусмотренных отверстиях, и проверьте прочность его закрепления.
3. В моделях с возможностью боковой разгрузки: убедитесь в том, что защита бокового выброса (рис.12.С) опущена и заблокирована предохранительным рычагом (рис.12.Д).

Для того чтобы демонтировать задний желоб для выброса:

1. Поднимите защиту заднего выброса (рис.12.А).
2. Поднимите задний желоб для выброса, отсоединив его от отверстий (рис.12.В).

### с. Подготовка к скашиванию и размельчение травы (функция «мульчирование»):

1. Поднимите защиту заднего выброса (рис.13.А) и вставьте пробку-дефлектор (рис.13.В) в отверстие для выброса.
2. В моделях с возможностью боковой разгрузки: убедитесь в том, что защита бокового выброса (рис.12.С) опущена и заблокирована предохранительным рычагом (рис.12.Д).

Для того, чтобы снять пробку-дефлектор:

1. Поднимите защиту заднего выброса (рис.13.А).
2. Снимите пробку-дефлектор (рис.13.В).

### д. Подготовка к скашиванию и боковая выгрузка травы на землю:

1. Поднимите защиту заднего выброса (рис.14.А) и вставьте пробку-дефлектор (рис.14.В) в отверстие для выброса.
2. Слегка потяните предохранительный рычаг (рис.14.С) и поднимите защиту бокового выброса (рис.14.Д).
3. Вставьте боковой желоб для выброса (рис.14.Е).
4. Снова прикройте защиту бокового выброса (рис.14.Д) таким образом, чтобы боковой желоб для выброса (рис.14.Е) оказался заблокированным.

Для того чтобы демонтировать боковой желоб для выброса:

5. Слегка потяните предохранительный рычаг (рис.14.С) и поднимите защиту бокового выброса (рис.14.Д).
6. Отсоедините боковой желоб для выброса (рис.14.Е).

Для того, чтобы снять пробку-дефлектор:

1. Поднимите защиту заднего выброса (рис.14.А).
2. Снимите пробку-дефлектор (рис.14.В).

### 6.1.3 Регулировка высоты снашивания травы

Отрегулируйте высоту скашиваемой травы, как указано в (пункт 5.7).

### 6.1.4 Регулировка высоты рукоятки

 **Выполняйте эту операцию при выключенном режущем приспособлении.**

Рукоятку можно устанавливать на 3 различных уровня высоты, обозначенных индикатором на основании рукоятки (рис.15.A). Для изменения высоты рукоятки нажмите на оба рычага по бокам рукоятки (рис.15.B) (тип "I". "II"), и удерживайте их в этом положении. Осторожно установите рукоятку на требуемую высоту и отпустите оба рычага. Из рабочего положения можно также сложить рукоятку в закрытое положение.

## 6.2 ПРОВЕРКИ БЕЗОПАСНОСТИ

Выполните следующие проверки безопасности и удостоверьтесь, что результаты проверок соответствуют данным, приведенным в таблице.

 **Прежде чем приступить к работе, всегда проверяйте безопасность машины.**

### 6.2.1 Общая проверка безопасности

Предмет	Результат
Ручки	Чистые, сухие.
Рукоятка	Она должна быть установлена правильно и прочно прикреплена к машине.
Режущее приспособление	Оно должно быть чистым, не поврежденным и не изношенным.
Защита заднего выброса; контейнер для сбора травы	Целостность не нарушена. Повреждения отсутствуют. Монтаж выполнен правильно.
Защита бокового выброса; боковой желоб для выброса	Целостность не нарушена. Повреждения отсутствуют. Монтаж выполнен правильно.
Рычаг тормоза двигателя / режущего приспособления	Рычаг должен свободно перемещаться, без приложения усилий, а при отпускании он должен автоматически и быстро возвращаться в нейтральное положение.
Пусковой трос	Целостность троса не должна быть нарушена.

Винты/гайки на машине и режущем приспособлении	Прочно затянуты (не ослаблены).
Электрические провода и кабель свечи	Без повреждений, чтобы избежать возникновения искр.
Колпачок свечи	Без повреждений, правильно установлен на свечу.
Машина	Без следов повреждения и износа.

### 6.2.2 Проверка работы машины

Действие	Результат
<ol style="list-style-type: none"><li>1. Запустить машину (пункт 6.3).</li><li>2. Отпустите рычаг тормоза двигателя / режущего приспособления.</li></ol>	<ol style="list-style-type: none"><li>1. Режущее приспособление должно двигаться.</li><li>2. Рычаги должны автоматически и быстро вернуться в нейтральное положение, двигатель должен выключиться, а режущее приспособление должно остановиться в течение нескольких секунд.</li></ol>
<ol style="list-style-type: none"><li>1. Запустить машину (пункт 6.3).</li><li>2. Нажмите на рычаг привода.</li><li>3. Отпустите рычаг привода.</li></ol>	<ol style="list-style-type: none"><li>2. Колеса вращаются и машина движется вперед.</li><li>3. Колеса перестают вращаться, и машина останавливается.</li></ol>
Пробное перемещение	Аномальная вибрация отсутствует. Подозрительные шумы отсутствуют.

 **Если результат любой проверки отличается от приведенного в таблице, пользоваться машиной нельзя! Обращайтесь в сервисный центр для выполнения проверок и ремонта.**

### 6.3 ЗАПУСК

**ПРИМЕЧАНИЕ** Выполняйте запуск на ровном участке, где нет препятствий и высокой травы.

### 6.3.1 Модели с рукояткой для ручного запуска

1. **В случае холодного запуска:** установите рычаг управления дросселем в положение подключения воздушной заслонки (рис.6.A) (если имеется).
2. Потяните рычаг тормоза двигателя / режущего приспособления к рукоятке (рис.16.A).

**ПРИМЕЧАНИЕ** Рычаг тормоза двигателя / режущего приспособления необходимо удерживать в оттянутом положении, во избежание остановки двигателя.

3. Возьмитесь за пусковую рукоятку и запустите двигатель, резко дернув пусковой трос (рис.16.B).
4. После включения установите рычаг управления дросселем в положение режима полных оборотов (если имеется).

**ПРИМЕЧАНИЕ** Если рычаг управления воздушной заслонкой используется при розогревом двигателя, может засориться свеча, что вызовет неравномерную работу двигателя.

### 6.3.2 Модели с кнопкой электрического запуска

1. Вставьте входящую в комплектацию батарею в специальный отсек на двигателе (рис.17.A.1 / 17.A.2). (следуйте указаниям, изложенным в руководстве по эксплуатации двигателя). В некоторых моделях установлен двигатель со встроенной несъемной батареей (рис.17.A.3).
2. До конца вставьте ключ (если он имеется) (рис.17.B).
3. Потяните рычаг тормоза двигателя / режущего приспособления к рукоятке (рис.17.C).

В двигателях (рис.17.A.3) индикатор уровня заряда батареи (1) загорается или мигает в течение 5 секунд в следующих случаях:

- Индикатор горит = уровень заряда батареи довольно высокий
- Индикатор мигает = батарея почти разряжена
- Индикатор не горит = батарея почти полностью разряжена Следуйте указаниям, изложенным в руководстве по эксплуатации двигателя, для выполнения аварийной зарядки через внешнее зарядное устройство USB (оно не поставляется с машиной).

**ПРИМЕЧАНИЕ** Рычаг тормоза двигателя / режущего приспособления необходимо удерживать в оттянутом положении, во избежание остановки двигателя.

4. Нажмите на кнопку запуска и держите ее нажатой до включения двигателя (рис.17.D).

В двигателях (рис.17.A.3) индикатор уровня заряда батареи (1) выключается.

Следуйте указаниям, изложенным в руководстве по эксплуатации двигателя.

## 6.4 ОПИСАНИЕ РАБОТЫ

**ВАЖНО** Во время работы всегда держитесь на безопасном расстоянии от режущего приспособления, насколько это позволяет длина рукоятки.

### 6.4.1 Скашивание травы

1. Начать продвижение и кошение травяного покрова.
2. Отрегулируйте скорость движения и высоту скашивания травы (пункт 5.7) в соответствии с состоянием газона (высота, плотность и влажность травы) и количеством скашиваемой травы.
3. Внешний вид газона улучшится, если скашивание будет осуществляться на одной и той же высоте, попеременно в двух направлениях (рис.19.0).

#### В случае «мульчирования» или задней выгрузки травы:

- Всегда избегайте скашивать значительное количество травы. Никогда не скашивайте более третьей части от высоты травы за один раз (рис.18.0).
- Всегда содержите шасси в чистоте (пункт 7.4.2).

**В случае боковой выгрузки:** рекомендуется разработать маршрут скашивания, который позволит избежать выгрузки скошенной травы на еще не скошенную часть газона.

### 6.4.2 Советы по поддержанию газона в хорошем состоянии

- Чтобы поддерживать хороший внешний вид газона, чтобы он был зеленый и мягкий, его необходимо регулярно стричь. На газоне могут расти различные виды травы. При частом кошении быстрее растет трава с большим количеством корней, образующая плотный травяной покров; если же, наоборот, кошение производится не так часто, большее распространение получает высокая и дикая трава (клевер, ромашки и т.д.). Периодичность стрижи должна соответствовать росту травы,





не допуская слишком сильного вырастания травы между одним скашиванием и другим.

- Оптимальная высота травы ухоженного газона составляет 4-5 см, при одном скашивании не следует срезать более одной трети от общей высоты. Если трава очень высокая, скашивание лучше осуществить в два приема с интервалом в один день; при первой стрижке режущие приспособления должны быть на максимальной высоте, а при второй – режущие приспособления следует установить на желаемый уровень.
- Слишком низкое скашивание приводит к разрывам и прореживанию травяного покрова, создавая эффект «пятен».
- В теплое и сухое время года рекомендуется поддерживать немного более высокую траву, чтобы уменьшить высыхание почвы.
- Всегда предпочтительней косить траву, когда газон сухой. Не косите мокрую траву; это может снизить эффективность работы режущего приспособления, поскольку трава будет на него налипать, и приведет к разрывам травяного покрова.
- Режущие приспособления должны быть целыми и хорошо заточенными, чтобы скашивание проходило правильно и из-за неровного среза не пожелтели бы концы травы.

#### 6.4.3 Опорожнение контейнера для сбора травы

Когда контейнер для сбора травы (рис.1.Н) переполняется, сбор травы теряет эффективность и звук газонокосилки меняется.

**В случае, если контейнер для сбора травы оборудован индикатором содержания:**

-  Поднят = пустой.
-  Опущен = полный.

Во время работы с движущимся режущим приспособлением индикатор остается приподнятым до тех пор, пока контейнер будет в состоянии получать скошенную траву; его опускание означает, что контейнер полный и необходимо его опорожнить.

Для того, чтобы снять и опорожнить контейнер, следует:

1. Отпустите рычаг тормоза двигателя / режущего приспособления (рис.20.А).
2. Дождитесь останова режущего приспособления.
3. Только с контейнером Типа "II"
  - Поднимите защиту заднего выброса (рис.11.В).
4. Возьмитесь за ручку и снимите контейнер, удерживая его в вертикальном положении.

#### 6.5 ОСТАНОВ

Для останова машины:

1. Отпустите рычаг тормоза двигателя / режущего приспособления (рис.20.А).
2. Дождитесь останова режущего приспособления.

 После выключения машины требуется несколько секунд, прежде чем режущее приспособление остановится.

 Сразу после выключения двигатель может быть очень горячим. Не прикасайтесь. Существует опасность ожога.

**ВАЖНО** Всегда выключайте машину:

- Во время перемещения от одной рабочей зоны к другой.
- При пересечении участков без травы.
- При преодолении препятствий.
- Перед регулировкой высоты скашивания травы.
- Каждый раз, когда вы снимаете или устанавливаете контейнер для сбора травы.
- Каждый раз, когда вы снимаете или устанавливаете задний желоб для выброса (если он предусмотрен).
- Каждый раз, когда вы снимаете или устанавливаете боковой желоб для выброса (если он предусмотрен).

#### 6.6 ПОСЛЕ ЭКСПЛУАТАЦИИ

1. Выключите машину (пункт 6.5).
2. Отсоедините колпачок свечи (рис.24.А).
3. Нажмите на язычок (рис.24.В) и извлеките ключ (рис.24.С) (Модели с кнопкой электрического запуска).
4. Дайте остыть двигателю перед перемещением машины в какое-либо помещение.
5. Проведите очистку (пункт 7.4).
6. Проверьте, что нет ослабленных или поврежденных компонентов. Если необходимо, замените поврежденные компоненты и затяните ослабленные винты и болты.

**ВАЖНО** Каждый раз, когда машина не используется или остается без присмотра:

- Отсоедините колпачок свечи (рис.24.А).
- Извлеките ключ (рис.24.С) или батарею (в моделях с кнопкой электрического запуска).

#### 7. ПЛАНОВОЕ ТЕХОБСЛУЖИВАНИЕ

##### 7.1 ОБЩИЕ СВЕДЕНИЯ

 Правила безопасности приведены в гл. 2. Строго соблюдайте указания для предотвращения серьезных рисков и опасности.

 Перед любой проверкой, очисткой, техническим обслуживанием/регулирующей машины:

- Остановите машину.
- Удостоверьтесь, что все подвижные узлы полностью остановились.
- Подождите, пока двигатель остынет.
- Отсоедините колпачок свечи (рис.24.А).
- Извлеките ключ (рис.24.С) или батарею (в моделях с кнопкой электрического запуска).
- Прочитайте соответствующее руководство.

- **Наденьте подходящую одежду, рабочие перчатки и защитные очки.**
- Периодичность и описание операций технического обслуживания приведены в «Таблице технического обслуживания». Целью этой таблицы является помочь вам поддерживать эффективность и безопасность вашей машины. В ней указаны основные операции технического обслуживания машины и периодичность, предусмотренная для каждой из них. Выполняйте указанные действия по истечении первого из указанных сроков.
- Использование неоригинальных и/или неправильно установленных запасных частей и дополнительного оборудования может отрицательно сказаться на работе и безопасности машины. Изготовитель не несет ответственности за ущерб, несчастные случаи или травмы, вызванные данными изделиями.
- Оригинальные запчасти можно приобрести в сервисном центре или у авторизованных дистрибьюторов.

**ВАЖНО** Все операции по техническому обслуживанию и регулировке, не описанные в данном руководстве, должны быть выполнены через вашего дистрибьютора или в специализированном сервисном центре.

## 7.2 ЗАПРАВКА ТОПЛИВОМ

Поставьте машину в горизонтальное положение так, чтобы она прочно опиралась на землю.

 **Во время заправки топлива машина должна быть остановлена и колпачок свечи должен быть снят.**

Залейте топливо согласно указаниям и мерам предосторожности, изложенным в руководстве по эксплуатации двигателя.

 **В машинах, которые допускается хранить в вертикальном положении (гл. 9.1), на топливном баке имеется индикатор уровня топлива. Не заполняйте бак выше нижней линии индикатора уровня (рис.21.А).**

**ВАЖНО** Избегайте попадания бензина на пластмассовые части двигателя и машины, чтобы не повредить их, и незамедлительно удаляйте все следы пролившегося бензина. Гарантия не распространяется на ущерб, нанесенный пластмассовым частям бензином.

**ПРИМЕЧАНИЕ** Топливо портится, поэтому оно не должно оставаться в баке дольше 30 дней. Прежде чем убрать машину на длительное хранение, залейте в бак столько топлива, сколько требуется для выполнения последней работы (пункт 9).

## 7.3 ПРОВЕРКА УРОВНЯ / ЗАПРАВКА МОТОРНЫМ МАСЛОМ

Проверьте/залейте моторное масло согласно указаниям и мерам предосторожности, изложенным в руководстве по эксплуатации двигателя. Для обеспечения исправной работы и долговечности машины рекомендуется периодически менять моторное масло согласно интервалам, указанным в инструкции по эксплуатации двигателя. Перед следующим использованием удостоверьтесь, что в машине надлежащий уровень масла.

## 7.4 ОЧИСТКА

После каждого использования чистите машину согласно приведенным ниже указаниям.

### 7.4.1 Очистка машины

- Всегда проверяйте, что вентиляционные отверстия не забиты отходами.
- Не использовать агрессивные жидкости для очистки шасси.
- Чтобы снизить риск пожара, очищайте машину, и в частности двигатель, от остатков травы, листьев или излишков смазки.
- Тщательно мойте машину водой после каждого кошения.

### 7.4.2 Очистка режущего узла

- Удалите остатки травы и грязи, скопившиеся внутри шасси, поскольку они могут засохнуть и затруднить последующий запуск машины.
- При необходимости доступа к нижней части наклоните машину исключительно на бок, указанный в руководстве по эксплуатации двигателя, следуя соответствующим инструкциям. Перед началом любого обслуживания удостоверьтесь в устойчивости машины.

**В случае боковой или задней выгрузки:** необходимо снять желоб для выброса, если он установлен.

Промойте внутреннюю часть режущего узла следующим образом:

1. Снимите контейнер для сбора травы.
2. Подсоедините шланг подачи воды к специальному креплению (рис. 22.А).
3. Установите высоту скашивания в самое нижнее положение.
4. Всегда находитесь за рукояткой газонокосилки.
5. Запустите двигатель.

Краска внутренней части шасси может отходить со временем из-за абразивного воздействия скошенной травы; в этом случае необходимо своевременно покрыть окрашенный слой антикоррозийной краской во избежание образования ржавчины, которая может привести к коррозии металла.

### 7.4.3 Очистка контейнера

1. Опорожните контейнер для сбора травы.
2. Встряхните его, чтобы очистить от остатков травы и земли.

3. Промойте, прополощите его и положите его в место, где он быстро высохнет.

## 7.5 КРЕПЕЖНЫЕ ГАЙКИ И ВИНТЫ

Следите за тем, чтобы гайки и винты были затянуты, для уверенности в том, что машина всегда безопасна при работе.

## 7.6 БАТАРЕЯ

Батарея входит в комплектацию моделей с кнопкой электрического запуска. Указания относительно автономности, зарядки, хранения и обслуживания батареи изложены в руководстве по эксплуатации двигателя.

В двигателях (рис.17.А.3) батарея не нуждается в подзарядке. Только в случае аварии ее можно зарядить через внешнее зарядное устройство USB (оно не поставляется с машиной). Следуйте указаниям, изложенным в руководстве по эксплуатации двигателя.

## 7.7 РЕГУЛИРОВКА КАБЕЛЯ ВАРИАТОРА

Данная регулировка необходима, если рычаг (рис.23.А) имеет тенденцию не оставаться в положении «».

**ВАЖНО** Регулировка должна производиться при выключенном двигателе.

Когда рычаг (рис.23.А) находится в положении «», поверните регулятор (рис.23.В) кабеля в направлении, указанном стрелкой, ровно настолько, насколько необходимо для того, чтобы рычаг оставался в требуемом положении.

## 8. ВНЕПЛАНОВОЕ ТЕХОБСЛУЖИВАНИЕ

 **Перед любой проверкой, очисткой, техническим обслуживанием/регулирующей машины:**

- Остановите машину.
- Удостоверьтесь, что все подвижные узлы полностью остановились.
- Подождите, пока двигатель остынет.
- Отсоедините колпачок свечи (рис.24.А).
- Извлеките ключ (рис.24.С) или батарею (в моделях с кнопкой электрического запуска).
- Прочитайте соответствующее руководство.
- Наденьте подходящую одежду, рабочие перчатки и защитные очки.

## 8.1 РЕЖУЩЕЕ ПРИСПОСОБЛЕНИЕ

Плохо заточенное режущее приспособление выдирает траву и приводит к пожелтению газона.

 **Не прикасайтесь к режущему приспособлению, пока не будет извлечен ключ,**

**и до тех пор, пока режущее приспособление полностью не остановится.**

 **Все выполняемые на режущих приспособлениях операции (демонтаж, заточка, балансировка, ремонт, монтаж и/или замена) являются сложными и требуют специальных навыков, помимо использования соответствующего инструмента; в целях безопасности, они должны всегда выполняться в специализированном сервисном центре.**

 **Всегда заменяйте поврежденное, искривленное или изношенное режущее приспособление вместе с винтами для сохранения балансировки.**

**ВАЖНО** Всегда используйте оригинальные режущие приспособления, имеющие код, указанный в таблице «Технические характеристики».

Учитывая развитие гаммы продукции, режущие приспособления, указанные в таблице «Технические характеристики», могут со временем быть заменены другими, с аналогичными характеристиками взаимозаменяемости и безопасности в работе.

## 9. ХРАНЕНИЕ

Прежде чем убрать машину на хранение:

1. Запустите двигатель на открытом воздухе и дайте ему работать на холостом ходу до остановки, чтобы израсходовать все оставшееся в карбюраторе топливо.
2. Дать двигателю остыть.
3. Отсоедините колпачок свечи (рис.24.А).
4. Извлеките ключ (рис.24.С) или батарею (в моделях с кнопкой электрического запуска).
5. Тщательно почистить машину (пункт 7.4).
6. Проверить, что машина не имеет повреждений. Если необходимо, свяжитесь с авторизованным сервисным центром.
7. Храните машину:
  - В сухом помещении.
  - Защищенном от погодного воздействия.
  - По возможности, накройте машину чехлом.
  - Вне досягаемости детей.
  - Удостоверьтесь, что вы убрали ключи и инструмент, использовавшиеся для обслуживания.

## 9.1 ХРАНЕНИЕ В ВЕРТИКАЛЬНОМ ПОЛОЖЕНИИ

В случае необходимости некоторые модели (см. таблицу технических данных) можно хранить в вертикальном положении (рис.25.0).

 **Не храните машину в вертикальном положении, если ее бак заполнен выше нижней линии индикатора уровня топлива (рис.21.А).**

Выполните следующие действия:

1. Опустите шасси на высоту сжатия "3" (пункт 5.7).
2. Из рабочего положения нажмите на оба рычага по бокам рукоятки (рис.15.В) (тип "I"- "II"), и удерживайте их в этом положении.
3. Осторожно наклоните рукоятку в закрытое положение
4. Поднимите переднюю часть машины (рис.25.0).

 **Расположите машину так, чтобы режущее приспособление было обращено к стене или покрыто должным образом, чтобы оно не было опасным в случае прикосновения к нему, в том числе случайного, со стороны взрослых людей, детей или животных.**

 **Не храните машину в наклонном положении, превышающем вертикальное положение (90°); в противном случае из топливного бака может вылиться бензин.**

 **Не пытайтесь подготовить к вертикальному хранению машины, которые для этого не предусмотрены.**

## 10. ПЕРЕМЕЩЕНИЕ И ТРАНСПОРТИРОВКА

Каждый раз, когда требуется передвинуть, поднять, перевезти или наклонить машину, следует:

- Выключите машину (пункт 6.5).
- Удостоверьтесь, что все подвижные узлы полностью остановились.
- Отсоедините колпачок свечи (рис.24.А).
- Извлеките ключ (рис.24.С) или батарею (в моделях с кнопкой электрического запуска).
- Надеть плотные рабочие перчатки.
- Поднимать машину, ухватив ее в таких точках, чтобы она не выскользнула, учитывая ее вес и особенности конструкции.
- Привлечь количество людей, соответствующее весу машины и характеристикам транспортного средства или места, в котором необходимо ее установить или откуда следует ее забрать.
- Удостовериться, что при перемещении машина не нанесет ущерб и травмы.

При перевозке машины на автотранспорте или прицепе необходимо:

- Пользоваться специальными платформами с соответствующей грузоподъемностью, шириной и длиной.
- Загружать машину с выключенным двигателем, толкая ее, для чего необходимо привлечь соответствующее количество людей.
- Опустить режущий узел (пункт 5.7).
- Расположить ее таким образом, чтобы она ни для кого не представляла опасности.
- Прочно прикрепить ее к транспортному средству тросами или цепями для того, чтобы избежать опрокидывания, которое может вызвать повреждения и утечку топлива.

 **Не транспортируйте в вертикальном положении машины, которые предусмотрены для хранения в вертикальном положении.**

## 11. СЕРВИСНОЕ ОБСЛУЖИВАНИЕ И РЕМОНТ

В этом руководстве изложены все указания, необходимые для управления машиной и для правильного выполнения основных операций технического обслуживания, которое должен выполнять пользователь. Для выполнения всех действий по регулировке и обслуживанию, не описанных в этом руководстве, обращайтесь к Вашему дистрибьютору или в специализированный сервисный центр, располагающий подготовленным персоналом и оборудованием, необходимым для правильного выполнения работы, поддержания уровня безопасности и восстановления первоначального состояния машины. Операции, выполненные в неподходящих для этого структурах или неквалифицированными людьми, приводят к аннулированию всех видов гарантии и снимают с изготовителя всю ответственность и обязательства.

- Только авторизованные сервисные центры могут выполнять гарантийный ремонт и обслуживание.
- Авторизованные сервисные центры используют только оригинальные запасные части. Оригинальные запасные части и дополнительное оборудование были специально разработаны для машин данного типа.
- Использование неоригинальных запасных частей и дополнительного оборудования не утверждено Изготовителем; использование неоригинальных запасных частей и дополнительного оборудования снижает уровень безопасности машины, а также снимает с изготовителя все обязательства и ответственность.

## 12. УСЛОВИЯ ГАРАНТИИ

Условия гарантии распространяются только на потребителей, т.е. не на профессиональных пользователей. Гарантия распространяется на все дефекты качества материалов и изготовления, подтвержденные местным дистрибьютором или специализированным сервисным центром во время действия гарантийного периода. Применение гарантии ограничивается ремонтом или заменой детали, которая была признана дефективной. Рекомендуется раз в год отвозить машину в авторизованный сервисный центр для обслуживания, ухода и проверки исправности предохранительных устройств. Условием применения гарантии является правильное техобслуживание машины. Пользователь должен будет скрупулезно следовать всем указаниям, изложенным в приложенной документации. Гарантия не покрывает ущерб, вызванный:

- Недостаточным ознакомлением с сопроводительной документацией (руководствами по эксплуатации).

- Неправильным использованием.
  - Невнимательностью, небрежностью.
  - Внешними причинами (удары молнии, удары, наличие посторонних предметов во внутренней части машины) или несчастными случаями.
  - Неправильными или неразрешенными изготовителем эксплуатацией и монтажом.
  - Неправильным техобслуживанием.
  - Модификацией машины.
  - Использованием неоригинальных запчастей (адаптируемых частей).
  - Использованием дополнительных приспособлений, не поставленных или не утвержденных Изготовителем.
- Гарантия также не распространяется на:
- Операции по плановому/внеплановому техобслуживанию (описанные в руководстве по эксплуатации).
  - Естественный износ таких расходных материалов, как приводные ремни, режущие приспособления, фары, колеса, предохранительные болты и провода.

- Естественный износ.
  - Ухудшение эстетического состояния машины из-за ее эксплуатации.
  - Вещества, масло, бензин, смазку.
  - Опоры режущих приспособлений.
  - Любые дополнительные расходы, связанные с применением гарантии, такие как транспортные расходы до пользователя, транспортировка машины продавцу, аренда аналогичного оборудования или вызов внешней компании для осуществления любых работ по техобслуживанию.
- На двигатели внутреннего сгорания, не являющиеся двигателями "ST.", распространяется гарантия изготовителя соответствующего двигателя, согласно утвержденным им условиям.
- Права пользователя защищает законодательство его страны. Настоящая гарантия никак не ограничивает прав пользователя, предусмотренных законами его страны.

### 13. ТАБЛИЦА ТЕХНИЧЕСКОГО ОБСЛУЖИВАНИЯ

Операция	Периодичность	Примечания
<b>МАШИНА</b>		
Проверка всех креплений	Каждый раз перед использованием	пункт 7.5
Проверка безопасности / Проверка органов управления	Каждый раз перед использованием	пункт 6.2
Проверка защиты заднего выброса / бокового выброса.	Каждый раз перед использованием	пункт 6.2.1
Проверка состояния контейнера для сбора травы, бокового желоба для выброса.	Каждый раз перед использованием	пункт 6.2.1
Проверка режущего приспособления	Каждый раз перед использованием	пункт 6.2.1
Общая очистка и проверка	Каждый раз после работы	пункт 7.4
Проверка наличия повреждений на машине. Если необходимо, свяжитесь с авторизованным сервисным центром.	Каждый раз после работы	-
Регулировка кабеля вариатора	**	пункт 7.7
Замена режущего приспособления	-	пункт 8.1 ***
<b>ДВИГАТЕЛЬ</b>		
Проверка уровня / заправка топливом	Каждый раз перед использованием	пункт 6.1.1 / 7.2 *
Проверка уровня / заправка моторным маслом	Каждый раз перед использованием	пункт 6.1.1 / 7.3 *
Проверка и чистка воздушного фильтра	*	*
Проверка и чистка контактов свечи	*	*
Замена свечи	*	*
Уровень заряда батареи	*	пункт 7.6 *

\* См. руководство двигателя.

\*\* Данную операцию следует выполнять при первых признаках неисправной работы

\*\*\* Операция, которая должна быть выполнена через вашего дистрибьютора или в специализированном сервисном центре

#### 14. ВЫЯВЛЕНИЕ НЕПОЛАДОК

Если после выполнения описанных выше действий неполадки не исчезли, свяжитесь с вашим дистрибьютором.		
НЕПОЛАДКА	ВОЗМОЖНАЯ ПРИЧИНА	УСТРАНЕНИЕ
1. Двигатель не включается или самопроизвольно выключается.	Неправильная процедура запуска.	Выполнять инструкции (см. гл. 6.3).
	В двигателе не хватает масла или бензина.	Приступить к проверке уровней масла и бензина.
	Свеча грязная или неправильное расстояние между электродами.	Проверить свечу (См. руководство двигателя).
	Воздушный фильтр засорен.	Прочистить и/или заменить фильтр (См. руководство двигателя).
	Проблемы в карбюраторе.	Свяжитесь с авторизованным сервисным центром.
	В конце предыдущего сезона бензин из газоносители не был слит. Возможно, поплавков заблокирован.	См. руководство двигателя и свяжитесь с авторизованным сервисным центром.
2. Двигатель работает неравномерно, не набирает мощность при нагрузке или выключается во время работы.	Воздушный фильтр засорен.	Прочистить и/или заменить фильтр (См. руководство двигателя).
	Свеча грязная или неправильное расстояние между электродами.	Проверить свечу (См. руководство двигателя).
	Проблемы в карбюраторе.	Свяжитесь с авторизованным сервисным центром.
3. Заливание двигателя.	Ручной стартер был задействован несколько раз подряд при закрытой воздушной заслонке.	См. руководство двигателя.
	Ручной стартер был задействован несколько раз подряд при отсоединенном колпачке свечи.	Установить колпачок свечи и попробовать включить двигатель. (См. руководство двигателя).
4. Скошенная трава больше не собирается в контейнер.	Режущее приспособление ударило о посторонний предмет и подверглось удару.	Выключить двигатель и отсоединить колпачок свечи. Проверьте имеются ли повреждения и обратитесь в сервисный центр для замены режущего приспособления, если она потребуется (пункт 8.1).
	На внутренней части шасси имеется грязь.	Почистить внутреннюю часть шасси, чтобы облегчить поступление травы в контейнер (пункт 7.4.2).
5. Кошение травы затруднено.	Режущее приспособление в неудовлетворительном состоянии.	Обращайтесь в сервисный центр для заточки или замены режущего приспособления.

6. Наблюдается слишком сильный шум и/или вибрация во время работы.	Части машины повреждены или ослаблены. Штифт на режущем приспособлении вышел из своего гнезда.	Остановите машину и отсоедините кабель свечи (рис.24.0). Выявите наличие возможных повреждений. Проверьте, нет ли ослабленных частей и затяните их. Обратитесь в специализированный сервисный центр для выполнения проверок, замены и ремонта.
	Крепление режущего приспособления ослаблено или режущее приспособление повреждено.	Выключить двигатель и отсоединить колпачок свечи (рис.24.0). Обратитесь в сервисный центр для проверки, замены или ремонта (пункт 8.1).

## 15. ДОПОЛНИТЕЛЬНОЕ ОБОРУДОВАНИЕ ПО ТРЕБОВАНИЮ

### 15.1 КОМПЛЕКТ ДЛЯ МУЛЬЧИРОВАНИЯ

Тонко измельчает скошенную траву и оставляет ее на газоне вместо того, чтобы собирать ее в контейнер (в машинах, оборудованных такой функцией) (рис.26.0).

# DICHIARAZIONE CE DI CONFORMITÀ (Istruzioni Originali)

(Direttiva Macchine 2006/42/CE, Allegato II, parte A)

1. **La Società:** ST. S.p.A. – Via del Lavoro, 6 – 31033 Castelfranco Veneto (TV) – Italy
2. Dichiaro sotto la propria responsabilità, che la macchina: Tosaerba con conducente a piedi / taglio erba

- a) Tipo / Modello Base  
b) Mese/Anno di costruzione  
c) Matricola

MP2 504, MP2 504-R

- d) Motore a scoppio

3. È conforme alle specifiche delle direttive:

- MD: 2006/42/EC
- e) Ente Certificatore: /
- f) Esame CE del tipo: /
  
- OND: 2000/14/EC, ANNEX VI - 2005/88/EC  
D. Lgs. 262/2002, ANNEX VI, proc. 1 (Italy)
- e) Ente Certificatore:
  
- EMCD: 2014/30/EU
- RoHS II: 2011/65/EU - 2015/863/EU

N°0197 – TÜV Rheinland LGA Products GmbH  
Tillystrasse 2, 90431 Nürnberg – Germany

4. Riferimento alle Norme armonizzate:

EN ISO 5395-1:2013+A1:2018  
EN ISO 5395-2:2013+A1:2016+A2:2017  
EN 50581:2012

EN 55012:2007+A1:2009  
EN ISO 14982:2009

- g) Livello di potenza sonora misurato 96 dB(A)  
h) Livello di potenza sonora garantito 96 dB(A)  
i) Ampiezza di taglio 48 cm

- n) Persona autorizzata a costituire il Fascicolo Tecnico:

ST. S.p.A.  
Via del Lavoro, 6  
31033 Castelfranco Veneto (TV) - Italia

- o) Castelfranco V.to, 01.09.2019

CEO Stiga Group  
Sean Robinson





**DICHIARAZIONE CE DI CONFORMITÀ** (Istruzioni Originali)  
(Direttiva Macchine 2006/42/CE, Allegato II, parte A)

1. **La Società:** ST. S.p.A. – Via del Lavoro, 6 – 31033 Castelfranco Veneto (TV) – Italy
2. Dichiaro sotto la propria responsabilità, che la macchina: Tosaerba con conducente a piedi / taglio erba

- a) Tipo / Modello Base  
b) Mese/Anno di costruzione  
c) Matricola

MP2 554, MP2 554-R

- d) Motore a scoppio

3. È conforme alle specifiche delle direttive:

- MD: 2006/42/EC
- e) Ente Certificatore: /
- f) Esame CE del tipo: /
  
- OND: 2000/14/EC, ANNEX VI - 2005/88/EC  
D. Lgs. 262/2002, ANNEX VI, proc. 1 (Italy)
- e) Ente Certificatore:
  
- EMCD: 2014/30/EU
- RoHS II: 2011/65/EU - 2015/863/EU

N°0197 – TÜV Rheinland LGA Products GmbH  
Tillystrasse 2, 90431 Nürnberg – Germany

4. Riferimento alle Norme armonizzate:

EN ISO 5395-1:2013+A1:2018                      EN 55012:2007+A1:2009  
EN ISO 5395-2:2013+A1:2016+A2:2017        EN ISO 14982:2009  
EN 50581:2012

- g) Livello di potenza sonora misurato                      98    dB(A)  
h) Livello di potenza sonora garantito                      98    dB(A)  
i) Ampiezza di taglio    53    cm

- n) Persona autorizzata a costituire il Fascicolo Tecnico:

ST. S.p.A.  
Via del Lavoro, 6  
31033 Castelfranco Veneto (TV) - Italia

- o) Castelfranco V.to, 01.09.2019

CEO Stiga Group  
Sean Robinson



FR (Traduction de la notice originale)	EN (Translation of the original instruction)	DE (Übersetzung der Originalanweisung)	NO (Oversettelse av original brukerveiling)	SV (Översättning av bruksanvisning (original))	DA (Oversættelse af den originale brugsanvisning)
<p><b>Declaration CE de Conformité</b> Directive Machine 2006/42/CE, Annex I, partie A</p> <p>1. La Société 2. Déclare sous sa propre responsabilité que la machine... a) Type / Modelo de Base b) Moteur / Antriebsmotor c) Numéro / Serienummer d) Marque / Fabrikant e) Conformité / Übereinstimmung f) Normes / Normen g) Niveau de puissance sonore mesuré / Gemessene Schalldruckleistung h) Niveau de puissance sonore déclaré / Deklarierter Schalldruckwert i) Personne habilitée à signer le document / Geeignete Person j) Lieu et Date</p>	<p><b>EC Declaration of Conformity</b> Directive Machine 2006/42/CE, Annex I, part A</p> <p>1. The Company 2. Declares under its own responsibility that the machine... a) Type / Modelo Base b) Motor / Engine c) Serial number d) Manufacturer e) Conformity to directive specifications f) Certifying body g) Sound power level measured h) Sound power level guaranteed i) Person authorised to create the Technical File j) Place and date</p>	<p><b>EG-Konformitätserklärung</b> Maschinenrichtlinie 2006/42/EG, Anhang I, Teil A</p> <p>1. Die Gesellschaft 2. Erklärt auf eigene Verantwortung, dass die Maschine... a) Typ / Modellname b) Motor / Antriebsmotor c) Seriennummer d) Hersteller / Fabrikant e) Übereinstimmung mit den Anforderungen der Europäischen Richtlinie f) Zertifizierungsstelle g) Schallleistungswert h) Schallleistungswert garantiert i) Genehmigter Hersteller j) Ort und Datum</p>	<p><b>EF-Samsvarserklæring</b> Maskineriktlinje 2006/42/EF, Vedlegg I, del A</p> <p>1. Firmaet 2. Erklærer på eget ansvar at maskinen... a) Type / Modell b) Motor / Drivmotor c) Seriennummer d) Maskinfabrikkant e) Samsvar med direktivets krav f) Godkjenning g) Lydstyrke h) Garantert lydstyrke i) Godkjenning av myndighet j) Sted og dato</p>	<p><b>EG-Skriftsan overensstemmelse</b> Maskineriktlinje 2006/42/EG, Bilag I, nr 1, del A</p> <p>1. Foretaget 2. Erklærer på eget ansvar at maskinen... a) Type / Model b) Motor / Drivmotor c) Seriennummer d) Maskinfabrikant e) Overensstemmelse med direktivets krav f) Godkendelse g) Lydstyrke h) Garanteret lydstyrke i) Godkendelse af myndigheden j) Sted og dato</p>	<p><b>EF-overensstemmelseserklæring</b> Maskineriktlinje 2006/42/EF, bilag I, nr 1, del A</p> <p>1. Firmaet 2. Erklærer på eget ansvar, at maskinen... a) Type / Model b) Motor / Antriebsmotor c) Seriennummer d) Maskinfabrikant e) Overensstemmelse med direktivets krav f) Godkendelse g) Lydstyrke h) Garanteret lydstyrke i) Godkendelse af myndigheden j) Sted og dato</p>

EN (Verklaring av overensstemmelse)	ES (Declaración de Conformidad CE)	PT (Declaração de Conformidade)	EY (YATIMTAMUSUNMAKULUSUKUUTUS)	CS (Prohlášení shodnosti výrobku)	PL (Zaświadczenie o zgodności)
<p><b>Declaration of Conformity</b> Directive Machine 2006/42/CE, Bilag I, del A</p> <p>1. Verktøiet under eige ansvar... a) Type / Modelo Base b) Motor / Antriebsmotor c) Seriennummer d) Mark / Fabrikant e) Konformitet f) Lydstyrke g) Nivå på lydtryk h) Nivå på lydtryk som garanteres i) Person autorisert til å utarbeide teknisk dokumentasjon j) Sted og dato</p>	<p><b>Declaración de Conformidad CE</b> Directiva Máquinas 2006/42/CE, Anexo I, parte A</p> <p>1. La Empresa 2. Declara bajo su propia responsabilidad que... a) Tipo / Modelo Base b) Motor / Antriebsmotor c) Número / Serie d) Marca / Fabricante e) Cumplimiento f) Nivel de potencia sonora g) Nivel de potencia sonora garantado h) Persona autorizada a elaborar el Manual Técnico i) Lugar y Fecha</p>	<p><b>Declaração de Conformidade</b> Directiva de Máquinas 2006/42/CE, Anexo I, parte A</p> <p>1. A Empresa 2. Declara sob a própria responsabilidade que a máquina... a) Tipo / Modelo Base b) Motor / Antriebsmotor c) Número / Série d) Marca / Fabricante e) Conformidade f) Nível de potência sonora g) Nível de potência sonora garantado h) Pessoa autorizada a elaborar o Caderno Técnico i) Local e Data</p>	<p><b>EY-YATIMTAMUSUNMAKULUSUKUUTUS</b> Direktiivi 2006/42/EY, liite A, osasto A</p> <p>1. Yritys 2. Vakuuttaa omalla vastuullaan, että kone... a) Tyypin / Mallin b) Suunnan / Voimavaroituksen c) Sarjanumeron d) Valmistajan / Suorittajan e) Yhteensopivuuden f) Äänen voimakkuuden g) Tähtäytyksen h) Tähtäytyksen i) Tähtäytyksen j) Paikan ja päivämäärän</p>	<p><b>Prohlášení shodnosti výrobku</b> Směrnice o strojích 2006/42/ES, příloha I, část A</p> <p>1. Společnost 2. Prohláší na vlastní zodpovědnost, že stroj... a) Typ / Původní model b) Motor / Přivodní motor 3. Je v shodě s požadovanými směrnici 4. Certifikující orgán 5. Naměřená akustická výkonová úroveň 6. Zaručená akustická výkonová úroveň 7. Osoba odpovědná za vytvoření technického souboru 8. Místo a datum</p>	<p><b>Declaración de conformidad</b> Directiva 2006/42/CE de máquinas, anexo I, parte A</p> <p>1. Dopolna 2. Obvezuje se na vlastni odgovornosti, da stroj... a) Tip / Model osnovni b) Motor / Antriebsmotor c) Serijski broj d) Tip / Model osnovni e) Tip / Model osnovni f) Tip / Model osnovni g) Tip / Model osnovni h) Tip / Model osnovni i) Tip / Model osnovni j) Tip / Model osnovni</p>

EL (Μερίδιο του πιστοποιητικού)	TR (Original Talimatlar)	MK (Показ на одговарање на ЕУ)	HU (Eredeti használati útmutató)	TH (เนื้อหาของคู่มือฉบับต้นฉบับ)	HR (Originalni opis)
<p><b>EG-Adhuniy erklariyati</b> Oliydir Mahinlar 2006/42/CE, Paragraf II, qisim A</p> <p>1. Birlashtirilgan... a) Tip / Modelo Base b) Motor / Antriebsmotor c) Seriennummer d) Mark / Fabrikant e) Konformitet f) Lydstyrke g) Nivå på lydtryk h) Nivå på lydtryk som garanteres i) Person autorisert til å utarbeide teknisk dokumentasjon j) Sted og dato</p>	<p><b>AT-Originaltext</b> Direktive Masineri 2006/42/CE, Del II, bilag A</p> <p>1. Selskapet 2. Erklærer under eget ansvar at maskinen... a) Type / Modelo Base b) Motor / Antriebsmotor c) Seriennummer d) Mark / Fabrikant e) Konformitet f) Lydstyrke g) Nivå på lydtryk h) Nivå på lydtryk som garanteres i) Person autorisert til å utarbeide teknisk dokumentasjon j) Sted og dato</p>	<p><b>EG-odgovornost na evropskoj zakonodavnoj osnovi</b> Direktiva 2006/42/CE, Aneks I, del A</p> <p>1. Preduzeće 2. Izjavljuje sa sopstvenom odgovornošću da mašina... a) Tip / Modelo Base b) Motor / Antriebsmotor c) Broj serijski d) Tip / Modelo Base e) Tip / Modelo Base f) Tip / Modelo Base g) Tip / Modelo Base h) Tip / Modelo Base i) Tip / Modelo Base j) Tip / Modelo Base</p>	<p><b>EG-meglelési nyilatkozat</b> 2006/42/EK irányelv, II. melléklet "A" rész</p> <p>1. A vállalat 2. Feljegyíti saját felelősségével, hogy a gép... a) Típus / Alapmodell b) Motor / Hajtómotor c) Sorozatszám d) Gyártó / Gyártó e) A géppel való megfelelés f) Hangteljesítmény g) A géppel való megfelelés h) A géppel való megfelelés i) A géppel való megfelelés j) A géppel való megfelelés</p>	<p><b>Декларация соответствия</b> Директива 2006/42/ЕС, Приложение I, часть А</p> <p>1. Предприятие 2. Заявляет на собственное обязательство, что машина... a) Тип / Исходный образец b) Тип / Исходный образец c) Тип / Исходный образец d) Тип / Исходный образец e) Тип / Исходный образец f) Тип / Исходный образец g) Тип / Исходный образец h) Тип / Исходный образец i) Тип / Исходный образец j) Тип / Исходный образец</p>	<p><b>EG-izjava o skladnosti</b> Direktiva 2006/42/CE, priloga I, del A</p> <p>1. Dopolna 2. Obvezuje se na vlastno odgovornost da je stroj... a) Tip / Model osnovni b) Motor / Antriebsmotor c) Serijski broj d) Tip / Model osnovni e) Tip / Model osnovni f) Tip / Model osnovni g) Tip / Model osnovni h) Tip / Model osnovni i) Tip / Model osnovni j) Tip / Model osnovni</p>

RO (Traducerea manualului de utilizare)	ES (Declaración de Conformidad)	LT (Originalus tekstas)	LV (Instrukcija lietotājam oriģinālvalodā)
<p><b>CE Declaration of Conformity</b> Directive Machine 2006/42/CE, Annex I, part A</p> <p>1. Societatea 2. Declara pe propria raspundere ca masina... a) Tip / Modelo Base b) Motor / Antriebsmotor c) Seriennummer d) Mark / Fabrikant e) Konformitet f) Lydstyrke g) Nivå på lydtryk h) Nivå på lydtryk som garanteres i) Person autorisert til å utarbeide teknisk dokumentasjon j) Sted og dato</p>	<p><b>EG-izjava o skladnosti</b> Direktiva 2006/42/CE, priloga I, del A</p> <p>1. Dopolna 2. Obvezuje se na vlastno odgovornost da je stroj... a) Tip / Model osnovni b) Motor / Antriebsmotor c) Serijski broj d) Tip / Model osnovni e) Tip / Model osnovni f) Tip / Model osnovni g) Tip / Model osnovni h) Tip / Model osnovni i) Tip / Model osnovni j) Tip / Model osnovni</p>	<p><b>EY išskaitis deklaracija</b> Direktiva 2006/42/EF, Priedas I, dalis A</p> <p>1. Uprastis 2. Prisiima atsakomybę, kad įrenginys... a) Tip / Modelo Base b) Motor / Antriebsmotor c) Serijinis numeris d) Tip / Modelo Base e) Tip / Modelo Base f) Tip / Modelo Base g) Tip / Modelo Base h) Tip / Modelo Base i) Tip / Modelo Base j) Tip / Modelo Base</p>	<p><b>EG atbilstības deklarācija</b> Direktīva 2006/42/EK par mašīnām, pielikums I, daļa A</p> <p>1. Uzņēmums 2. Uzņemas atbildību par to, ka ierīce... a) Tip / Pirmotais modelis b) Motor / Antriebsmotor c) Serijas numurs d) Tip / Pirmotais modelis e) Tip / Pirmotais modelis f) Tip / Pirmotais modelis g) Tip / Pirmotais modelis h) Tip / Pirmotais modelis i) Tip / Pirmotais modelis j) Tip / Pirmotais modelis</p>

RD (Traducerea manualului de utilizare)	LT (Originalus tekstas)	LV (Instrukcija lietotājam oriģinālvalodā)
<p><b>CE Declaration of Conformity</b> Directive Machine 2006/42/CE, Annex I, part A</p> <p>1. Societatea 2. Declara pe propria raspundere ca masina... a) Tip / Modelo Base b) Motor / Antriebsmotor c) Seriennummer d) Mark / Fabrikant e) Konformitet f) Lydstyrke g) Nivå på lydtryk h) Nivå på lydtryk som garanteres i) Person autorisert til å utarbeide teknisk dokumentasjon j) Sted og dato</p>	<p><b>EY išskaitis deklaracija</b> Direktiva 2006/42/EF, Priedas I, dalis A</p> <p>1. Uprastis 2. Prisiima atsakomybę, kad įrenginys... a) Tip / Modelo Base b) Motor / Antriebsmotor c) Serijinis numeris d) Tip / Modelo Base e) Tip / Modelo Base f) Tip / Modelo Base g) Tip / Modelo Base h) Tip / Modelo Base i) Tip / Modelo Base j) Tip / Modelo Base</p>	<p><b>EG atbilstības deklarācija</b> Direktīva 2006/42/EK par mašīnām, pielikums I, daļa A</p> <p>1. Uzņēmums 2. Uzņemas atbildību par to, ka ierīce... a) Tip / Pirmotais modelis b) Motor / Antriebsmotor c) Serijas numurs d) Tip / Pirmotais modelis e) Tip / Pirmotais modelis f) Tip / Pirmotais modelis g) Tip / Pirmotais modelis h) Tip / Pirmotais modelis i) Tip / Pirmotais modelis j) Tip / Pirmotais modelis</p>

BR (Verklaring av overensstemmelse)	BO (Показ на одговарање на ЕУ)	ET (Algnevõtte kasutusjuhend Liiga)
<p><b>Declaration of Conformity</b> Directive Machine 2006/42/CE, Bilag I, del A</p> <p>1. Verktøiet under eige ansvar... a) Type / Modelo Base b) Motor / Antriebsmotor c) Seriennummer d) Mark / Fabrikant e) Konformitet f) Lydstyrke g) Nivå på lydtryk h) Nivå på lydtryk som garanteres i) Person autorisert til å utarbeide teknisk dokumentasjon j) Sted og dato</p>	<p><b>EG-odgovornost na evropskoj zakonodavnoj osnovi</b> Direktiva 2006/42/CE, Aneks I, del A</p> <p>1. Preduzeće 2. Izjavljuje sa sopstvenom odgovornošću da mašina... a) Tip / Modelo Base b) Motor / Antriebsmotor c) Broj serijski d) Tip / Modelo Base e) Tip / Modelo Base f) Tip / Modelo Base g) Tip / Modelo Base h) Tip / Modelo Base i) Tip / Modelo Base j) Tip / Modelo Base</p>	<p><b>EG vastavusliklaratsioon</b> Masinadirektiiv 2006/42/EK, lisandus I, osa A</p> <p>1. Firma 2. Kinnab oma vastutusega, et masin... a) Tüüp / Alusmudel b) Motor / Antriebsmotor c) Seriaalnumber d) Valmistaja / Tootja e) Vastavus direktiivi nõuetele f) Hääletasuvõime g) Garantitud hääletasuvõime h) Isik, kes vastutab tehnilise dokumentatsiooni koostamise eest i) Koht ja kuupäev</p>

**IT** • Il contenuto e le immagini del presente manuale d'uso sono stati realizzati per conto di ST. S.p.A. e sono tutelati da diritto d'autore – E' vietata ogni riproduzione o alterazione anche parziale non autorizzata del documento.

**CS** • Obsah a obrázky v tomto návodu k použití byly zpracovány jménem společnosti ST. S.p.A. a jsou chráněny autorským právem – Reprodukce či nepovolené pozměňování tohoto dokumentu, a to i částečně, je zakázáno.

**DA** • Indhold og illustrationer i denne vejledning er blevet skabt på vegne af ST. S.p.A. og er beskyttet af ophavsret – Enhver gengivelse eller ændring, også delvis, af dokumentet uden autorisation hertil er forbudt.

**DE** • Inhalt und Bilder dieser Bedienungsanleitung wurden im Namen von ST. S.p.A. erstellt und sind urheberrechtlich geschützt – Jede nicht genehmigte Vervielfältigung oder Veränderung, auch auszugsweise, dieses Dokuments ist verboten.

**EN** • The content and images in this User Manual were produced expressly for ST. S.p.A. and are protected by copyright – any unauthorized reproduction or modification to the document, either partially or in full, is prohibited.

**ES** • El contenido y las imágenes del presente manual de uso han sido creados por ST. S.p.A. y están protegidos por los derechos de autor – Se prohíbe toda reproducción o modificación, incluso parcial, no autorizada del documento.

**FI** • Tämän käyttöoppaan sisältö ja kuvat on valmistettu ST. S.p.A. -yhtiön toimesta ja niitä suojaa tekijänoikeuslaki. – Asiakirjan kaikenlainen kopioiminen tai muuttaminen, osittainkin, on kielletty ilman erityistä lupaa.

**FR** • Le contenu et les images du présent manuel d'utilisation ont été réalisés pour le compte de ST. S.p.A. et sont protégés par un droit d'auteur - Toute reproduction ou modification non autorisée, même partielle, du document, est interdite.

**NL** • De inhoud en de afbeeldingen van deze gebruikshandleiding werden gerealiseerd voor rekening van ST. S.p.A. en zijn beschermd door het auteursrecht – Elke niet-geautoriseerde reproductie of wijziging, ook gedeeltelijke, van het document is verboden.

**NO** • Innholdet og bildene i denne brukerveiledningen er utført på oppdrag fra ST. S.p.A. og er beskyttet ved opphavsrett - Enhver gjengivelse eller endring, selv kun delvis, er forbudt.

**PL** • Treść oraz ilustracje zawarte w niniejszej instrukcji obsługi powstały na zlecenie spółki ST. S.p.A. i są chronione prawami autorskimi – Zabrania się wszelkiego kopiowania bądź modyfikowania, także częściowego, niniejszego dokumentu bez uzyskania stosownej zgody.

**PT** • As imagens e os conteúdos contidos no presente Manual do Utilizador foram expressamente criados para uso exclusivo da ST. S.p.A., encontrando-se protegidos por direitos de autor. Qualquer tipo de reprodução ou alteração, parcial ou integral, não autorizadas deste Manual estão expressamente proibidas.

**SK** • Obsah a obrázky v tomto návode na používanie boli spracované menom spoločnosti ST. S.p.A. a sú chránené autorským právom – Reprodukcie či nepovolené pozmeňovanie tohto dokumentu, a to aj čiastočne, je zakázané.

**SV** • Innehållet och bilderna i denna användarhandbok har framställts för ST. S.p.A. och skyddas av upphovsrätt – all form av reproduktion eller ändring, även partiell, som inte auktoriserats är förbjuden.

**RU** • Тесты и изображения, содержащиеся в настоящем руководстве, были созданы в интересах ST. S.p.A. и защищены авторскими правами – Любое несанкционированное воспроизведение или изменение документа запрещено.



.....	 <b>LWA</b>  <b>dB</b>
Type: .....	
Art.N ..... ..... -s/n .....	
<b>CE</b>	

**ST. S.p.A.**  
Via del Lavoro, 6  
31033 Castelfranco Veneto (TV) ITALY