

物料号：2GBV06DPK11001A0

材料：60克双胶纸

颜色：单色

尺寸：A5

页数：84

装订方式：骑马钉

备注：新增：新产品 新区域
升级：说明书变更 说明书合并
其他

特别提示：

此小页为说明书印刷要求，不需要输出菲林，
不作为印刷内容。

WORX®

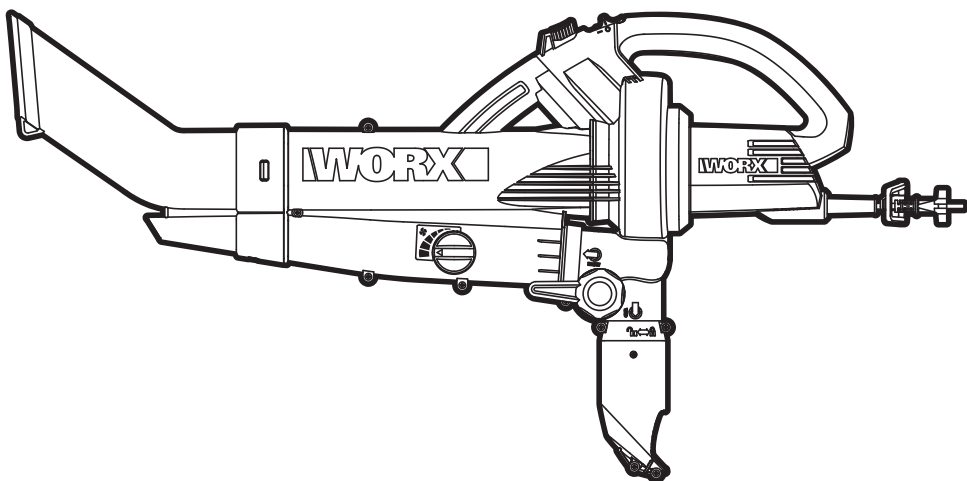

All-in-One Blower/Vac/Mulcher	EN	P07
Alles-in-Einem Bläser/Sauger/Mulcher	D	P14
Souffleur/aspirateur/dérouleuse tout en un	F	P21
Un unico apparecchio per soffiare e aspirare foglie e per preparare il compost	I	P28
Soplador/aspiradora/trituradora Todo en uno	ES	P35
Alles in een: blazer, zuiger, strooier	NL	P42
Dmuchawa/odkurzacz/mulcher w jednym	PL	P49
Minden egyben fújó/szívó/aprító	HU	P56
Tot-in-unu suflantă/aspirator/aparat de acoperit cu strat protector	RO	P63
Kombinovaný foukač/vysavač/mulčovač	CZ	P70
Odfukovač/vysávač/mulčovač - všetky funkcie v rámci jedného zariadenia	SK	P77

WG505E

Original instructions	EN
Originalbetriebsanleitung	D
Notice originale	F
Istruzioni originali	I
Manual original	ES
Oorspronkelijke gebruiksaanwijzing	NL
Instrukcja oryginalna	PL
Eredeti használati utasítás	HU
Instrucțiuni originale	RO
Překlad	CZ
Preklad	SK

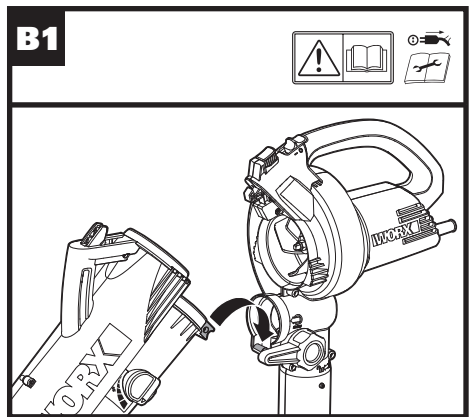
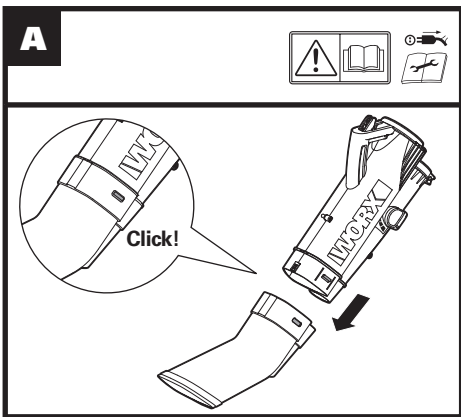
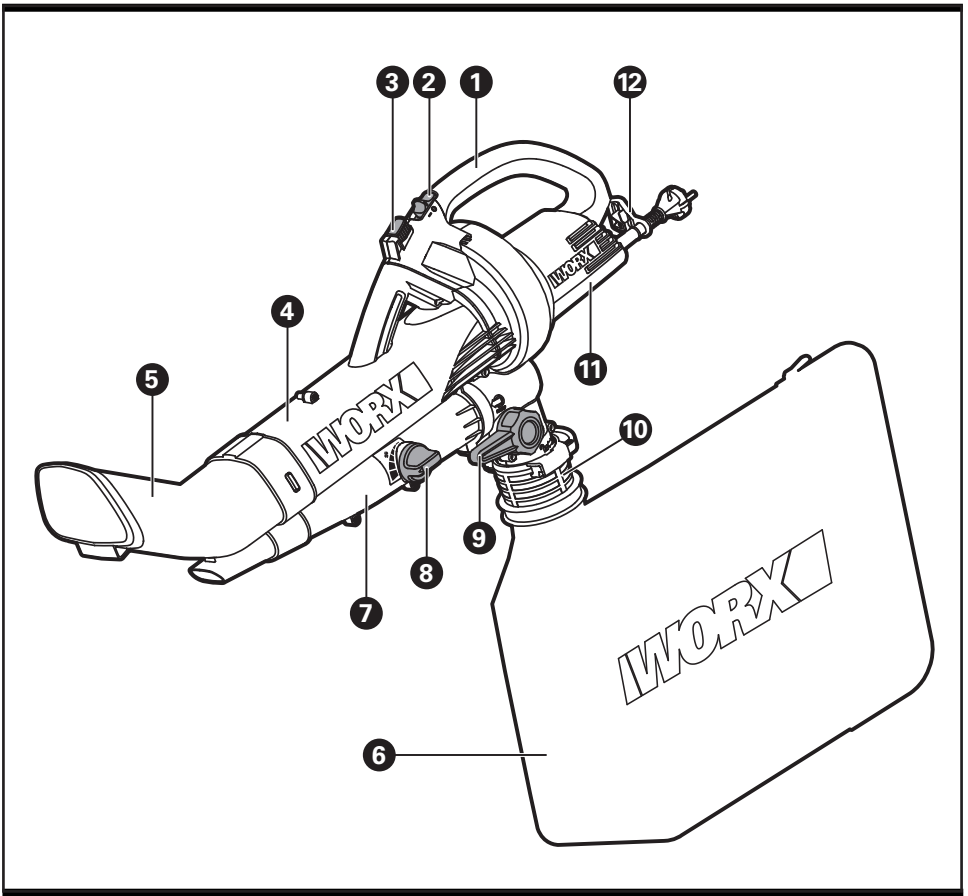

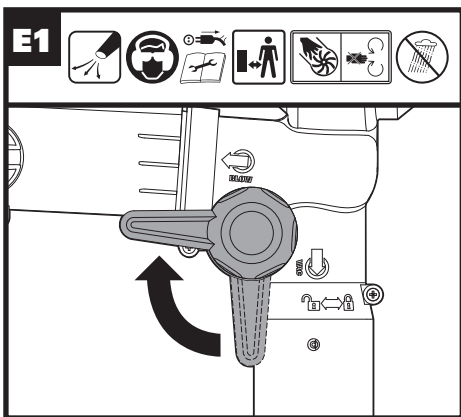
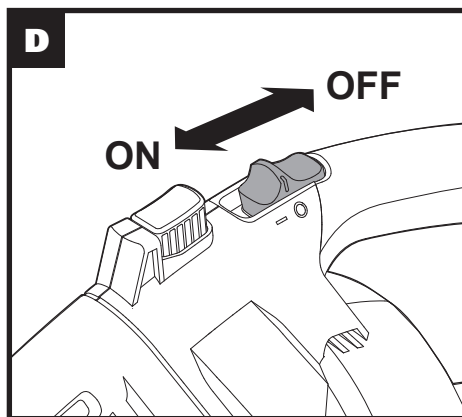
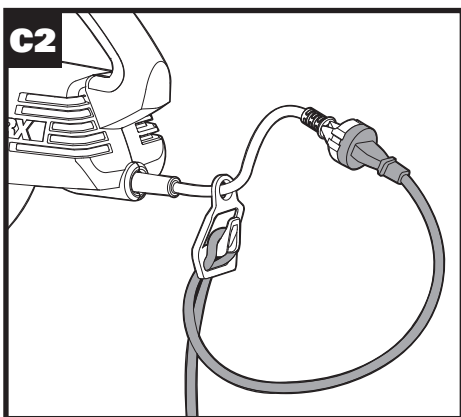
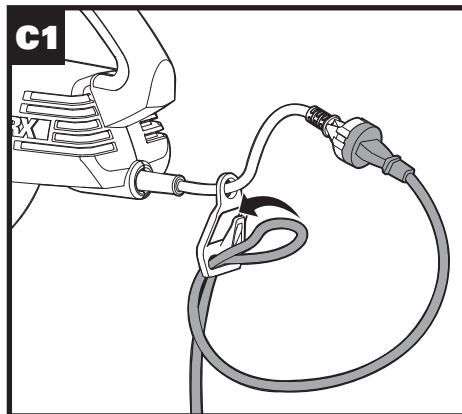
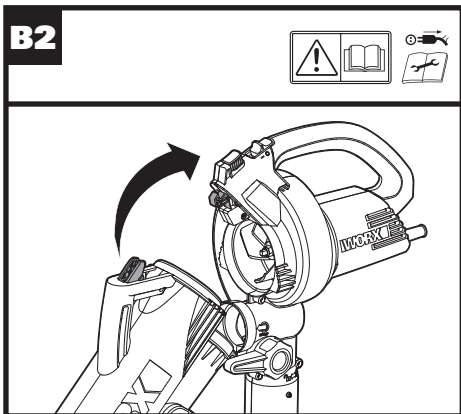

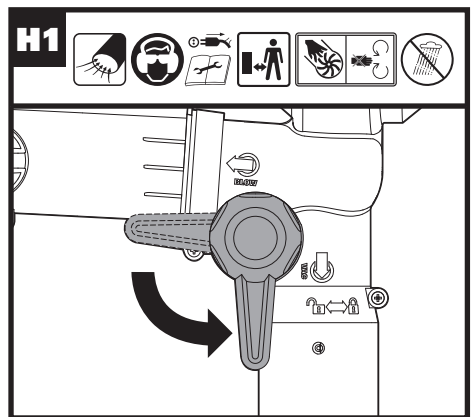
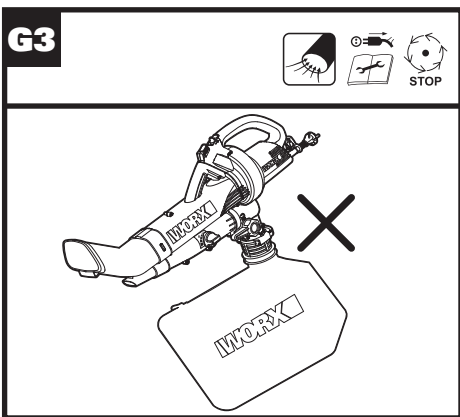
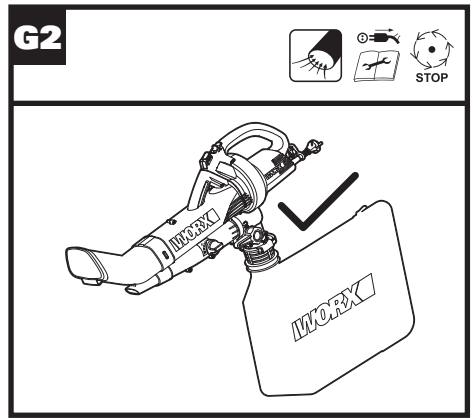
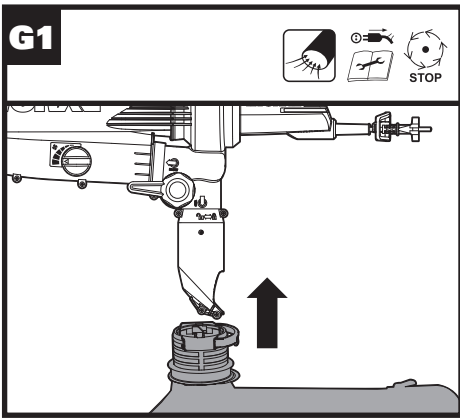
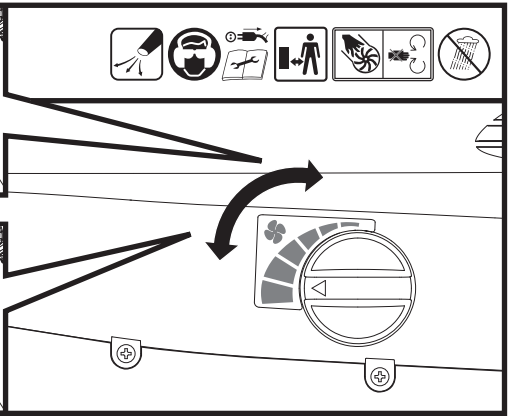
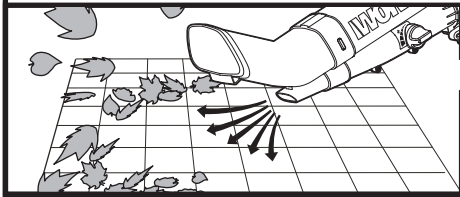

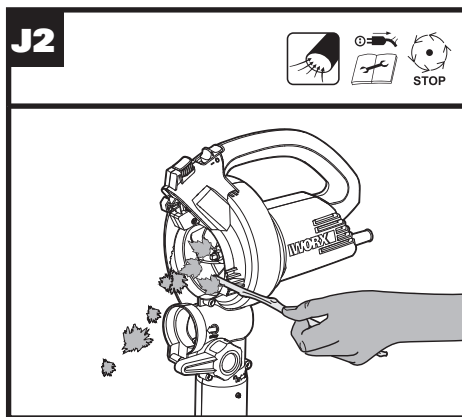
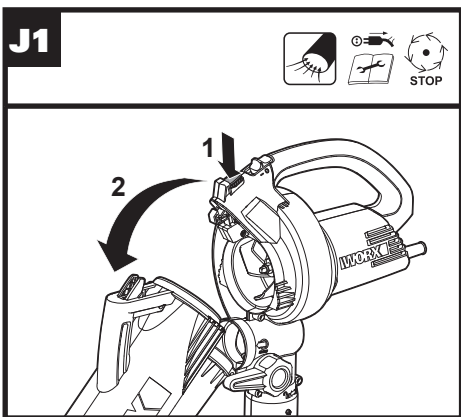
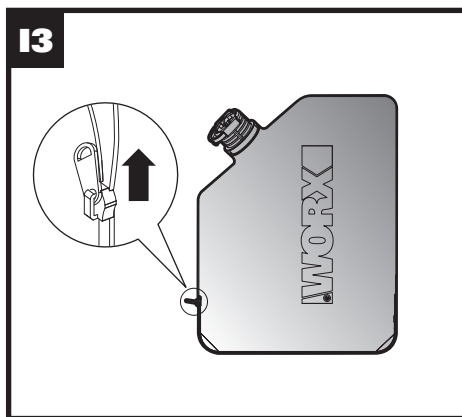
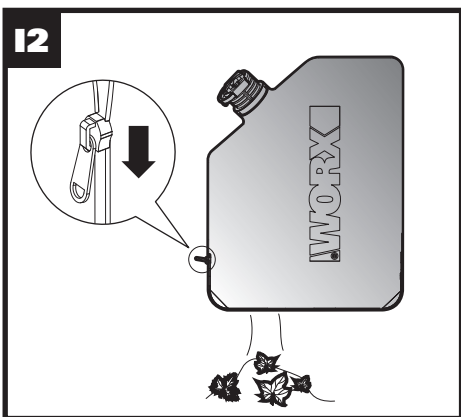
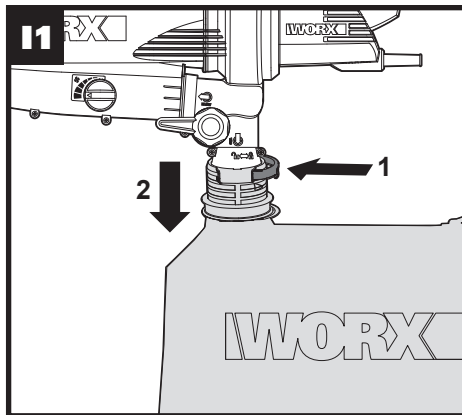

-
- 1. HANDLE**

 - 2. ON /OFF SWITCH**

 - 3. RELEASE BUTTON**

 - 4. UPPER VACUUM TUBE**

 - 5. LOWER VACUUM TUBE**

 - 6. LEAF COLLECTION BAG**

 - 7. BLOWER TUBE**

 - 8. VARIABLE BLOWER SPEED KNOB**

 - 9. BLOWER/ VACUUM SELECTOR LEVER**

 - 10. QUICK RELEASE BAG COLLAR**

 - 11. MOTOR HOUSING**

 - 12. EXTENSION CORD HOLDER**
-

TECHNICAL DATA

Type **WG505E(5-designation of machinery, representative of Electric Blower Vacuum)**

Voltage	220-240V~50/60Hz
Power input	3000W
No load speed	15000/min
Air capacity	10m ³ /min
Air speed	128-335Km/h
Mulching rate	16:1
Collection bag capacity	45L
Machine Weight	4.1kg
Protection class	

NOISE DATA

A weighted sound pressure	L_{pA} : 94dB(A)
8 K_{pA} :	3dB(A)
A weighted sound power	L_{wA} :110dB(A)
	80dB(A)
Wear ear protection when sound pressure is over	

VIBRATION INFORMATION

Typical weighted vibration	a_n =3.2m/s ²
Uncertainty	K=1.5m/s ²

 **WARNING!** The vibration emission value during actual use of the power tool can differ from the declared value depending on the ways in which the tool is used dependant on the following examples and other variations on how the tool is used:

How the tool is used and the materials being cut or drilled.

The tool being in good condition and well maintained

Using the correct accessory for the tool and ensuring it is sharp and in good condition.

The tightness of the grip on the handles and if any anti vibration accessories are used.

And the tool is being used as intended by its design and these instructions.

This tool may cause hand-arm vibration syndrome if its use is not adequately managed.

 **WARNING!** To be accurate, an estimation of exposure level in the actual conditions of use should also take account of all parts of the operating cycle such as the times when the tool is switched off and when it is running idle but not actually doing the job. This may significantly reduce the exposure level over the total working period.

Helping to minimise your vibration exposure risk.

ALWAYS use sharp chisels, drills and blades

Maintain this tool in accordance with these instructions and keep well lubricated (where appropriate)

If the tool is to be used regularly then invest in anti vibration accessories.

Avoid using tools in temperatures of 10°C or less

Plan your work schedule to spread any high vibration tool use across a number of days.

ACCESSORIES

Leaf collection bag

1

We recommend that you purchase your accessories from a WORX authorized dealer or service center. Only use use WORX parts and accessories marked with a well-known brand name. Choose the type according to the work you intend to undertake. Refer to the accessory packaging for further details. Store personnel can assist you and offer advice.

GENERAL SAFETY WARNINGS



WARNING: Read all safety warnings and all instructions.

Failure to follow the warnings and instructions may result in electric shock, fire and/or serious injury.

Save all warnings and instructions for future reference.

- This appliance is not intended for use by persons (including children) with reduced physical, sensory or mental capabilities, or lack of experience and knowledge, unless they have been given supervision or instruction concerning use of the appliance by a person responsible for their safety.
- Children should be supervised to ensure that they do not play with the appliance.

If the supply cord is damaged, it must be replaced by the manufacturer, its service agent or similarly qualified persons in order to avoid a hazard.



WARNING: To reduce the risk of injury, user must read and understand instruction manual.

1) TRAINING

- a) Read the instructions carefully. Be familiar with the controls and the proper use of the appliance;
- b) Never allow people unfamiliar with these instructions to use the appliance. Local regulations may restrict the age of the operator;
- c) Never operate the appliance while people, especially children, or pets are nearby;
- d) The operator or user is responsible for accidents or hazards occurring to other people or their property.

2) PREPARATION

- a) While operating the appliance, always wear substantial footwear and long trousers. Do not operate the equipment when barefoot or wearing open sandals;
- b) Do not wear loose clothing or jewellery that can be drawn into the air inlet. Keep long hair away from the air inlets.
- c) Wear protective goggles while operating

- d) To prevent dust irritation the wearing of a face mask is recommended
- e) Before using, check the supply and extension cord for signs of damage and aging. Do not use the appliance if the cord is damaged or worn.
- f) Never operate the appliance with defective guards or shields, or without safety devices, for example debris collector in place
- g) Only use a weather proof extension cable fitted with a coupler according to IEC 60320-2-3.
- h) The appliance should be supplied via a residual current device (RCD) with a tripping current of not more than 30mA is recommended.
- i) If an extension cord is used, make sure it is for outdoor use and marked as such. The recommended size of extension cord is not lighter than 1mm².

3) OPERATION

- a) Always direct the cable to the rear away from the appliance.
- b) If the cord becomes damaged during use, disconnect the supply cord from the mains immediately. **DO NOT TOUCH THE CORD BEFORE DISCONNECTING THE SUPPLY.**
- c) Do not carry the appliance by the cable.
- d) Disconnect the appliance from the mains supply
 - Whenever you leave the machine;
 - Before clearing a blockage;
 - Before checking, cleaning or working on the appliance;
 - If the appliance starts to vibrate abnormally.
- e) Operate the appliance only in daylight or in good artificial light.
- f) Do not overreach and keep your balance at all times.
- g) Always be sure of your footing on slopes.
- h) Walk, never run;
- i) Keep all cooling air inlets clear of debris.
- j) Never blow debris in the direction of bystanders.









4) MAINTENANCE AND STORAGE



- a) Keep all nuts, bolts and screws tight to

be sure the appliance is in safe working condition;

- b) Check the debris collector frequently for wear or deterioration.
- c) Replace worn or damaged parts.
- d) Use only genuine replacement parts and accessories.
- e) Store the appliance only in a dry place.

SYMBOLS

	Read the operator's manual.
	Wear eye and ear protection
	Double insulation
	SWITCH OFF: Remove plug from mains before cleaning or maintenance.
	Keep bystanders away
	Warning of hazard
	Do not use in the rain or leave outdoors while it is raining.
	Blow mode

	Vacuum mode
	Impeller continues to rotate after the machine is switched off. Wait until all machine components have completely stopped before touching them.
	Waste electrical products must not be disposed of with household waste. Please recycle where facilities exist. Check with your local authorities or retailer for recycling advice.

OPERATION

INTENDED USE:

The blower & Vac is intended for residential use only. Use the blower outdoors to move or vacuum yard debris as needed.

ASSEMBLY AND OPERATION

ACTION	FIGURE
Blow mode	
Assembling the Blower/Vacuum Tube	See Fig. A & B1 & B2
Attaching the Extension Cord	See Fig. C1 & C2
Starting & Stopping	See Fig. D
Using the Blower	See Fig. E1 & E2
Adjusting the Blowing Speed	See Fig. F
Vacuuming	
Attaching the Leaf Collection Bag	See Fig. G1 & G2 & G3
Attaching the Extension Cord	See Fig. C1 & C2
Starting & Stopping	See Fig. D
Using the Vacuum	See Fig. H1 & H2
Emptying the Leaf Collection Bag	See Fig. I1 & I2 & I3
Removing Clogged Debris from the Impeller(no tool included)	See Fig. J1 & J2

STORAGE

Store the Blower/Vacuum and extension cord indoors, in a cool dry location, out of reach of children and animals.

TROUBLE SHOOTING

Problems	Possible Causes	Corrective Action
The Blower/Vac does not operate.	The Blower/Vacuum Tube is not attached to the Motor Housing.	Attach the Blower/ Vacuum Tube to the Motor Housing.
	Power cord is not connected to the power source.	Connect the power cord to a power source.
The Blower/Vac jammed or clogged.	Debris blocking in the Impeller	Remove clogged debris from the Impeller.
	Debris blocking in the Blower/ Vacuum Tube or the connection of the Leaf Collection Bag.	Remove clogged debris from the Blower /Vacuum Tube or the connection of the Leaf Collection Bag.

ENVIRONMENTAL PROTECTION



Waste electrical products must not be disposed of with household waste.

■ Please recycle where facilities exist.

Check with your local authorities or retailer for recycling advice.

PLUG REPLACEMENT (UK & IRELAND ONLY)

If you need to replace the fitted plug then follow the instructions below.

IMPORTANT

The wires in the mains lead are colored in accordance with the following code:

Blue = Neutral

Brown = Live

As the colors of the wires in the mains lead of this appliance may not correspond with the coloured markings identifying the terminals in your plug, proceed as follows. The wire which is coloured blue must be connected to the terminal which is marked with N. The wire which is coloured brown must be connected to the terminal which is marked with L.



WARNING! Never connect live or neutral wires to the earth terminal of the plug. Only fit an approved BS1363/A plug and the correct rated fuse.

NOTE: If a moulded plug is fitted and has to be removed take great care in disposing of the plug and severed cable, it must be destroyed to prevent engaging into a socket.

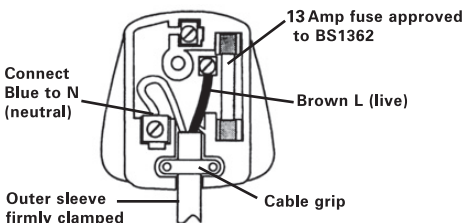

DECLARATION OF CONFORMITY

We,
POSITEC Germany GmbH
Konrad-Adenauer-Ufer 37
50668 Köln

Declare that the product,
Description **Electric Blower Vacuum**
Type **WG505E(5-designation of machinery, representative of Electric Blower Vacuum)**
Function **Blowing and picking up debris into a debris collector**

Complies with the following Directives,
2006/42/EC,
2004/108/EC,
2011/65/EU,
2000/14/EC amended by 2005/88/EC

2000/14/EC amended by 2005/88/EC:
- Conformity Assessment Procedure as per **Annex V**
- Measured Sound Power Level **106.7dB(A)**
- Declared Guaranteed Sound Power Level **110dB(A)**

Standards conform to

EN 60335-1	IEC 60335-2-100
EN 15503	EN ISO 3744
EN 62233	EN 55014-1
EN 55014-2	EN 61000-3-2
EN 61000-3-3	

The person authorized to compile the technical file,

Name: Russell Nicholson
Address: Positec Power Tools (Europe) Ltd, PO Box 152, Leeds, LS10 9DS, UK



Suzhou 2015/01/12
Allen Ding
Deputy Chief Engineer, Testing & Certification

-
- 1. HINTEN**

 - 2. EIN/AUS-SCHALTER**

 - 3. FREIGABETASTE**

 - 4. OBERES GEBLÄSEROHR**

 - 5. UNTERES GEBLÄSEROHR**

 - 6. AUFFANGBEHÄLTER**

 - 7. GEBLÄSEROHR**

 - 8. VARIABLE DREHZAHLREGELUNG DES GEBLÄSES**

 - 9. WÄHLHEBEL GEBLÄSE/SAUGER**

 - 10. SCHNELLVERSCHLUSS AUFFANGBEHÄLTER**

 - 11. MOTORGEHÄUSE**

 - 12. VERLÄNGERUNGSKABEL-HALTERUNG**
-

TECHNISCHE DATEN

Typ **WG505E(5-Bezeichnung der Maschine, Vertreter des elektrischen Laub- und Abfallsaugers)**

Nennspannung	220-240V~50/60Hz
Nennleistung	3000W
Leerlaufdrehzahl	15000/min
Luftgeschwindigkeit	10m ³ /min
Gebläsegeschwindigkeit	128-335Km/h
Mulchrate	16:1
Auffangbehälterkapazität	45L
Gewicht	4.1kg
Schutzisolation	

INFORMATIONEN ÜBER LÄRM

Gewichteter Schalldruck	L_{pA} : 94dB(A)
K_{pA} :	3dB(A)
Gewichtete Schalleistung	L_{wA} : 110dB(A)
	80dB(A)
Tragen Sie bei einem Schalldruck über einen Gehörschutz 	

15

INFORMATIONEN ÜBER VIBRATIONEN

Typischer gewichteter Vibrationswert	$a_h=3.2m/s^2$
Unsicherheit	$K=1.5m/s^2$

 **WARNUNG:** Der Vibrationsemissionswert während des tatsächlichen Gebrauchs des Elektrowerkzeugs kann vom angegebenen Wert abweichen, je nachdem, wie das Werkzeug gemäß folgender Beispiele und anderweitiger Verwendungsmöglichkeiten eingesetzt wird: Wie das Werkzeug verwendet wird und Materialien geschnitten oder angebohrt werden. Das Werkzeug ist in gutem Zustand und gut gepflegt Verwendung des richtigen Zubehörs für das Werkzeug und Gewährleistung seiner Schärfe und seines guten Zustands. Die Festigkeit der Handgriffe und ob Antivibrationszubehör verwendet wird. Und ob das verwendete Werkzeug dem Design und diesen Anweisungen entsprechend verwendet wird.

Wird dieses Werkzeug nicht angemessen gehandhabt, kann es ein Hand-Arm-Vibrationssyndrom erzeugen



WARNUNG: Um genau zu sein, sollte ein Abschätzung des Belastungsgrades aller Arbeitsabschnitte während tatsächlicher Verwendung berücksichtigt werden, z.B. die Zeiten, wenn das Werkzeug ausgeschaltet ist, und wenn es sich im Leerlauf befindet und eigentlich nicht eingesetzt wird. Auf diese Weise kann der Belastungsgrad während der gesamten Arbeitszeit wesentlich gemindert werden.

Minimieren Sie Ihr Risiko, dem Sie bei Vibrationen ausgesetzt sind.

Verwenden Sie **IMMER** scharfe Meissel, Bohrer und Sägeblätter.

Pflegen Sie dieses Werkzeug diesen Anweisungen entsprechend und achten Sie auf eine gute Einfettung (wo erforderlich).

Bei regelmäßiger Verwendung dieses Werkzeugs sollten Sie in Antivibrationszubehör investieren.

Vermeiden Sie den Einsatz von Werkzeugen bei Temperaturen von 10°C oder darunter.

Machen Sie einen Arbeitsplan, um die Verwendung von hochvibrierenden Werkzeugen auf mehrere Tage zu verteilen.

ZUBEHÖRTEILE

Auffangbehälter

1

Wir empfehlen Ihnen, sämtliche Zubehörteile beim selben Fachhändler zu beziehen, bei dem Sie auch Ihr Elektrowerkzeug gekauft haben. Verwenden Sie nur hochwertige Zubehörteile von namhaften Herstellern. Weitere Informationen finden Sie auf der Verpackung der Zubehörteile. Auch Ihr Fachhändler berät Sie gerne.

SICHERHEITSHINWEISE



WARNUNG Lesen Sie alle Sicherheitshinweise und

Anweisungen. Versäumnisse bei der Einhaltung der Sicherheitshinweise und Anweisungen können elektrischen Schlag, Brand und/oder schwere Verletzungen verursachen.

Bewahren Sie alle Sicherheitshinweise und Anweisungen für die Zukunft auf.

- Dieses Gerät ist nicht dafür bestimmt, durch Personen (einschließlich Kinder) mit eingeschränkten physischen, sensorischen oder geistigen Fähigkeiten oder mangels Erfahrung und/oder mangels Wissen benutzt zu werden, es sei denn, sie werden durch eine für ihre Sicherheit zuständige Person beaufsichtigt oder erhielten von ihr Anweisungen, wie das Gerät zu benutzen ist.
- Kinder sollten beaufsichtigt werden um sicherzustellen, dass sie nicht mit dem Ladegerät spielen.

Lassen Sie ein beschädigtes Netzkabel vom Hersteller, von einem Fachhändler oder von einer ähnlich qualifizierten Person austauschen, um eine Gefährdung zu vermeiden.



WARNUNG! Um Verletzungsgefahren zu minimieren, muss jeder Anwender des Gerätes die Bedienungsanleitung komplett gelesen und verstanden haben.

1) TRAINING

- a) Die Anweisungen aufmerksam durchlesen. Machen Sie sich mit den Bedienelementen und dem vorschriftsmäßigen Gebrauch des Rasenmähers vertraut.
- b) -Nationale Vorschriften können das Alter der Bedienperson möglicherweise beschränken.
- c) Niemals mähen, während sich Personen, insbesondere Kinder, oder Tiere in unmittelbarer Nähe aufhalten.
- d) Die Bedienperson bzw. der Benutzer ist für Unfälle oder Schäden an anderen Menschen oder deren Eigentum verantwortlich.

2) VORBEREITUNG

- a) Tragen Sie beim Mähen stets festes Schuhwerk und eine lange Hose. Den nicht barfuß oder mit offenen Sandalen benutzen.
- b) Tragen Sie keine lose Kleidung oder Schmuck, der in den Lufteinlass gezogen werden kann. Halten Sie langes Haar von den Lufteinlässen fern.
- c) Tragen Sie bei der Arbeit Schutzhandschuhe.
- d) Da bei der Arbeit viel Staub anfallen kann, sollten Sie grundsätzlich eine Staubschutzmaske tragen.
- e) Überprüfen Sie Netzkabel und Verlängerungskabel gründlich auf Beschädigungen und Verschleiß, bevor Sie mit dem Gerät arbeiten. Benutzen Sie das Gerät nicht mit beschädigten oder verschlissenen Netzkabeln.
- f) Arbeiten Sie niemals mit dem Gerät, wenn Schutzvorrichtungen oder Abschirmungen beschädigt sind. Benutzen Sie das Gerät niemals ohne angebrachte Sicherheitseinrichtungen, z. B. Auffangbeutel.
- g) -Verwenden Sie ausschließlich wetterfeste Verlängerungskabel mit Anschlussdose nach IEC 60320-2-3.
- h) Es wird empfohlen, einen Fehlerstromschutzschalter (FI-Schalter) mit einem Auslösestrom von maximal 30mA zu verwenden.
- i) Es dürfen nur Verlängerungskabel verwendet werden, die für einen Einsatz im Freien zugelassen und dementsprechend gekennzeichnet sind. Das Verlängerungskabel muss einen Leitungsquerschnitt von mindestens 1 mm² aufweisen.

3) BETRIEB



- a) Lassen Sie das Netzkabel grundsätzlich vom Gerät nach hinten weg verlaufen.
- b) Falls das Netzkabel im Betrieb beschädigt werden sollte, trennen Sie sofort die Stromversorgung. **BERÜHREN SIE DAS NETZKABEL NICHT, BEVOR SIE DIE STROMVERSORGUNG UNTERBROCHEN HABEN.**









- c) Tragen Sie das Gerät nicht am Kabel herum.
- d) Ziehen Sie den Stecker aus der Steckdose:
 - immer wenn Sie die Maschine verlassen
 - ehe Sie eine Blockierung beseitigen
 - vor Wartungs-, Reinigungs- oder sonstigen Arbeiten an der Maschine
 - falls der Rasenmäher plötzlich ungewöhnlich stark zu vibrieren beginnt (sofort prüfen).
- e) Nur bei Tageslicht oder gutem künstlichen Licht mähen.
- f) Beugen Sie sich nicht zu weit nach vorne, achten Sie immer auf ihr Gleichgewicht.
- g) Auf schrägen Flächen stets auf sicheren Tritt achten.
- h) Gehen Sie; rennen Sie niemals mit dem Gerät.
- i) Halten Sie sämtliche Lufteinlässe frei.
- j) Blasen Sie niemals Gegenstände in Richtung Zuschauer.

4) WARTUNG UND AUFBEWAHRUNG

- a) Den Festsitz aller Schrauben, Muttern und Bolzen sicherstellen, um zu gewährleisten, dass sich der Rasenmäher in einem betriebssicheren Zustand befindet.
- b) Überprüfen Sie den Auffangbehälter regelmäßig auch Verschleiß und sonstige Beschädigungen.
- c) Abgenutzte oder beschädigte Teile sicherheitshalber austauschen.
- d) Verwenden Sie ausschließlich Original-Ersatzteile und Originalzubehör.
- e) Lagern Sie das Gerät grundsätzlich an einem trockenen Ort.

SYMBOLE

	Bedienungsanleitung lesen.
	Tragen Sie eine Schutzbrille Tragen Sie einen Gehörschutz

	Schutzisolation
	Trennen Sie vor einer Wartung, oder wenn das Kabel beschädigt ist den Stecker von der Steckdose.
	Halten Sie einen Sicherheitsabstand zu Unbeteiligten ein.
	Warnung vor Gefahren
	Nicht bei Regen mähen oder den Mäher bei Regen im Freien lassen.
	Gebläsemodus
	Saugmodus
	Das Gebläserad dreht sich auch nach dem Ausschalten der Maschine weiter. Warten Sie, bis alle Maschinenkomponenten vollständig zum Stillstand gekommen sind, bevor Sie diese berühren.
	Elektroprodukte dürfen nicht mit dem normalen Haushaltsmüll entsorgt werden, sondern sollten nach Möglichkeit zu einer Recyclingstelle gebracht werden. Ihre zuständigen Behörden oder Ihr Fachhändler geben Ihnen hierzu gerne Auskunft.

BEDIENUNG

BESTIMMUNGSGEMÄSSER GEBRAUCH

Das Gebläse und der Sauger sind nur für den Hausgebrauch bestimmt. Verwenden Sie das Gebläse im Freien, um Gartenabfälle zu bewegen bzw. aufzusaugen.

MONTAGE UND BEDIENUNG

AKTION	ABBILDUNG
Gebläsemodus	
Gebläse-/Saugrohr anbringen	Siehe. A & B1 & B2
Montage des Verlängerungskabels	Siehe. C1 & C2
Ein- und ausschalten	Siehe. D
Gebläse verwenden	Siehe. E1 & E2
Einstellen der Gebläsedrehzahl	Siehe. F
Saugen	
Auffangbehälter anbringen	Siehe. G1 & G2 & G3
Montage des Verlängerungskabels	Siehe. C1 & C2
Ein- und ausschalten	Siehe. D
Sauger verwenden	Siehe. H1 & H2
Entleeren des Laubsammelbeutels	Siehe. I1 & I2 & I3
Angesammelte Verunreinigungen vom Impeller entfernen (kein Werkzeug enthalten)	Siehe. J1 & J2

19

AUFBEWAHRUNG

Lagern Sie das Sauggebläse und Verlängerungskabel in Innenräumen; wählen Sie dazu einen kühlen, trockenen Ort, der nicht von Kindern und Tieren erreicht werden kann.

PROBLEMBEHEBUNG

Problem	Mögliche Ursache	Abhilfemaßnahme
Das Gebläse/der Sauger funktioniert nicht.	Das Gebläse-/Saugrohr ist nicht am Motorgehäuse angebracht.	Schließen Sie das Gebläse-/Saugrohr an das Motorgehäuse an.
	Das Netzkabel ist nicht an eine Stromquelle angeschlossen.	Schließen Sie das Netzkabel an eine Stromquelle an.
The Blower/ Vac jammed or clogged.	Rückstände blockieren das Gebläserad	Entfernen Sie die Blockade vom Gebläserad.
	Rückstände blockieren das Gebläse-/Saugrohr oder den Anschluss des Laubsammelbeutels	Entfernen Sie die Blockaden vom Gebläse-/Saugrohr bzw. vom Anschluss des Laubsammelbeutels.

UMWELTSCHUTZ



Elektroprodukte dürfen nicht mit dem normalen Haushaltsmüll entsorgt

werden, sondern sollten nach Möglichkeit zu einer Recyclingstelle gebracht werden. Ihre zuständigen Behörden oder Ihr Fachhändler geben Ihnen hierzu gerne Auskunft.

KONFORMITÄTSERKLÄRUNG

Wir,
POSITEC Germany GmbH
Konrad-Adenauer-Ufer 37
50668 Köln

Erklären hiermit, dass unser Produkt Beschreibung **Elektrischer Laub- und Abfallsauger**
Typ **WG505E(5- Bezeichnung der Maschine, Vertreter des elektrischen Laub- und Abfallsaugers)**
Funktion **Aufsaugen oder Wegblasen von Schutt**

Den Bestimmungen der folgenden Richtlinien entspricht:

2006/42/EC

2004/108/EC

2011/65/EU

2000/14/EC geändert durch 2005/88/EC

2000/14/EC geändert durch 2005/88/EC:

- Konformitätsbewertungsverfahren nach

Annex V

- Gemessene Schalleistung **106,7dB(A)**

- Garantierte Schalleistung **110dB(A)**

Werte nach

EN 60335-1,

IEC 60335-2-100,

EN 15503,

EN ISO 3744,

EN 62233,

EN 55014-1,

EN 55014-2,

EN 61000-3-2,

EN 61000-3-3

Zur Kompilierung der technischen Datei ermächtigte Person

Name Russell Nicholson

Anschrift Positec Power Tools (Europe) Ltd, PO Box 152, Leeds, LS10 9DS, UK



Suzhou 2015/01/12

Allen Ding

Stellvertretender Chefindingenieur, Prüfung und Zertifizierung

-
- 1. POIGNÉE**

 - 2. INTERRUPTEUR DE MARCHÉ / ARRÉT**

 - 3. BOUTON DE DÉGAGEMENT**

 - 4. TUBE SUPÉRIEUR**

 - 5. TUBE INFÉRIEUR**

 - 6. SAC DE COLLECTE DES FEUILLES**

 - 7. TUBE DE SOUFLAGE**

 - 8. BOUTON DE VITESSE VARIABLE DE LA SOUFLANTE**

 - 9. LEVIER DE SÉLECTION SOUFLAGE / ASPIRATION**

 - 10. COLLIER DE DÉGAGEMENT RAPIDE DU SAC**

 - 11. LOGEMENT MOTEUR**

 - 12. SUPPORT DE LA RALLONGE**
-

CARACTERISTIQUES TECHNIQUES

Modèle **WG505E(5- désignation de machines, représentatives de souffleurs-aspireurs électriques)**

Tension nominale	220-240V~50/60Hz
Puissance nominale	3000W
Vitesse de régime à vide	15000/min
Capacité d'air	10m ³ /min
Vitesse de l'air	128-335Km/h
Rapport de mulch	16:1
Capacité du sac de recuperation	45L
Masse	4.1kg
Double isolation / Classe	 /II

INFORMATIONS RELATIVES AU BRUIT

Niveau de pression acoustique	L_{pA} : 94dB(A)
K_{pA} :	3dB(A)
Niveau de puissance acoustique	L_{wA} :110dB(A)
	80dB(A)
Porter des protections auditives lorsque la pression sonore est supérieure à	

INFORMATIONS RELATIVES AUX VIBRATIONS

Valeur de vibration mesurée	$a_n=3.2m/s^2$
Incertitude	$K=1.5m/s^2$

 **AVERTISSEMENT:** a valeur d'émission de vibrations pendant l'utilisation réelle de l'outil électrique peut différer de la valeur déclarée selon la façon dont l'outil est utilisé, selon les exemples suivants et d'autres variations sur la façon dont l'outil est utilisé:
Comment l'outil est utilisé et quels matériaux sont coupés ou percés.
L'outil est en bon état et bien entretenu.
L'utilisation du bon accessoire pour l'outil et l'assurance qu'il est affûté et en bon état.
Le serrage du grip sur les poignées et le cas échéant les accessoires anti-vibrations utilisés.
Et l'outil est utilisé comme prévu dans sa conception et dans les présentes instructions.

Cet outil peut causer un syndrome de vibration du bras et de la main s'il n'est pas correctement géré



AVERTISSEMENT: Pour être précise, une évaluation du niveau d'exposition en conditions réelles d'utilisation doit également tenir compte de toutes les parties du cycle d'utilisation telles que les moments où l'outil est éteint, et ceux où il fonctionne au ralenti mais ne réalise pas réellement de tâche. Ceci peut réduire de façon significative le niveau d'exposition et la période de fonctionnement totale.

Aider à minimiser le risque d'exposition aux vibrations.

Utilisez TOUJOURS des ciseaux, des forets et des lames affûtés

Entretenez cet outil en accord avec les présentes instructions et maintenez-le lubrifié (si approprié)

Si l'outil doit être utilisé régulièrement, alors investissez dans des accessoires anti-vibrations.

Évitez d'utiliser des outils à des températures de 10°C ou moins

Planifiez votre travail pour étaler toute utilisation d'outil à fortes vibrations sur plusieurs jours.

ACCESSOIRES

Sac de collecte des feuilles

1

Nous recommandons d'acheter tous les accessoires dans le magasin d'acquisition de la machine. Il est impératif d'utiliser des accessoires de bonne qualité et de marque connue et de choisir l'accessoire correct recommandé dans ce manuel. Pour plus d'informations, se référer à l'emballage des accessoires. Le personnel du magasin est également là pour vous conseiller.

MESURES DE SECURITE



AVERTISSEMENT: Lire tous les avertissements de sécurité et

toutes les instructions. Ne pas suivre les avertissements et instructions peut donner lieu à un choc électrique, un incendie et/ou une blessure sérieuse.

Conserver tous les avertissements et toutes les instructions pour pouvoir s'y reporter ultérieurement.

- Cet appareil n'est pas destiné à être utilisé par des personnes (y compris les enfants) dont les aptitudes physiques, sensorielles ou mentales sont réduites, ou qui manquent d'expérience et de connaissance, à moins qu'elles ne se soient supervisées ou qu'elles n'aient reçus des instructions concernant l'utilisation de l'appareil auprès d'une personne responsable de leur sécurité.
- Surveillez les enfants afin de vous assurer qu'ils ne jouent pas avec l'appareil.

Si le cordon d'alimentation est endommagé, il doit être remplacé par le fabricant, un technicien du S.A.V ou toute autre personne qualifiée afin d'éviter tout danger.



AVERTISSEMENT! Pour réduire le risque de blessure, l'utilisateur doit lire et comprendre le manuel d'instructions.

1) INSTRUCTIONS

- a) Lire attentivement les instructions, afin de connaître l'utilisation appropriée pour l'appareil
- b) Les règlements locaux peuvent limiter l'âge de l'utilisateur.
- c) Ne pas tondre à proximité des gens, particulièrement des enfants, ou des animaux.
- d) L'utilisateur est responsable des accidents ou dégradations causés à d'autres personnes ou à leur propriété.

2) PREPARATION

- a) Porter toujours des chaussures de sécurité et des pantalons longs. Ne pas utiliser a pieds nus ou avec des chaussures ouvertes.

- b) Ne portez pas de vêtements amples ni de bijoux qui pourraient être aspirés dans l'entrée d'air. Maintenez les cheveux longs à l'écart des entrées d'air.
- c) Portez des lunettes de protection pendant l'utilisation
- d) Pour éviter l'irritation due à la poussière, le port d'un masque sur le visage est conseillé
- e) Avant utilisation, vérifiez le cordon d'alimentation et le prolongateur pour les dégâts éventuels et le vieillissement. N'utilisez pas l'appareil si le cordon est endommagé ou usé.
- f) N'utilisez jamais l'appareil si des gardes, des protections, ou des dispositifs de sécurité sont défectueux, par exemple le collecteur de débris.
- g) N'utilisez que des cordons prolongateurs étanches avec un coupleur conforme à l'IEC 60320-2-3.
- h) Il est recommandé d'alimenter les appareils électriques via un dispositif différentiel résiduel (DDR) avec un courant de déclenchement d'au plus 30mA.
- i) Si une rallonge est utilisée, s'assurer qu'elle est prévue à cet effet et homologuée pour l'extérieur. La taille recommandée est supérieure à 1 mm².

3) FONCTIONNEMENT

- a) Dirigez toujours le cordon vers l'arrière de l'appareil.
- b) Si un cordon vient à être endommagé pendant l'utilisation, débranchez immédiatement le cordon d'alimentation du secteur. **NETOUCHEZ PAS AU CORDON AVANT DE L'AVOIR DÉBRANCHÉ DU SECTEUR.**
- c) Ne portez pas l'appareil par son cordon.
- d) Retirer la prise:
 - Lorsque vous quittez la machine;
 - Avant de dégager un encombrement;
 - Avant la vérification, le nettoyage ou tout autre entretien sur l'appareil;
 - Si l'appareil commence à vibrer anormalement (contrôler immédiatement).
- e) Tondre uniquement de jour ou avec une bonne lumière artificielle.
- f) Ne travaillez pas en extension et gardez à

tout moment l'équilibre.







- g) Ne pas utiliser a tondeuse pieds nus ou avec des chaussures ouvertes.
- h) Marchez, ne courez jamais.
- i) Tenez les entrées d'air de refroidissement dégagées de tout débris.
- j) Ne soufflez jamais des débris en direction des observateurs.

4) ENTRETIEN

- a) Afin d'utiliser la machine en toute sécurité garder tous les écrous, boulons, et les vis serrés
- b) Vérifiez régulièrement le collecteur de débris pour des traces d'usure ou de détérioration.
- c) Par sécurité, remplacer toutes parties usées ou endommagées
- d) Utilisez uniquement des pièce de rechange et des accessoires d'origine
- e) Stockez l'appareil uniquement dans un lieu sec.

SYMBOLS

	Lire attentivement la notice et la conserver
	Porter une protection pour les yeux
	Double isolation
	Débrancher la prise pour ajuster: Enlevez la prise du secteur avant tout nettoyage ou maintenance
	Tenez vous à bonne distance

	Avertissement de danger
	Ne pas utiliser sous la pluie et ne pas laisser la machine dehors lorsqu'il pleut.
	Mode soufflage
	Mode aspiration
	La turbine continue à tourner après avoir éteint la machine. Attendre jusqu'à ce que tous les composants de la machine soient arrêtés avant de les toucher.
	Les déchets d'équipements électriques et électroniques ne doivent pas être déposés avec les ordures ménagères. Ils sont collectés pour être recyclés dans des centres spécialisés. Consultez les autorités locales ou votre revendeur pour obtenir des renseignements sur l'organisation de la collecte.

FONCTIONNEMENT

UTILISATION CONFORME

Le souffleur-aspirateur est destiné à un usage uniquement résidentiel. Utilisez le souffleur à l'extérieur pour déplacer ou aspirer des débris végétaux si nécessaire.

ASSEMBLAGE ET FONCTIONNEMENT

ACTION	FIGURE
Mode soufflage	
Assemblage du tuyau de soufflage / aspiration	Voir A & B1 & B2
Fixation de la rallonge	Voir C1 & C2
Marche / Arrêt	Voir D
Utilisation du souffleur	Voir E1 & E2
Réglage de la vitesse de soufflage	Voir F
Aspiration	
Fixation du sac de collecte de feuilles	Voir G1 & G2 & G3
Fixation de la rallonge	Voir C1 & C2
Marche / Arrêt	Voir D
Utilisation de l'aspirateur	Voir H1 & H2
Vidage du sac de collecte de feuilles	Voir I1 & I2 & I3
Enlever les débris qui bouchent la turbine(outils non inclus)	Voir J1 & J2

RANGEMENT

Rangez le souffleur/aspirateur et les cordons prolongateurs à l'intérieur, dans un endroit frais et sec, hors de portée des enfants et des animaux.

RESOLUTION DES PROBLEMES

Problème	Cause possible	Action corrective
Le souffleur / aspirateur ne fonctionne pas.	Le tuyau de soufflage / aspiration n'est pas fixé au logement du moteur.	Fixer le tuyau de soufflage / aspiration au logement du moteur.
	Le cordon d'alimentation n'est pas branché à la source d'alimentation.	Brancher le cordon d'alimentation à une source d'alimentation.
Le souffleur / aspirateur est bloqué ou bouché.	Des débris bloquent la turbine.	Retirer les débris qui bouchent la turbine.
	Des débris bloquent le tuyau de soufflage / aspiration ou le raccordement du sac de collecte des feuilles.	Retirer les débris qui bouchent le tuyau de soufflage / aspiration ou le raccordement du sac de collecte des feuilles.

PROTECTION DE L'ENVIRONNEMENT



Les déchets d'équipements électriques et électroniques ne doivent pas être déposés avec les ordures ménagères. Ils sont collectés pour être recyclés dans des centres spécialisés. Consultez les autorités locales ou votre revendeur pour obtenir des renseignements sur l'organisation de la collecte.

DECLARATION DE CONFORMITE

Nous,
POSITEC Germany GmbH
Konrad-Adenauer-Ufer 37
50668 Köln

Déclarons ce produit,
Description **Souffleur-aspirateur électrique**
Modèle **WG505E(5- désignation de machines représentatives de souffleurs-aspirateurs électriques)**
Fonction **Soufflage et ramassage de débris dans un collecteur de débris**

Est conforme aux directives suivantes :

2006/42/EC
2004/108/EC
2011/65/EU
2000/14/EC amendée par 2005/88/EC

2000/14/EC amendée par 2005/88/EC.

- Directive européenne machine **Annex V**
- Directive européenne sur les basses tensions
106,7dB(A)
- Directive européenne sur la comptabilité électromagnétique **110dB(A)**

27

Et conforme aux normes

EN 60335-1	IEC 60335-2-100
EN 15503	EN ISO 3744
EN 62233	EN 55014-1
EN 55014-2	EN 61000-3-2
EN 61000-3-3	

La personne autorisée à compiler le dossier technique,

Nom Russell Nicholson
Adresse Positec Power Tools (Europe) Ltd, PO Box 152, Leeds, LS10 9DS, UK



Suzhou 2015/01/12
Allen Ding
Ingénieur en chef adjoint, Essais & Certification

-
- 1. IMPUGNATURA**

 - 2. INTERRUTTORE D'ACCENSIONE/SPEGNIMENTO**

 - 3. PULSANTE DI RILASCIO**

 - 4. TUBO SOFFIANTE SUPERIORE**

 - 5. TUBO SOFFIANTE INFERIORE**

 - 6. SACCA PER LA RACCOLTA DELLE FOGLIE**

 - 7. TUBO ASPIRATORE**

 - 8. MANOPOLA VELOCITÀ SOFFIANTE VARIABILE**

 - 9. LEVA SELETTORE SOFFIANTE/ASPIRATORE**

 - 10. COLLARE DELLA SACCA A SGANCIO RAPIDO**

 - 11. ALLOGGIAMENTO MOTORE**

 - 12. SUPPORTO DEL CAVO DI PROLUNGA**
-

SPECIFICHE TECNICHE

Codice **WG505E(5- designazione del macchinario, rappresentante il soffiatore/ aspiratore elettrico)**

Tensione nominale	220-240V~50/60Hz
Potenza nominale	3000W
Velocità a Vuoto nominale	15000/min
Volume di aria	10m ³ /min
Velocità dell'aria	128-335Km/h
Rapporto di frantumazione	16:1
Capacità sacco di raccolta	45L
Peso	4.1kg
Classe protezione	 /II

RUMORE E DATI TECNICI

Rumorosità pesata	L_{pA} : 94dB(A)
K_{pA} :	3dB(A)
Potenza acustica pesata	L_{wA} : 110dB(A)
Indossare protezione per le orecchie quando la pressione acustica è superiore a	80dB(A)



INFORMAZIONI SULLA VIBRAZIONE

La vibrazione ponderata tipica è di	$a_n=3.2m/s^2$
Incertezza	$K=1.5m/s^2$

 **AVVERTENZA:** Il valore delle vibrazioni emesse durante il reale utilizzo dello strumento possono differire dal valore dichiarato in base ai modi con cui viene usato lo strumento, ai seguenti esempi e ad altre variabili:

Come viene usato l'apparecchio e i materiali tagliati o forati.

Le condizioni e la buona manutenzione dello strumento

L'uso dell'accessorio corretto per il taglio e la sua affilatura, nonché le sue buone condizioni.

La stretta sull'impugnatura e l'eventuale utilizzo di accessori antivibrazione.

L'adeguatezza dell'utilizzo dell'utensile rispetto a quanto previsto.

Un unico apparecchio per soffiare e aspirare foglie e per preparare il compost

Questo strumento potrebbe causare la sindrome della vibrazione dell'avambraccio se il suo utilizzo non viene gestito correttamente



AVVERTENZA: Per essere precisi, una stima del livello di esposizione nelle attuali condizioni di utilizzo dovrebbe anche tenere conto di tutte le parti del ciclo operativo, come le volte in cui lo strumento viene spento e il tempo in cui viene lasciato girare a vuoto senza realmente fare il suo lavoro. Questo potrebbe ridurre significativamente il livello di esposizione sul periodo di lavoro totale.

Un aiuto a minimizzare il proprio rischio di esposizione alle vibrazioni.

Usare sempre scalpelli, trapani e lame affilati.

Conservare questo strumento sempre in conformità a queste istruzioni e mantenerlo ben lubrificato (dove appropriato).

Se lo strumento deve essere usato regolarmente, investire in accessori antivibrazione.

Evitare l'utilizzo dello strumento a temperature di 10°C o inferiori

Pianificare il programma di lavoro in modo da suddividere i lavori che implicano le maggiori vibrazioni nell'arco di più giorni.

ACCESSORI

Sacca per la raccolta delle foglie

1

Si raccomanda di acquistare tutti gli accessori nello stesso negozio in cui è stato acquistato l'attrezzo. Usare accessori di buona qualità e di marca sconosciuta. Fare riferimento alla confezione dell'accessorio per altri dettagli. Il personale del negozio può aiutarvi e consigliarvi.

ISTRUZIONI DI SICUREZZA



ATTENZIONE! È assolutamente necessario leggere attentamente tutte le istruzioni. Eventuali errori nell'adempiimento delle istruzioni qui di seguito riportate potranno causare scosse elettriche, incendi e/o lesioni gravi.

Conservare tutti gli avvisi e le istruzioni per poterle consultare quando necessario.

- Questo apparecchio non è destinato all'uso da parte di persone (inclusi i bambini) con capacità fisiche, sensoriali o mentali ridotte, oppure con mancanza di esperienza e conoscenza, a meno che non agiscano sotto supervisione o abbiano ricevuto istruzioni sull'utilizzo dell'apparecchio da parte di una persona responsabile della loro sicurezza.
- I bambini devono essere supervisionati per garantire che non giochino con l'apparecchio.

Se il cavo di alimentazione è danneggiato, deve essere sostituito dal produttore, dal centro servizi o da personale qualificato in modo da evitare rischi.



AVVERTENZA! Per ridurre il rischio di lesioni, l'utente deve leggere con attenzione il presente manuale.

1) ADDESTRAMENTO

- Leggere con attenzione le istruzioni. Acquisire familiarità con i comandi e il corretto funzionamento dell'apparecchio.
- L'età minima di utilizzo dello stesso può variare a seconda delle diverse normative locali.
- Non usare il tosaerba in presenza di altre persone, in particolar modo di bambini o di animali domestici.
- L'operatore o l'utilizzatore è responsabile d'incidenti o pericoli che potrebbero interessare altre persone o le rispettive proprietà.

2) OPERAZIONI PRELIMINARI

- Durante il lavoro, indossare sempre calzature robuste e pantaloni lunghi. Non

utilizzare l'apparecchio scalzi o indossando sandali aperti.

- Non indossare indumenti ampi o monili che possono essere aspirati nella presa d'aria. Se si hanno i capelli lunghi, tenersi a distanza dalle prese di aspirazione dell'aria.
- Durante l'uso usare occhiali protettivi
- Per evitare irritazione da polvere si consiglia di indossare una mascherina sul viso
- Prima dell'uso, controllare il cavo di alimentazione e la prolunga per verificare l'eventuale presenza di danni e di invecchiamento. Non usare l'apparecchiatura se il cavo è danneggiato o presenta segni di usura.
- Non utilizzare mai l'apparecchiatura con protezioni o schermi difettosi, o in mancanza di dispositivi di sicurezza, quali ad esempio raccoglitori di detriti.
- Usare solo una prolunga stagna con un adattatore conforme a IEC 60320-2-3.
- Usare il tosaerba solo quando è presente sul circuito un Dispositivo di Corrente Residua (RCD) con corrente di intervento non superiore ai 30mA.
- Assicurarsi di utilizzare un cavo prolunga per esterno e contrassegnato come tale. Si raccomandano prolunghe di spessore non inferiore a 1 mm².

3) FUNZIONAMENTO

- Il cavo deve sempre trovarsi dietro l'apparecchiatura e distante da essa.
- Se un cavo di alimentazione si danneggia con l'uso, staccare immediatamente il cavo di alimentazione dall'alimentazione. **NON TOCCARE IL CAVO DI ALIMENTAZIONE PRIMA DI STACCARLO DALLA RETE ELETTRICA.**
- Non trascinare l'apparecchiatura usando il cavo.
- Togliere la spina dalla presa di corrente:
 - Ogniqualvolta ci si allontani dalla macchina;
 - Prima di rimuovere un'eventuale ostruzione;
 - Prima di ispezionare, pulire o lavorare sull'apparecchio;





- Qualora l'attrezzo inizi a vibrare in maniera anomala (verificare immediatamente).
- e) Usare il tosaerba solo nelle ore diurne o in buone condizioni di luce artificiale.
- f) Non sporgersi e non assumere posizioni che costringono a rimanere sempre in equilibrio.
- g) Sui terreni in pendenza, è necessario mantenere sempre la stabilità.
- h) Camminare, non spostarsi mai correndo.
- i) Mantenere pulite da detriti le aperture di ventilazione.
- j) Non soffiare ma i detriti verso eventuali passanti.

4) MANUTENZIONE E CONSERVAZIONE

- a) Ai fini della sicurezza delle operazioni, accertarsi che tutti i dadi, i bulloni e le viti dell'apparecchio siano saldamente avvitati.
- b) Controllare di frequente il raccoglitore di detriti per verificarne l'usura o il deterioramento.
- c) Per maggiore sicurezza, sostituire le parti usurate o danneggiate.
- d) Usare solo parti di ricambio e accessori originali
- e) Conservare l'apparecchiatura in un luogo asciutto.

	Tenere gli astanti a distanza di sicurezza.
	Avvertimento di rischio
	Evitare di utilizzare il tosaerba sotto la pioggia o di lasciarlo esposto alle intemperie.
	Modalità di soffiaggio
	Modalità di aspirazione
	La girante continua a ruotare dopo lo spegnimento della macchina. Attendere che tutti i componenti si siano arrestati completamente prima di toccarli.
	I prodotti elettrici non possono essere gettati tra i rifiuti domestici. L'apparecchio da rottamare deve essere portato al centro di riciclaggio per un corretto trattamento. Controllare con le autorità locali o con il rivenditore per localizzare il centro di riciclaggio più vicino.

SIMBOLI

	Leggere le istruzioni
	Indossare protezione per gli occhi.
	Doppio isolamento
	SPEGNERE: togliere la spina dalla presa di alimentazione prima di effettuare la pulizia o la manutenzione

Un unico apparecchio per soffiare e aspirare foglie e per preparare il compost

FUNZIONAMENTO

USO CONFORME ALLE NORME

Il soffiatore e aspiratore è destinato solo per uso residenziale. Utilizzare il soffiatore all'aperto per spostare o aspirare detriti di cantiere, se necessario.

MONTAGGIO E FUNZIONAMENTO

AZIONE	FIGURA
Modalità di soffiaggio	
Assemblaggio del tubo aspiratore/soffiatore	Vedi Fig. A & B1 & B2
Fissaggio del cavo di prolunga	Vedi Fig. C1 & C2
Avviamento ed arresto	Vedi Fig. D
Uso del soffiatore	Vedi Fig. E1 & E2
Regolazione della velocità di soffiaggio	Vedi Fig. F
Aspirazione	
Fissaggio della sacca per la raccolta delle foglie	Vedi Fig. G1 & G2 & G3
Fissaggio del cavo di prolunga	Vedi Fig. C1 & C2
Avviamento ed arresto	Vedi Fig. D
Uso dell'aspiratore	Vedi Fig. H1 & H2
Svuotamento della sacca di raccolta delle foglie	Vedi Fig. I1 & I2 & I3
Togliere detriti inceppati dalla ventola (nessun utensile incluso)	Vedi Fig. J1 & J2

33

IMMAGAZZINAMENTO

Conservare l'aspiratore/soffiatore e i cavi all'interno, in un luogo asciutto, e distante dalla portata di bambini e animali.

SOLUZIONE DI PROBLEMI

problema	Causa possibile	Azione correttiva
Il soffiatore/ aspiratore non funziona.	Il tubo del soffiatore/aspiratore non è collegato all'alloggiamento del motore.	Fissare il tubo del soffiatore/aspiratore all'alloggiamento del motore.
	Il cavo di alimentazione non è collegato alla corrente elettrica.	Collegare il cavo di alimentazione a una rete elettrica.
Il soffiatore/ aspiratore è inceppato/ ostruito.	Presenza di detriti che bloccano la girante	Rimuovere i detriti bloccati dalla girante
	Presenza di detriti che bloccano il tubo del soffiatore/aspiratore o il collegamento della sacca di raccolta delle foglie	Rimuovere i detriti bloccati dal tubo del soffiatore/aspiratore o dal collegamento della sacca di raccolta delle foglie.

**Un unico apparecchio per soffiare e aspirare
foglie e per preparare il compost**

I

TUTELA AMBIENTALE



I prodotti elettrici non possono essere gettati tra i rifiuti domestici.

■ L'apparecchio da rottamare deve essere portato al centro di riciclaggio per un corretto trattamento. Controllare con le autorità locali o con il rivenditore per localizzare il centro di riciclaggio più vicino.

DICHIARAZIONE DI CONFORMITÀ

Noi,
POSITEC Germany GmbH
Konrad-Adenauer-Ufer 37
50668 Köln

Dichiara che l'apparecchio „
Descrizione **Soffiatore/aspiratore elettrico**
Codice **WG505E(5- designazione del macchinario, rappresentante il soffiatore/aspiratore elettrico)**
Funzione **Soffiaggio e raccolta di detriti in un sistema di raccolta dei detriti**

È conforme alle seguenti direttive,
2006/42/EC
2004/108/EC
2011/65/EU
2000/14/EC modificata dalla 2005/88/EC

2000/14/EC modificata dalla 2005/88/EC
- Procedura di conformità come da **Annex V**
- Potenza acustica pesata **106,7dB(A)**
- Massima potenza di rumore garantita **110dB(A)**

Conforme a,
EN 60335-1, IEC 60335-2-100,
EN 15503, EN ISO 3744,
EN 62233, EN 55014-1,
EN 55014-2, EN 61000-3-2,
EN 61000-3-3

Il responsabile autorizzato alla compilazione della documentazione tecnica,
Nome Russell Nicholson
Indirizzo Positec Power Tools (Europe) Ltd, PO Box 152, Leeds, LS10 9DS, UK



Suzhou 2015/01/12
Allen Ding
Vice capo ingegnere, testing e certificazione

Un unico apparecchio per soffiare e aspirare foglie e per preparare il compost

-
- 1. ASA**

 - 2. INTERRUPTOR DE ENCENDIDO / APAGADO**

 - 3. BOTÓN DE LIBERACIÓN**

 - 4. TUBO SOPLADOR SUPERIOR**

 - 5. TUBO SOPLADOR INFERIOR**

 - 6. SACO DE RECOLECCIÓN DE HOJAS**

 - 7. TUBO DE SOPLADO**

 - 8. MANDO DE VELOCIDAD VARIABLE DEL SOPLADOR**

 - 9. PALANCA SELECTORA DE LOS MODOS DE SOPLADO/ASPIRACIÓN**

 - 10. COLLAR DE LIBERACIÓN RÁPIDA DE LA BOLSA**

 - 11. CUBIERTA DEL MOTOR**

 - 12. SOPORTE DEL CABLE ALARGADOR**
-

CARACTERÍSTICAS TÉCNICAS

Modelo **WG505E(5-** denominación de la máquina, representa un soplador aspirador eléctrico)

Tensión nominal	220-240V~50/60Hz
Potencia nominal	3000W
Velocidad sin carga nominal	15000/min
Capacidad de aire	10m ³ /min
Velocidad de aire	128-335Km/h
Tasa o densidad del triturado	16:1
Capacidad de la bolsa de recolección	45L
Peso	4.1kg
Doble aislamiento	

INFORMACIÓN DE RUIDO

Nivel de presión acústica de ponderación A	L_{pA} : 94dB(A)
K_{pA} :	3dB(A)
Nivel de potencia acústica de ponderación A	L_{wA} : 110dB(A)
	80dB(A)

Úsele protección auditiva cuando la presión acústica sea mayor a



INFORMACIÓN DE VIBRACIÓN

Nivel de vibración	$a_h=3.2m/s^2$
Incertidumbre	$K=1.5m/s^2$

 **ADVERTENCIA:** El valor de emisión de vibraciones durante el uso de la herramienta podría diferir del valor declarado dependiendo de la forma en que se use la herramienta según los ejemplos siguientes, y otras variaciones sobre el uso de la herramienta:

Cómo se utiliza la herramienta y se cortan o perforan los materiales.

Si la herramienta se encuentra en buenas condiciones de mantenimiento.

Si se utiliza el accesorio correcto para la herramienta y se garantiza que está afilado y en buenas condiciones.

Si se agarran las asas firmemente y se utilizan accesorios antivibración.

Y si la herramienta se utiliza según su diseño y estas instrucciones.

Esta herramienta podría causar síndrome de vibración del brazo y la mano si no se utiliza correctamente.



ADVERTENCIA: Para conseguir una mayor precisión, debe tenerse en cuenta una estimación del nivel de exposición en condiciones reales de todas las partes del ciclo de uso, como los tiempos durante los que la herramienta está apagado o cuando esta en funcionamiento pero no está realizando ningún trabajo. Ello podría reducir notablemente el nivel de exposición sobre el periodo de carga total.

Ayuda a minimizar el riesgo de exposición a la vibración.

Utilice SIEMPRE cinceles, brocas y cuchillas afiladas.

Mantenga esta herramienta de acuerdo con estas instrucciones y bien lubricada (si es necesario).

Si la herramienta se utiliza regularmente, invierta en accesorios antivibración.

Evite el uso de herramientas a temperaturas de 10°C o menos.

Planifique su programa de trabajo para distribuir el uso de la herramienta a lo largo de varios días.

ACCESORIOS

Saco de recolección de hojas

1

Recomendamos que adquiera todos sus accesorios en el mismo comercio donde compró la herramienta. Utilice accesorios de buena calidad y de marca reconocida. Elija los accesorios de acuerdo con el trabajo que pretende realizar. Consulte los estuches de los accesorios para más detalles. El personal del comercio también puede ayudar y aconsejar.

37

INSTRUCCIONES DE SEGURIDAD



ADVERTENCIA: Leer todas las instrucciones. Si no se respetan las instrucciones, existe un riesgo de descargas eléctricas, de incendio y/o de graves heridas.

Conserve todas las advertencias e instrucciones para futuras consultas.

- Este aparato no ha sido diseñado para su uso por personas (incluyendo niños) con capacidades físicas, sensoriales o mentales reducidas, o falta de experiencia y conocimientos, a menos que lo hagan bajo la supervisión o instrucción de una persona responsable de su seguridad.

- Los niños deberán ser vigilados para asegurar que no jueguen con el aparato. Si el cable de alimentación está dañado, debe ser reemplazado por el fabricante, su service autorizado o personas calificadas, a fin de evitar riesgos.



ADVERTENCIA! Para reducir el riesgo de lesión, el usuario deberá leer y comprender el manual de instrucciones.

1) FAMILIARIZACIÓN

- Lea cuidadosamente las instrucciones. Familiarícese con los controles y el uso apropiado de la herramienta.
- Las regulaciones locales pueden restringir la edad del operador.
- Nunca corte el césped mientras otras personas, especialmente niños, o animales domésticos se encuentran en las proximidades.
- El operador o usuario es responsable por los accidentes o peligros que ocurren a las personas o a su propiedad.

2) PREPARACIÓN

- Siempre use calzado resistente y pantalones largos cuando efectúe el corte de césped. No utilice la herramienta cuando esté descalzo o use sandalias.
- No vista ropas sueltas o joyería que pueda quedar atascada en la toma de aire. Si tiene el pelo largo, mantenga la cabeza

alejada de las tomas de aire.

- Vista gafas protectoras durante el uso del aparato.
- Para evitar irritación por el polvo, se recomienda el uso de una máscara protectora.
- Antes del uso, compruebe que no existen señales visibles de deterioro en el cable prolongador y de alimentación. No utilice el aparato si el cable está dañado o deteriorado.
- No utilice el aparato si las protecciones o blindajes están defectuosos, o si no ha colocado los dispositivos de seguridad, como el colector de residuos, en su lugar.
- Utilice únicamente un cable prolongador de exterior con un acoplador según la norma IEC 60320-2-3.
- Utilice esta Soplador únicamente cuando tenga conectado al circuito un Dispositivo de Corriente Residual (RCD) con corriente de disparo máxima de 30mA.
- Si utiliza un cable de prolongación, cerciórese de que sea para uso al aire libre e identificado como tal. El tamaño recomendado del cable de prolongación es no menor a 1 mm².

3) FUNCIONAMIENTO

- Dirija el cable hacia la parte trasera del aparato.
- Si el cable resulta dañado durante el uso, desconecte el cable de alimentación de la toma inmediatamente. **NOTOQUE EL CABLE ANTES DE DESCONECTAR LA ALIMENTACIÓN.**
- No transporte el aparato por el cable.
- Desenchufe la herramienta:
 - Cuando deje de usarla;
 - Antes de extraer una obstrucción;
 - Antes de revisarla, limpiarla o de trabajar en ella;
 - Si comienza a vibrar en forma anormal
- Trabaje únicamente de día o con buena luz artificial.
- No fuerce su posición y mantenga el equilibrio en todo momento.
- Asegúrese de no perder el equilibrio en las pendientes.
- Camine, no corra.

- i) Mantenga las entradas de aire libres de residuos.
- j) No sople los residuos en dirección a otras personas.

4) MANTENIMIENTO Y ALMACENAMIENTO

- a) Mantenga tuercas, pernos y tornillos ajustados para cerciorarse de que la herramienta está en condiciones seguras de trabajo.
- b) Compruebe el colector de residuos con frecuencia para ver si se ha desgastado o deteriorado.
- c) Para su seguridad, reemplace las piezas gastadas o dañadas.
- d) Utilice sólo repuestos y accesorios originales.
- e) Almacene el aparato en un lugar seco.

SÍMBOLOS

	Lea el manual
	Utilice protección auditiva Utilice protección ocular
	Doble aislamiento
	APAGADO: Desconecte la toma de corriente antes de realizar la limpieza o mantenimiento.
	Mantenga alejados a los visitantes.

	Advertencia de peligro
	No trabaje bajo la lluvia ni deje la trituradora expuesta a la intemperie.
	Modo de soplado
	Modo de aspiración
	El impulsor continúa girando después de apagar la máquina. Antes de tocar los componentes de la máquina, espere a que se hayan detenido completamente.
	Los residuos de equipamientos eléctricos y electrónicos no deben depositarse con las basuras domésticas. Se recogen para reciclarse en centros especializados. Consulte las autoridades locales o su distribuidor para obtener información sobre la organización de la recogida.

FUNCIONAMIENTO

UTILIZACIÓN REGLAMENTARIA

El soplador aspirador está diseñado exclusivamente para el uso doméstico. El soplador puede utilizarse al aire libre para desplazar o aspirar los residuos depositados sobre el suelo.

MONTAJE Y FUNCIONAMIENTO

ACCIÓN	FIGURA
Modo de soplado	
Montaje de tubo de soplado/aspiración	Véase la Fig. A & B1 & B2
Montaje del cable alargador	Véase la Fig. C1 & C2
Encendido y apagado	Véase la Fig. D
Uso del soplador	Véase la Fig. E1 & E2
Ajuste de la velocidad de soplado	Véase la Fig. F
Aspiración	
Colocar el saco de recolección de hojas	Véase la Fig. G1 & G2 & G3
Montaje del cable alargador	Véase la Fig. C1 & C2
Encendido y apagado	Véase la Fig. D
Uso del aspirador	Véase la Fig. H1 & H2
Vaciado de la bolsa de recolección de hojas	Véase la Fig. I1 & I2 & I3
Extraer residuos atascados del impulsor (herramienta no incluida)	Véase la Fig. J1 & J2

ALMACENAMIENTO

Almacene el soplador/aspirador en un lugar interior, fresco y seco, alejado del alcance de niños y animales.

SOLUCIÓN DE PROBLEMAS

Problema	Causa posible	Acción correctiva
El soplador/aspirador no funciona.	El tubo de soplado/aspiración no está montado en la carcasa del motor.	Monte el tubo de soplado/aspiración en la carcasa del motor.
	El cable de alimentación no está conectado a la fuente de alimentación.	Conecte el cable de alimentación a la fuente de alimentación.
El soplador/aspirador no funciona.	El impulsor está obstruido por la suciedad	Retire la suciedad que obstruye el impulsor.
	El tubo de soplado/aspiración o la bolsa de recolección de hojas están obstruidos por la suciedad	Retire la suciedad que obstruye el tubo de soplado/aspiración o la conexión de la bolsa de recolección de hojas.

PROTECCION AMBIENTAL



Los residuos de equipamientos eléctricos y electrónicos no deben depositarse con las basuras domésticas.

Se recogen para reciclarse en centros especializados. Consulte las autoridades locales o su revendedor para obtener informaciones sobre la organización de la recogida.

DECLARACIÓN DE CONFORMIDAD

Los que reciben,
POSITEC Germany GmbH
Konrad-Adenauer-Ufer 37
50668 Köln

Declaran que el producto,
Descripción **Soplador aspirador eléctrico**
Modelo **WG505E(5- denominación de la máquina, representa un soplador aspirador eléctrico)**
Función **Soplado y aspiración de suciedad en un recolector**

Cumple con las siguientes Directivas:

2006/42/EC
2004/108/EC
2011/65/EU
2000/14/EC modificada por 2005/88/EC

2000/14/EC modificada por 2005/88/EC:

- Procedimiento de evaluación de la conformidad de acuerdo con **Annex V**
- Nivel de presión acústica **106,7dB(A)**
- Nivel de intensidad acústica **110dB(A)**

Normativas conformes a

EN 60335-1, IEC 60335-2-100,
EN 15503, EN ISO 3744,
EN 62233, EN 55014-1,
EN 55014-2, EN 61000-3-2,
EN 61000-3-3

La persona autorizada para componer el archivo técnico,

Firma Russell Nicholson
Dirección Positec Power Tools (Europe) Ltd, PO Box 152, Leeds, LS10 9DS, UK



Suzhou 2015/01/12

Allen Ding

Ingeniero Jefe Adjunto. Pruebas y Certificación

-
- 1. HANDGREEP**

 - 2. AAN/UITSCHAKELAAR**

 - 3. DEBLOKKEERKNOP**

 - 4. BOVENSTE ZUIGPIJP**

 - 5. ONDERSTE ZUIGPIJP**

 - 6. BLADOPVANGZAK**

 - 7. BLAASBUIS**

 - 8. INSTELKNOP VARIABELE BLAASSNELHEID**

 - 9. KEUZEHEDEL BLAZEN/ZUIGEN**

 - 10. SNELSLUITING ZAKKRAAG**

 - 11. MOTERBEHUIZING**

 - 12. HOUDER VOOR VERLENGSNOER**
-

TECHNISCHE GEGEVENS

Type **WG505E(5-machineaanduiding, typisch voor elektrische blazer/zuiger)**

Spanning	220-240V~50/60Hz
Nominaal vermogen	3000W
Nominaal toerental onbelast	15000/min
Luchtcapaciteit	10m ³ /min
Luchtsnelheid	128-335Km/h
Versnipperverhouding	16:1
Capaciteit opvangzak	45L
Gewicht	4.1kg
Dubbele isolatie	

GELUIDSGEGEVENS

A-gewogen geluidsdruk	L_{pA} : 94dB(A)
K_{pA} :	3dB(A)
A-gewogen geluidsvermogen	L_{WA} : 110dB(A)
	80dB(A)
Gebruik gehoorbescherming indien de geluidsdruk hoger is dan	

TRILLINGSGEGEVENS

Typische gewogen trillingswaarde	a_h =3.2m/s ²
Onzekerheid	K=1.5m/s ²

 **WAARSCHUWING:** De trillingswaarden tijdens gebruik van dit elektrisch apparaat, kunnen verschillen van de nominale waarde, afhankelijk van het gebruik van het apparaat. Zoals in de volgende voorbeelden:

De conditie en de onderhoudstoestand van het apparaat.

Gebruik van de juiste accessoires. Zorg dat ze scherp zijn en in goede toestand.

De wijze waarop de grepen worden vastgehouden en het gebruik van anti-trillingaccessoires.

De machine moet worden gebruikt zoals is bedoeld door de ontwerper en in overeenstemming met deze instructies.

Dit apparaat kan een trillingssyndroom in handen en armen, veroorzaken als het niet op de juiste wijze wordt gehanteerd



WAARSCHUWING: Voor de nauwkeurigheid, moet bij het inschatten van het blootstellingsniveau tijdens de feitelijke gebruiksomstandigheden rekening worden gehouden met alle stadia van de werkcyclus, zoals het moment dat het apparaat wordt uitgeschakeld en de momenten waarbij de machine stationair draait. Dit kan het blootstellingsniveau gedurende de totale werkcyclus aanzienlijk verminderen.

Hulp bij het verminderen van de blootstelling aan trillingen.

Gebruik **ALTIJD** scherpe beitels, boren en zaagbladen.

Onderhoud het apparaat volgens deze instructies en houd het goed gesmeerd (waar nodig)

Wordt het apparaat regelmatig gebruikt, investeer dan anti-trillingsaccessoires.

Vermijd het gebruik van apparaten bij temperaturen onder 10°C.

Plan de werkzaamheden, zodat taken met veel trillingen over een aantal dagen worden gespreid.

ACCESSOIRES

Opvangzak

1

Wij adviseren u alle accessoires te kopen in de winkel waar u het gereedschap heeft gekocht.

Gebruik producten van goede kwaliteit met een bekende merknaam. Kies het type op basis van de werkzaamheden die u wilt uitvoeren. Kijk op de verpakking van het accessoire voor meer informatie. Ook het winkelpersoneel kan u helpen en adviseren.

VEILIGHEIDSISTRUCTIES



WAARSCHUWING! Lees alle instructies zorgvuldig.

Worden de onderstaande instructies niet opgevolgd, kan dit leiden tot een elektrische schok, brand en/of ernstig letsel.

Bewaar alle waarschuwingen en instructies voor latere naslag.

- Dit apparaat is niet bedoeld voor gebruik door personen (inclusief kinderen) met verminderde fysieke, zintuiglijke of mentale capaciteiten of gebrek aan ervaring en kennis, tenzij ze werken onder toezicht of gebruiksinstructie voor het apparaat krijgen van iemand die verantwoordelijk is voor de veiligheid.
- Kinderen moeten altijd onder toezicht staan, zodat wordt verhinderd dat ze met de machine gaan spelen.

Is het netsnoer beschadigd, moet het worden vervangen door de fabrikant, de reparatiedienst of een ander bevoegde persoon, zodat gevaren worden voorkomen.



WAARSCHUWING! Elke gebruiker moet de bedieningshandleiding lezen en begrijpen, zodat letselgevaar wordt voorkomen.

1) TRAINING

- Lees de instructies zorgvuldig. Zorg dat u bekend bent met de bediening en het correct gebruik van het apparaat.
- Laat het apparaat nooit gebruiken door personen die niet vertrouwd zijn met de bediening en het correct gebruik. Plaatselijke voorschriften kunnen een minimumleeftijd eisen voor de gebruiker.
- Gebruik het apparaat nooit als mensen, vooral kinderen of huisdieren, in de buurt zijn.
- De gebruiker is verantwoordelijk voor ongelukken of blootstelling aan mogelijke gevaren van andere personen of schade aan hun eigendommen.

2) VOORBEREIDING

- Draag tijdens het gebruik van het apparaat altijd goed schoeisel en een lange broek.

Gebruik het apparaat niet met blote voeten of met open sandalen.

- Draag geen loszittende kleding of sieraden die in de inlaat gezogen kunnen worden. Houd lang haar uit de buurt van de luchtinlaten.
- Draag tijdens gebruik een veiligheidsbril.
- Om irritatie door stof te voorkomen, wordt een gezichtsmasker aanbevolen.
- Controleer voor gebruik het net- en verlengsnoer op beschadigingen en veroudering. Gebruik het apparaat niet als het snoer beschadigd of versleten is.
- Gebruik de machine niet met een beschadigde beschermkap of zonder de veiligheidsvoorzieningen, bijvoorbeeld zonder gemonteerde opvangzak.
- Gebruik uitsluitend een verlengsnoer voor gebruik buiten, met een koppelstekker volgens IEC 60320-2-3.
- Gebruik dit apparaat alleen als het apparaat wordt gevoed via een installatie met een aardlekschakelaar met een uitschakelstroom van maximaal 30mA.
- Wordt een verlengsnoer gebruikt, zorg dan dat dit snoer geschikt is voor gebruik buiten en dat dit er ook op staat vermeld. De aanbevolen doorsnede voor het verlengsnoer is minimaal 1 mm².

3) BEDIENING

- Laat het snoer aan de achterzijde van het apparaat lopen.
- Wordt een snoer tijdens gebruik beschadigd, trek de stekker dan direct uit het stopcontact. **RAAK HET SNOER NIET AAN VOORDAT U DE STEKKER UIT HET STOPCONTACT HEEFT GETROKKEN.**
- Draag de machine niet aan het snoer.
- Haal de stekker uit het stopcontact:
 - Als u de machine achterlaat;
 - Voordat u een VERSTOPPING wilt verwijderen;
 - Voordat u het apparaat controleert, schoonmaakt of eraan werkt.
 - Wanneer het apparaat abnormaal begint te trillen.
- Gebruik het apparaat alleen overdag of bij goede verlichting.
- Reik niet te ver en zorg dat u altijd stabiel

staat.



- g) Zorg op hellingen altijd dat u stevig staat.
- h) Loop normaal, niet rennen.
- i) Houd alle koelluchtinlaten vrij van vuil.
- j) Blaas nooit in de richting van omstanders.

4) ONDERHOUD EN OPSLAG

- a) Zorg dat alle bouten, moeren en schroeven stevig zijn aangedraaid, zodat altijd veilig kan worden gewerkt met het apparaat.
- b) Controleer de opvangzak regelmatig op beschadigingen en veroudering.
- c) Vervang beschadigde of versleten onderdelen.
- d) Gebruik uitsluitend originele reserveonderdelen en accessoires
- e) Het apparaat opslaan op een droge locatie.

SYMBOLEN

	Lees de bedieningshandleiding.
	Draag een veiligheidsbril Draag gehoorbescherming
	Dubbele isolatie
	UITSCHAKELEN! Trek de stekker uit het stopcontact, vóór schoonmaken en onderhoud.
	Houd omstanders op afstand
	Waarschuwing voor gevaar

	Niet gebruiken als het regent en niet buiten laten staan als het regent.
	Blaasmodus
	Zuigmodus
	De waaier blijft draaien na het uitschakelen van de machine. Wacht tot alle machinecomponenten volledig zijn gestopt, vóór het aanraken hiervan.
	Afgedankte elektrische producten kunt u niet met het normale huisafval weggooien. Breng deze producten, indien mogelijk, naar een recyclecentrum bij u in de buurt. Vraag de verkoper of de gemeente naar informatie en advies over het recyclen van elektrische producten.

BEDIENING

BEDOELD GEBRUIK

De blazer & zuiger is alleen bedoeld voor particulier gebruik. Gebruik de blazer naar behoefte buiten voor het verplaatsen of opzuigen van afval

ASSEMBLAGE EN BEDIENING

ACTIE	FIGUUR
Blaasmodus	
Montage van de zuig- en blaasbuis	Zie Fig. A & B1 & B2
Bevestigen van verlengsnoer	Zie Fig. C1 & C2
Starten en stoppen	Zie Fig. D
Gebruik van de blazer	Zie Fig. E1 & E2
Instellen van de blaassnelheid	Zie Fig. F
Zuigen	
Montage van de bladopvangzak	Zie Fig. G1 & G2 & G3
Bevestigen van verlengsnoer	Zie Fig. C1 & C2
Starten en stoppen	Zie Fig. D
Gebruik van de zuiger	Zie Fig. H1 & H2
Legen van de bladopvangzak	Zie Fig. I1 & I2 & I3
Opgehoopt afval uit de waaier verwijderen (geen gereedschap niet)	Zie Fig. J1 & J2

47

OPSLAG

Bewaar de blazer/zuiger en het verlengsnoer binnen, op een koele, droge plaats, buiten bereik van kinderen en dieren.

STORINGZOEKEN

Probleem	Mogelijke oorzaken	Oplossing
De blazer/zuiger werkt niet.	De blaas-/zuigbuis is niet bevestigd aan de motorbehuizing.	Bevestig de blaas-/zuigbuis aan de motorbehuizing.
	Netsnoer niet aangesloten op de netspanning.	Netsnoer aansluiten op de netspanning.
De blazer/zuiger is verstopt of geblokkeerd.	Afval blokkeert de waaier	Verwijder afvalverstopping uit de waaier.
	Afval blokkeert de blaas-/zuigbuis of de aansluiting van de bladopvangzak	Verwijder afvalverstopping uit de blaas-/zuigbuis of de bladopvangzak.

BESCHERMING VAN HET MILIEU



Afgedankte elektrische producten kunt u niet met het normale huisafval weggooien. Breng deze producten, indien mogelijk, naar een recyclecentrum bij u in de buurt. Vraag de verkoper of de gemeente naar informatie en advies over het recyclen van elektrische producten.

CONFORMITEITVERKLARING

Wij,
POSITEC Germany GmbH
Konrad-Adenauer-Ufer 37
50668 Köln

Verklaren dat het product
Beschrijving **Elektrische blazer/zuiger**
Type **WG505E (5- machineaanduiding, typisch voor elektrische blazer/zuiger)**
Functie **Blazen en opvangen van afval in een afvalopvangzak**

Overeenkomt met de volgende richtlijnen:
2006/42/EG
2004/108/EG
2011/65/EG
2000/14/EG gewijzigd door 2005/88/EG.

2000/14/EG gewijzigd door 2005/88/EG:
- Procedure beoordeling conformiteit volgens **Annex V**
- Niveau gemeten geluidsvermogen: **106,7dB(A)**
- Opgegeven, gegarandeerd niveau geluidsvermogen **110dB(A)**

Voldoet aan de normen,
EN 60335-1, IEC 60335-2-100,
EN 15503, EN ISO 3744,
EN 62233, EN 55014-1,
EN 55014-2, EN 61000-3-2,
EN 61000-3-3

De persoon die bevoegd is voor het samenstellen van de technische documentatie
Naam Russell Nicholson
Adres Positec Power Tools (Europe) Ltd,
PO Box 152, Leeds, LS10 9DS, UK



Suzhou 2015/01/12
Allen Ding
Plaatsvervangend Chief Ingenieur, Testen en Certificering

-
- 1. UCHWYT**

 - 2. WŁĄCZNIK/WYŁĄCZNIK BEZPIECZEŃSTWA**

 - 3. PRZYCISK ZWOLNIENIA**

 - 4. GÓRNA RURA DMUCHAWY**

 - 5. DOLNA RURA DMUCHAWY**

 - 6. WOREK NA LIŚCIE**

 - 7. RURA DMUCHAWY**

 - 8. POKRĘTŁO REGULACJI PRĘDKOŚCI DMUCHAWY**

 - 9. DŹWIGNIA WYBORU DMUCHAWY/ODKURZACZA**

 - 10. ŁATWO ZDEJMOWANY KOŁNIERZ WORKA**

 - 11. OBUDOWA SILNIKA**

 - 12. UCHWYT PRZEDŁUŻACZA**
-

DANE TECHNICZNE

Typ **WG505E(5- oznaczenie maszyny, elektryczna dmuchawa/odkurzacz)**

Napięcie znamionowe	220-240V~50/60Hz
Wejście zasilania	3000W
Prędkość znamionowa bez obciążenia	15000/min
Pojemność powietrza	10m ³ /min
Prędkość powietrza	128-335Km/h
Współczynnik mulczowania	16:1
Pojemność zbiornika na trawę	45L
Masa urządzenia	4.1kg
Podwójna izolacja	

DANE DOTYCZĄCE HAŁASU I WIBRACJI

Ważone ciśnienie akustyczne	L_{pA} : 94dB(A)
50 K_{pA} :	3dB(A)
Ważona moc akustyczna	L_{WA} : 110dB(A)
Gdy ciśnienie akustyczne przekracza 80dB(A), należy używać ochrony słuchu.	

INFORMACJE DOTYCZĄCE DRGAŃ

Wartość przenoszenia wibracji	$a_h=3.2m/s^2$
Niepewność	$K=1.5m/s^2$

 **OSTRZEŻENIE:** Wartość emisji wibracji w czasie rzeczywistego używania elektronarzędzia może się różnić od zadeklarowanej, w zależności od sposobu używania narzędzia w następujących przykładach i innych sposobach używania narzędzia:
Jak używane jest narzędzie oraz, czy materiał jest cięty czy wiercony.
Czy narzędzie jest w dobrym stanie i czy jest prawidłowo konserwowane.
Czy używane są prawidłowe akcesoria narzędzia i czy narzędzie jest właściwie naostrzone oraz w dobrym stanie.
Czy dokręcone są szczęki na uchwycie i czy używane są jakiegokolwiek akcesoria antywibracyjne.
Oraz, czy narzędzie jest używane zgodnie z przeznaczeniem i według instrukcji.

Nieprawidłowe prowadzenie tego narzędzia może spowodować syndrom wibracji rąk.



OSTRZEŻENIE: W szczególności, oszacowanie poziomu ekspozycji w rzeczywistych warunkach używania powinno brać także pod uwagę wszystkie elementy cyklu działania, takie jak czasy wyłączenia narzędzia i czas bezczynności, ale nie rzeczywiście wykonywaną pracę. Może to znacznie zmniejszyć poziom ekspozycji w całym okresie pracy.

Pomoc w minimalizacji narażenia na wibracje.

Narzędzie należy konserwować z godnie z instrukcjami i prawidłowo smarować (w odpowiednich miejscach)

Jeśli narzędzie jest używane regularnie należy zakupić akcesoria antywibracyjne.

Należy unikać używania narzędzi w temperaturach 10°C lub niższych

Należy zaplanować harmonogram pracy w celu rozłożenia używania narzędzi wytwarzających wysoki poziom drgań na kilka dni.

AKCESORIA

Worek na liście

1

Zaleca się zakup wszystkich akcesoriów w sklepie, gdzie zakupiono narzędzie. Używać dobrej jakości akcesoriów oznaczonych dobrze znanymi markami. Wybierać wiertła według rodzaju pracy, która ma być wykonana. Więcej szczegółów można znaleźć w dodatkowym opakowaniu. Personel sklepu może również udzielić pomocy i porad.

INSTRUKCJA BĘZPIECZNEGO UŻYTKOWANIA



UWAGA: Należy przeczytać wszystkie przepisy. Błędy w przestrzeganiu następujących przepisów mogą spowodować porażenie prądem, pożar i/lub ciężkie obrażenia ciała.

Należy dobrze przechowywać te przepisy.

- Niniejsze urządzenie nie jest przeznaczone do użytku przez osoby (wliczając w to dzieci) z obniżonymi zdolnościami fizycznymi, sensorycznymi lub umysłowymi oraz nieposiadające doświadczenia i wiedzy na temat urządzenia, chyba że zostaną będą one nadzorowane lub zostaną poinstruowane w zakresie obsługi urządzenia przez osobę odpowiedzialną za ich bezpieczeństwo.
- Należy zadbać o to, by dzieci nie bawiły się urządzeniem.

W przypadku uszkodzenia przewodu zasilającego, należy zlecić jego wymianę producentowi, przedstawicielowi producenta w punkcie serwisowym lub innej wykwalifikowanej osobie, aby uniknąć niebezpiecznego wypadku.



OSTRZEŻENIE! Aby zmniejszyć niebezpieczeństwo odniesienia obrażeń, użytkownik powinien przeczytać podręcznik z instrukcjami.

1) PODSTAWOWE SZKOLENIE UŻYTKOWNIKA

- Uważnie przeczytaj niniejszą instrukcję. Zapoznaj się z elementami sterującymi oraz zasadami prawidłowego użytkowania urządzenia.
- Nigdy nie należy pozwalać na używanie tego urządzenia osobom nie obeznanym z instrukcjami. Przepisy miejscowe mogą regulować minimalny wiek użytkownika podobnych urządzeń.
- Nigdy nie należy używać tego urządzenia, gdy w pobliżu znajdują się ludzie, szczególnie dzieci lub zwierzęta domowe.
- Operator lub użytkownik odpowiada za wypadki i zagrożenia dla ludzi lub ich mienia.

2) PRZYGOTOWANIE

- Podczas posługiwania się tym urządzeniem należy zawsze zakładać odpowiednie obuwie i długie spodnie. Nie będąc boso lub w sandałach z odkrytymi palcami;
- Nie należy zakładać luźnych ubrań lub biżuterii, która mogła by dostać się do wlotu powietrza. Długie włosy należy zabezpieczyć, aby nie dostały się do wlotów powietrza.
- Podczas działania należy zakładać okulary ochronne
- Aby zabezpieczyć przed podrażnieniem kurzem, zaleca się zakładanie maski na twarz.
- Przed użyciem należy sprawdzić przewód zasilający i przedłużacz, pod kątem uszkodzeń i oznak zużycia. Nie należy używać urządzenia, jeśli przewód jest przetarty lub zużyty.
- Nigdy nie należy używać urządzenia z uszkodzonymi osłonami lub ekranami, albo bez urządzeń ochronnych, na przykład założony worek na zbierane części.
- Można używać wyłącznie przedłużacza odpornego na warunki pogodowe, wyposażonego w złączkę zgodną ze standardem IEC 60320-2-3.
- Recomendamos a utilização de um dispositivo diferencial residual (RCD) com uma corrente de desligar não superior a 30mA.
- W przypadku stosowania przedłużaczy należy sprawdzić, czy nadają się one do użytku na świeżym powietrzu i posiadają odpowiednie oznaczenia. Zaleca się stosowanie przedłużaczy z kablem o średnicy minimalnej 1 mm².

3) DZIAŁANIE

- Przewód należy zawsze prowadzić z tyłu urządzenia.
- Jeśli przewód zostanie uszkodzony w trakcie używania należy go natychmiast odłączyć od zasilania. **NIE WOLNO DOTYKAĆ PRZEWODU PRZED ODŁĄCZENIEM ZASILANIA.**
- Nie należy ciągnąć urządzenia za przewód.
- Urządzenie należy odłączyć od sieci zasilającej
 - Zawsze gdy pozostawia się urządzenie;









- Przed usuwaniem blokad;
 - Przed sprawdzaniem, czyszczeniem lub wykonywaniem prac dotyczących urządzenia;
 - Jeśli wystąpią nienormalne drgania urządzenia.
- e) Urządzenie można uruchamiać wyłącznie w świetle dziennym lub przy silnym świetle sztucznym.
- f) Nie należy sięgać urządzeniem zbyt daleko, a cały czas należy utrzymywać równowagę.
- g) Należy zawsze zapewnić odpowiednie oparcie stop na stokach.
- h) Należy chodzić, nigdy nie należy biegać;
- i) Należy dbać, aby wloty powietrza nie były zanieczyszczone.
- j) Nigdy nie należy wydmuchiwać cząstek w kierunku przechodniów.

4) KONSERWACJA I PRZECHOWYWANIE

- a) Aby zachować dobry stan techniczny kosiarki i zapewnić bezpieczeństwo pracy, należy okresowo dokręcać wszystkie nakrętki i śruby.
- b) Należy często sprawdzać, czy nie jest uszkodzony worek na zbierane cząstki.
- c) Dla bezpieczeństwa należy wymieniać zużyte lub uszkodzone części.
- d) Należy używać wyłącznie oryginalnych części zamiennych i akcesoriów.
- e) Urządzenie można przechowywać wyłącznie w suchym miejscu.

SYMBOLE

	Przeczytać instrukcję
	Używać ochrony wzroku Używać ochrony słuchu
	Podwójna izolacja

	Wyłącz urządzenie! Należy wyciągnąć wtyczkę z gniazda zasilania przed przeprowadzeniem jakichkolwiek regulacji, czyszczenia lub w przypadku zapętlenia się lub uszkodzenia przewodu.
	Należy zachować bezpieczną odległość o przechodniów
	Ostrzeżenie o niebezpieczeństwie
	Zakaz użytkowania urządzenia w wilgotnych lub mokrych miejscach ze względu na ryzyko porażenia prądem.
	Tryb wydmuchiwania
	Tryb odkurzania
	Wirnik wciąż się obraca po wyłączeniu urządzenia. Przed dotknięciem elementów maszyny należy odczekać do momentu ich całkowitego zatrzymania się.
	Odpady wyrobów elektrycznych nie powinny być wyrzucane razem z odpadami gospodarstwa domowego. Należy korzystać z recyklingu, jeśli istnieje odpowiednia infrastruktura. Porady dotyczące recyklingu można uzyskać u władz lokalnych lub sprzedawcy detalicznego.

DZIAŁANIE

UŻYCIE ZGODNE Z PRZEZNACZENIEM

Dmuchawa/odkurzacz to urządzenie przeznaczone jedynie do użytku przydomowego. Należy używać dmuchawy na zewnątrz do przenoszenia lub odkurzania zanieczyszczeń w ogródku według potrzeb.

MONTAŻ I OBSŁUGA

DZIAŁANIE	RYSUNEK
Tryb wydmuchiwania	
Montaż rury dmuchawy/odkurzacza	Patrz A & B1 & B2
Mocowanie przedłużacza	Patrz C1 & C2
Uruchamianie i zatrzymywanie	Patrz D
Używanie dmuchawy	Patrz. E1 & E2
Regulacja prędkości dmuchania	Patrz. F
Odkurzanie	
Podłączenie worka na liście	Patrz. G1 & G2 & G3
Mocowanie przedłużacza	Patrz. C1 & C2
Uruchamianie i zatrzymywanie	Patrz. D
Używanie odkurzacza	Patrz. H1 & H2
Opróżnianie worka na liście	Patrz. I1 & I2 & I3
Usuwanie zanieczyszczeń blokujących wirnik (narzędzie niezłączone)	Patrz. J1 & J2

PRZECHOWYWANIE

Dmuchawę/Odkurzacza i przewód przedłużacza należy przechowywać wewnątrz budynku, w chłodnym, suchym miejscu, poza zasięgiem dzieci i zwierząt.

ROZWIĄZYWANIE PROBLEMÓW

Przyny	Można	Przyna
Dmuchawa/odkurzacz nie działa.	Rurka dmuchawy/odkurzacza jest niezamocowana do obudowy silnika.	Zamocuj rurkę dmuchawy/odkurzacza do obudowy silnika.
	Przewód zasilania nie jest podłączony do źródła zasilania.	Podłącz przewód zasilania do źródła zasilania.
Dmuchawa/odkurzacz zablokowany lub zatkany.	Zanieczyszczenia blokują wirnik	Usunąć zatkane zanieczyszczenia z wirnika.
	Zanieczyszczenia blokują rurkę dmuchawy/odkurzacza lub łączenie z workiem na liście.	Usunąć zatkane zanieczyszczenia z rurki dmuchawy/odkurzacza lub z łączenia z workiem na liście.

OCHRONA ŚRODOWISKA



Odpady wyrobów elektrycznych nie powinny być wyrzucane razem z odpadami gospodarstwa domowego.

Należy korzystać z recyklingu, jeśli istnieje odpowiednia infrastruktura. Porady dotyczące recyklingu można uzyskać u władz lokalnych lub sprzedawcy detalicznego.

DEKLARACJA ZGODNOŚCI

My,
POSITEC Germany GmbH
Konrad-Adenauer-Ufer 37
50668 Köln

Deklarujemy, że produkt,
Opis **Elektryczna dmuchawa/odkurzacz**
Typ **WG505E(5- oznaczenie maszyny, elektryczna dmuchawa/kosiarka)**
Funkcja **Odkurzacz-dmuchała służy do zbierania zanieczyszczeń do pojemnika lub do wydmuchiwania zanieczyszczeń**

Jest zgodny z następującymi dyrektywami.:

2006/42/EC
2004/108/EC
2011/65/EU
2000/14/EC zmieniona przez 2005/88/EC

2000/14/EC zmieniona przez 2005/88/EC:

- Procedura oceny zgodności zgodna z

Annex V

- Moc dźwięku **106,7dB(A)**

- Deklarowana gwarantowana moc dźwięku **110dB(A)**

Normy są zgodne z

EN 60335-1, IEC 60335-2-100,
EN 15503, EN ISO 3744,
EN 62233, EN 55014-1,
EN 55014-2, EN 61000-3-2,
EN 61000-3-3

Osoba upoważniona do kompilacji pliku technicznego,

Nazwa Russell Nicholson
Adres Positec Power Tools (Europe) Ltd, PO Box 152, Leeds, LS10 9DS, UK



Suzhou 2015/01/12

Allen Ding

Zastępca głównego inżyniera, testowanie i certyfikacja

-
- 1. MARKOLAT**

 - 2. KI-/BEKAPCSOLÓ GOMB**

 - 3. CSŐKIOLDÓ GOMB**

 - 4. FELSŐ FÚVÓCSŐ**

 - 5. ALSÓ FÚVÓCSŐ**

 - 6. LEVÉLGYÚJTÓ ZSÁK**

 - 7. FÚVÓCSŐ**

 - 8. FÚVÁSSEBESSÉG-MÓDOSÍTÓ GOMB**

 - 9. FÚVÁS-SZÍVÁS VÁLASZTÓ KAR**

 - 10. ZSÁKLEVÁLASZTÓ**

 - 11. MOTORHÁZ**

 - 12. HOSSZABBÍTÓKÉBEL-TARTÓ**
-

MŰSZAKI ADATOK

Típus **WG505E(5- a készülék jelölése, elektromos fűvó-szívó készüléket jelöl)**

Feszültség	220-240V~50/60Hz
Bemeneti teljesítmény	3000W
Terhelés nélküli sebesség	15000/min
Levegőkapaacitás	10m ³ /min
Légsebesség	128-335Km/h
Mulcsozási ráta	16:1
A gyűjtőzsák kapaaacítása	45L
A készülék súlya	4.1kg
Védelmi osztály	 II

ZAJÉRTÉKEK

A-súlyozású hangnyomásszint	L_{pA} : 94dB(A)
K_{pA} :	3dB(A)
A-súlyozású hangerő	L_{WA} : 110dB(A)
	80dB(A)

Viseljen fűlvédelmet, ha a hangnyomásszint meghaladja a következő értéket



REZGÉSÉRTÉKEK

Tipikus súlyozott rezgés	a_h =3.2m/s ²
Bizonytalanság	K=1.5m/s ²

 **FIGYELEM:** Az elektromos kéziszerszám használata során a rezgés kibocsátás eltérhet a fenti értéktől attól függően, hogy a szerszámot hogyan használják. Az érték függhet az alábbiaktól:

Hogyan használják a szerszámot, milyen anyagokat vágnak vagy fűrnak.

Az eszköz jó állapotban van-e, megfelelően karbantartják-e.

Megfelelő tartozékokat használnak-e az eszközhöz, vigyáznak-e, hogy hegyes legyen és jó állapotban maradjon.

A markolat megfelelően rögzül-e, használnak-e rezgéscsillapító tartozékokat.

A szerszámot rendeltetésszerűen, kialakításának és a jelen utasításoknak megfelelően használják-e.

Ha a szerszámot nem kezelik megfelelően, kéz-kar vibrációs szindrómát okozhat.



FIGYELEM: A pontosság érdekében az expozíciós szint becsült értékéhez a valós használati körülmények között figyelembe kell venni a működési ciklus valamennyi elemét, így azt az időt is, amikor a szerszám ki van kapcsolva, és amikor üresjáratban működik. Ez a teljes munkaidőszak viszonylatában jelentősen csökkentheti az expozíciós szintet.

A rezgéskockázatnak való kitettséget az alábbiakkal csökkentheti:

MINDIG éles vésőt, pengét, és hegyes fúrófejet használjon.

Az eszközt jelen utasításoknak megfelelően tartsa karban, és vigyázzon a megfelelő kenésre (ahol erre szükség van).

Ha rendszeresen használja az eszközt, vásároljon rezgéscsillapító tartozékokat.

Kerülje az eszköz használatát 10°C vagy alacsonyabb hőmérsékleten.

Úgy tervezze meg a munkáját, hogy a magas rezgésszámú eszközök használatát igénylő feladatokat több napra ossza el.

TARTOZÉKOK

Levélgyűjtő zsák,

1

Javasoljuk, hogy a tartozékokat ugyanabból a boltból vásárolja meg, ahol a szerszámot is vásárolta. Jó minőségű, márkás tartozékokat használjon. A tartozék típusát az elvégzendő munkának megfelelően válassza meg. További részleteket a tartozék csomagolásán talál. Kérjen segítséget és tanácsot a bolti eladóktól.

ÁLTALÁNOS FIGYELMEZTETÉSEK



FIGYELEM: Olvasson el minden biztonsági figyelmeztetést és valamennyi utasítást. A figyelmeztetések és utasítások figyelmen kívül hatása áramütést, tüzet és/vagy súlyos sérülést eredményezhet.

Őrizzen meg minden figyelmeztetést és utasítást, a jövőben szüksége lehet ezekre.

- Ezt a készüléket nem használhatják csökkent fizikai, érzékszervi vagy értelmi képességű személyek (ide értve a gyermekeket), illetve tapasztalatlan vagy a készüléket nem ismerő személyek, kivéve, ha a biztonságukért felelős személy felügyelete mellett teszik, vagy ha a biztonságukért felelős személy utasításokat ad nekik a készülék használatára vonatkozóan.
- Felügyelje a gyermekeket, hogy ne játszhassanak a készülékkel.

Amennyiben az áramellátó kábel sérült, a gyártónak, a megbízott szerviznek vagy egy hasonlóan képezett szakembernek ki kell cserélnie azt a kockázatok elkerülése érdekében.



VIGYÁZAT: A sérülésveszély csökkentése érdekében a felhasználónak el kell olvasnia az utasításokat.

1) TÁJÉKOZÓDÁS

- Figyelmesen olvassa el az utasításokat. Ismerkedjen meg a vezérlőgombokkal, és a készülék megfelelő használatával;
- Soha ne hagyja, hogy a szerszámot olyanok használják, akik nem ismerik ezeket az utasításokat. A helyi szabályozások korlátozhatják a működtető életkorát;
- Soha ne működtesse a készüléket, ha a közelben emberek - különösen gyermekek - vagy állatok vannak;
- A készülék üzemeltetője vagy használója felel másokat ért balesetek vagy az őket ért károk miatt.

2) ELŐKÉSZÍTÉS

- A szerszám működtetése közben mindig csukott cipőt és hosszú nadrágot viseljen.

Ne működtesse a készüléket mezítláb vagy nyitott szandálban;

- Ne viseljen laza ruházatot vagy olyan ékszereket, amelyeket a fúvócső beszippanthat. Vigyázzon, hogy a hosszú haj ne kerüljön a fúvócső útjába.
- Működtetés közben viseljen védőszemüveget.
- A por okozta irritáció elkerülése érdekében arcmaszok viselését javasoljuk.
- Használat előtt ellenőrizze, hogy a kábel nem sérült-e és nem öregedett-e el. Ne használja a készüléket, ha a kábel sérült
- Soha ne működtesse a szerszámot, ha a védőburkolata vagy egyéb védőelemei megsérültek, illetve a biztonsági eszközök, például a hulladékgyűjtő-tartály nélkül.
- Kizárólag időjárásbiztos hosszabbítókábelt használjon, amely az IEC 60320-2-3 értelmében csatlóval van felszerelve.
- A készülék ellátását küszöbáramú maradékáram-működtetésű megszakítón (RCD) keresztül kell biztosítani, amely esetében a javasolt küszöbáram-érték nem magasabb, mint 30mA.
- Ha hosszabbítókábelt használ, ellenőrizze, hogy az alkalmas kültéri használatra, és ennek megfelelő jelzéssel van ellátva. A hosszabbítókábel javasolt mérete nem kisebb, mint 1 mm².

3) MŰKÖDTETÉS

- A kábelt mindig hátrafele, a készüléktől távol irányítsa.
- Ha a kábel a használat során megsérül, azonnal húzza ki az áramból a készüléket. **NE ÉRINTSE MEG A KÁBELT, MIELŐTT KIHÚZTA VOLNA AZ ÁRAMBÓL!**
- A készüléket ne hordozza a kábeltől fogva.
- Húzza ki a készüléket az áramból,
 - Amikor felügyelet nélkül hagyja;
 - Mielőtt egy dugulást tisztítana ki;
 - A készülék ellenőrzése, tisztítása vagy javítása előtt;
 - Ha a készülék rendellenes módon vibrál.
- A készüléket csak napfénynél vagy jó mesterséges fény mellett működtesse.
- Ne nyúljon túlságosan messzire, és mindig vigyázzon, hogy megőrizze az egyensúlyát.
- Lejtőn mindig figyeljen arra, hogy hova lép.
- Sétáljon, és soha ne fusson.
- A hűtőbemeneteket tartsa a

szennyeződésektől tisztán.

- j) Soha ne fújja a szennyeződést az emberek irányába.

4) KARBANTARTÁS ÉS TÁROLÁS

- a) Minden csavar és anya legyen szoros, hogy a készüléket biztonságosan működtethesse;
b) Ellenőrizze gyakran, hogy a gyújtótartály nem sérült-e meg.
c) A kopott vagy sérült alkatrészeket cserélje ki.
d) Csak eredeti cserealkatrészeket és tartozékokat használjon.
e) A szerszámot csak száraz helyen tárolja.

SZIMBÓLUMOK



Figyelmesen olvassa el a kézikönyvet



Viseljen fülvédőt
Viseljen szemvédőt



Dupla szigetelés



KIKAPCSOLÁS: Tisztítás vagy karbantartás előtt húzza ki az áramból a készüléket.



A közelben ne állodgályon senki



Figyelmeztetés veszélyre



Ne használja esőben, és ne hagyja a szabadban, ha esik az eső.



Fúvó mód



Szívó mód



A lapátkerék a berendezés kikapcsolása után tovább forog. Mielőtt az alkatrészekhez hozzáérne, várja meg, míg a berendezés minden alkatrésze leáll.



A leselejtezett elektromos készülékek nem dobhatók ki a háztartási hulladékkal. Ha van a közelben elektromos hulladék gyűjtő udvar, vigye oda a készüléket. Az újrahasznosítási lehetőségekről tájékozódjon a helyi hatóságoknál vagy a kereskedőnél.

MŰKÖDÉS

RENDELTETÉS

A fűvő-szívó készülék kizárólag lakossági felhasználásra alkalmas. Használja a készüléket kültéren a szennyeződés elfújására vagy felszívására, szükség szerint.

ÖSSZESZERELÉS ÉS MŰKÖDÉS

MŰVELET	ÁBRA
Fűvő mód	
A fűvőcső felszerelése	Lásd A & B1 & B2. ábra
A hosszabbító kábel csatlakoztatása	Lásd C1 & C2. ábra
Elindítás és leállítás	Lásd D ábra
A fűvőgép használata	Lásd E1 & E2 ábra
A fújási sebesség beállítása	Lásd F ábra
Porszívózás	
Attaching the Leaf Collection Bag	Lásd G1 & G2 & G3 ábra
A hosszabbító kábel csatlakoztatása	Lásd C1 & C2. ábra
Elindítás és leállítás	Lásd D ábra
A szívó funkció használata	Lásd H1 & H2. ábra
A levélgyűjtő zsák ürítése	Lásd J1 & J2 & J3 ábra
A felgyülemlt szennyeződés eltávolítása a forgólapátból (szerszám nincs mellékelve)	Lásd J1 & J2 ábra

61

TÁROLÁS

A fűvő-szívó készüléket és a hosszabbítókábel beltéren, száraz, hűvös helyen, gyermekektől és állatoktól távol tárolja.

HIBAELHÁRÍTÁS

probléma	Lehetséges ok	Kijavító intézkedés
A fűvő-szívó készülék nem működik	Nem csatlakoztatta a motorházhoz a fűvő-szívó csövet.	Csatlakoztassa a motorházhoz a fűvő-szívó csövet.
	A tápkábelt nem csatlakoztatta az áramforráshoz.	Csatlakoztassa áramforráshoz a tápkábelt.
A fűvő-szívó készülék eldugult	A lapátkereket szennyeződés zárja el.	Távolítsa el a lapátkerékről a felgyülemlt szennyeződést.
	A fűvő-szívó csőben vagy a levélgyűjtő zsák csatlakozásánál szennyeződés gyűlt fel	Távolítsa el a szennyeződést a fűvő-szívó csőből vagy a levélgyűjtő zsák csatlakozójából.

KÖRNYEZETVÉDELEM



A leselejtezett elektromos készülékek nem dobhatók ki a háztartási hulladékkal.

Ha van a közelben elektromos hulladék gyűjtő udvar, vigye oda a készüléket. Az újrahasznosítási lehetőségekről tájékozódjon a helyi hatóságoknál vagy a kereskedőnél.

MEGFELELŐSÉGI NYILATKOZAT

A gyártó,
POSITEC Germany GmbH
Konrad-Adenauer-Ufer 37
50668 Köln

Kijelenti, hogy a termék:

Leírás **Elektromos fúvó-szívó készülék**
Típus **WG505E(5- a készülék jelölése, elektromos fúvó-szívó készüléket jelöl)**
Rendeltetés **Hulladék fújása és felszedése egy gyűjtőtartályba**

Megfelel a következő irányelveknek:

2006/42/EC

2004/108/EC

2011/65/EU

2000/14/EC módosítva: 2005/88/EC

2000/14/EC módosítva: 2005/88/EC:

- Megfelelőség-ellenőrző eljárás a **Annex V**
- Mért hangerő-szint **106,7dB(A)**
- Garantált hangerő-szint **110dB(A)**

Az alábbi normáknak:

EN 60335-1, **IEC 60335-2-100,**
EN 15503, **EN ISO 3744,**
EN 62233, **EN 55014-1,**
EN 55014-2, **EN 61000-3-2,**
EN 61000-3-3

A műszaki dokumentáció összeállítására jogosult személy:

Név: Russell Nicholson

**Cím: Positec Power Tools (Europe) Ltd,
PO Box 152, Leeds, LS10 9DS, UK**



Suzhou 2015/01/12

Allen Ding

Helyettes főmérnöke, Tesztelés és minősítés

-
1. MÂNER

 2. ÎNTRERUPĂTOR PORNIT/OPRIT

 3. BUTON DE DECLANȘARE

 4. TUB SUPERIOR SUFLANTĂ

 5. TUB INFERIOR SUFLANTĂ

 6. SAC DE COLECTARE A FRUNZELOR

 7. TUB PENTRU ASPIRATOR

 8. BUTONUL DE SCHIMBARE A VITEZEI DE SUFLARE

 9. MANETĂ DE SELECTARE ASPIRATOR/SUFLANTĂ

 10. COLIER DE ELIBERARE RAPIDĂ A SACULUI

 11. CARCASĂ MOTOR

 12. SUPORT PENTRU CABLUL PRELUNGITOR
-

DATE TEHNICE

Tip **WG505E (5- domeniul de utilizare al aparatului, denumirea suflantei electrice)**

Tensiune nominală	220-240V~50/60Hz
Putere nominală	3000W
Turație nominală la mers în gol	15000/min
Capacitate aer	10m ³ /min
Turație aer	128-335Km/h
Raport strat protector	16:1
Capacitate colectare iarbă	45L
Greutate mașină	4.1kg
Clasă de protecție	

INFORMAȚII ZGOMOT

Presiune sonoră ponderată A	L_{pA} : 94dB(A)
K_{pA} :	3dB(A)
Putere sonoră ponderată A	L_{wA} : 110dB(A)
	80dB(A)
Purtați dispozitiv de protecția auzului când presiunea sonoră este peste	

INFORMAȚII VIBRAȚIE

Vibrație ponderată tipică	$a_h = 3.2m/s^2$
Incertitudinea	$K = 1.5m/s^2$

 **AVERTISMENT:** Valoarea emisiilor de vibrații în timpul utilizării efective a unelei electrice poate diferi de valoarea nivelului declarat, în funcție de modul în care unealta este utilizată, în funcție de următoarele exemple și alte variații privind utilizarea unelei:

Modul în care este utilizată unealta și materialele tăiate sau găurite.

Unealta să fie într-o stare bună și întreținută corespunzător

Utilizarea accesoriului corect pentru unealtă, fiind ascuțit și în bună stare de funcționare.

Strângerea cu fermitate a mânerelor și utilizarea oricăror accesorii anti-vibrații.

Iar unealta este utilizată conform destinației de utilizare și acestor instrucțiuni.

Această unealtă poate cauza sindromul vibrației mâinii-brațului dacă nu este utilizată corespunzător

Tot-în-unu suflantă/aspirator/aparat de acoperit cu strat protector

RO



AVERTISMENT: Pentru precizie, o estimare a nivelului de expunere în condițiile de utilizare reale trebuie de asemenea să țină cont de toate componentele ciclului de operare, precum momentele când unealta este oprită și când merge în gol, dar nu efectuează operația propriu-zisă. Acest lucru ar putea reduce semnificativ nivelul de expunere pe durata totală de lucru. Ajută la reducerea riscului de expunere la vibrații.

Utilizați ÎNTOTDEAUNA dălți, burghie și pânze ascuțite

Întrețineți unealta în conformitate cu aceste instrucțiuni și mențineți-o bine lubrifiată (dacă este cazul) Dacă unealta va fi utilizată în mod regulat, investiți în accesorii anti-vibrații.

Evitați utilizarea uneltelor la temperaturi de 10°C sau mai puțin.

Planificați-vă lucrul pentru a desfășura utilizarea uneltelor cu nivel ridicat de vibrații de-a lungul mai multor zile.

ACCESORII

Sac de colectare a frunzelor

1

Recomandăm cumpărarea accesoriilor din același magazin care v-a vândut scula. Utilizați accesorii de bună calitate, inscripționate cu o marcă binecunoscută. Alegeți tipul în conformitate cu lucrarea pe care intenționați să o realizați. Consultați ambalajul accesoriilor pentru detalii suplimentare. Personalul vânzător vă poate ajuta și oferi sfaturi.

INSTRUCȚIUNI PENTRU SIGURANȚĂ



AVERTISMENT! Citiți cu atenție aceste instrucțiuni înainte de utilizarea aspiratorului suflantă. Asigurați-vă că știți funcțiile butoanelor și că utilizați dispozitivul în conformitate cu instrucțiunile. Respectarea acestor instrucțiuni reduce riscul de incendii, șocuri electrice și accidentări.

PĂSTRAȚI ACESTE INSTRUCȚIUNI

- Acest echipament nu trebuie utilizat de persoane (inclusiv copii) cu capacități fizice, senzoriale sau mintale reduse sau care nu au experiența și cunoștințele necesare, cu excepția cazului când sunt supravegheate sau au fost instruite în ceea ce privește utilizarea echipamentului de către o persoană răspunzătoare de siguranța lor.
- Supravegheați copiii pentru a vă asigura că nu se joacă cu echipamentul.

În cazul în care cordonul de alimentare este deteriorat, trebuie înlocuit de producător, agentul său de service sau de persoane calificate, pentru evitarea pericolului.



AVERTISMENT! Pentru reducerea riscului de accidentare, utilizatorul trebuie să citească manualul de instrucțiuni.

1) INSTRUIREA

- Citiți cu atenție toate instrucțiunile. Familiarizați-vă cu controalele și cu utilizarea corectă a echipamentului;
- Nu permiteți persoanelor care nu cunosc aceste instrucțiuni să folosească aparatul. Reglementările locale pot restricționa vârsta operatorului;
- Nu utilizați aparatul în apropierea persoanelor, mai ales a copiilor, sau a animalelor de casă.
- Operatorul sau utilizatorul sunt responsabili pentru accidentele sau evenimentele imprevizibile suportate de alte persoane sau de proprietatea personală.

2) PREGĂTIREA

- Când utilizați aparatul, purtați pantofi protectori și pantaloni lungi. Nu acționați echipamentul cu picioarele goale sau cu

sandale;

- Nu purtați haine subțiri sau bijuterii care pot fi atrase în orificiul de intrare a aerului. Nu permiteți apropierea persoanelor cu păr lung de orificiile de intrare a aerului.
- Purtați ochelari de protecție în timpul utilizării aparatului.
- Pentru a împiedica iritațiile provocate de praf, se recomandă utilizarea unei măști.
- Înainte de utilizarea aparatului, asigurați-vă că nu există semne de deteriorare sau îmbătrânire la nivelul cablului de alimentare și al cordonului de racord. În cazul în care cablul este deteriorat sau uzat, nu utilizați aparatul.
- Nu utilizați aparatul împreună cu dispozitive sau grile de protecție deteriorate sau fără niciun dispozitiv de protecție, cum ar fi colectorul de materiale solide, instalat.
- Utilizați numai un cordon de racord rezistent la intemperii, cu un cuplaj conform cu IEC 60320-2-3.
- Institutul Britanic de Standardizare recomandă folosirea unui Dispozitiv de Curent Rezidual cu o tensiune de declanșare nu mai mare de 30mA.
- Utilizați numai prelungitoare destinate special pentru folosire în aer liber. Dimensiunea minimă recomandată pentru prelungitor este cea a cordoanelor 1 mm².

3) FUNCȚIONAREA

- Îndreptați cablurile în spate, păstrând distanța față de aparat.
- Dacă unul dintre cabluri se deteriorează în timpul utilizării, deconectați imediat cablul de alimentare de la priză. **NU ATINGEȚI CABLUL ÎNAINTE DE DECONECTAREA DE LA SURSA DE ALIMENTARE.**
- Nu utilizați cablul pentru mutarea aparatului.
- Deconectați aparatul de la sursa de alimentare
 - De fiecare dată când plecați de lângă aparat;
 - Înainte de îndepărtarea unor dopuri;
 - Înainte de verificarea, curățarea sau efectuarea unor reparații ale aparatului;
 - Dacă aparatul începe să producă vibrații anormale.
- Utilizați aparatul numai în timpul zilei sau în locuri unde există o sursă de lumină artificială corespunzătoare.

- f) Nu mergeți înaintea aparatului și păstrați-vă echilibrul.
- g) Mergeți cu grijă în pante.
- h) Mergeți, nu alergați niciodată;
- i) Nu permiteți acumularea materialelor solide în orificiile de intrare a aerului de răcire.
- j) Nu suflați materialele solide în direcția trecătorilor.

4) ÎNTREȚINEREA ȘI DEPOZITAREA

- a) Păstrați toate piulițele, buloanele și șuruburile strânse pentru a fi sigur că aparatul se găsește în condiții de lucru sigure.
- b) Verificați periodic colectorul de materiale solide pentru a preveni uzura și deteriorarea.
- c) Înlocuiți piesele uzate sau deteriorate pentru siguranță.
- d) Utilizați numai piese de rezervă și accesorii originale
- e) Depozitați aparatul numai în locuri uscate.

SIMBOLURI

	Consultați manualul
	Purtați ochelari de protecție Purtați dispozitiv de protecția auzului
	Izolație dublă
	DECONNECTARE: Scoateți ștecherul înainte de operațiunile de curățare sau întreținere.
	Țineți spectatorii la distanță

	Atenționare de pericol
	Pentru a evita riscul de electrocutare, nu folosiți în condiții de parf sau umezeală.
	Mod de suflare
	Mod de aspirare
	Elicea continuă să se rotească și după oprirea/deconectarea aparatului. Înainte de-a atinge vreo piesă componentă, așteptați oprirea completă a tuturor pieselor aparatului.
	Deșeurile de produse electrice nu trebuie eliminate împreună cu deșeurile menajere. Vă rugăm reciclați acolo unde există instalații. Consultați autoritățile locale sau vânzătorul în privința reciclării.

FUNCȚIONAREA

DOMENIU DE UTILIZARE

Suflanta/aspiratorul este destinat uzului casnic. Dacă doriți, puteți utiliza suflanta și în exterior pentru a deplasa sau aspira mizeria din grădină.

ASAMBLARE ȘI OPERARE

ACȚIUNE	FIGURA
Modul de suflare	
Asamblarea tubului pentru aspirator/suflantă	Vedeți Figura. A & B1 & B2
Atașarea cablului prelungitor	Vedeți Figura C1 & C2
Pornirea / oprirea	Vedeți Figura. D
Utilizarea suflantei	Vedeți Figura. E1 & E2
Reglarea vitezei de suflare	Vedeți Figura. F
Aspirarea	
Atașarea sacului de colectare a frunzelor	Vedeți Figura. G1& G2 & G3
Atașarea cablului prelungitor	Vedeți Figura C1 & C2
Pornirea / oprirea	Vedeți Figura. D
Utilizarea aspiratorului	Vedeți Figura H1 & H2
Golirea sacului de colectare a frunzelor	Vedeți Figura. I1 & I2 & I3
Îndepărtarea materialelor solide înfundate de pe elice(scula nu este inclusă)	Vedeți Figura. J1 & J2

DEPOZITAREA

Depozitați suflanta/aspiratorul și cordonul de racord în interior, într-un spațiu uscat, ferit de copii și animale.

SOLUȚII LA PROBLEME

Problemă	Cauză posibilă	Corectare
Suflanta/aspiratorul nu funcționează.	Furtunul suflantei/aspiratorului nu este atașat la carcasa motorului.	Atașați furtunul suflantei/aspiratorului la carcasa motorului.
	Cablul de alimentare electrică nu este conectat la sursa de electricitate.	Conectați cablul de alimentare la o sursă de electricitate.
Suflanta/aspiratorul este blocat sau înfundat.	Mizeriile blochează elicea	Îndepărtați mizeriile blocante de pe elice.
	Mizeriile blochează furtunul suflantei/aspiratorului sau piesa de conectare a sacului colector de frunze	Îndepărtați mizeriile blocante din furtunul suflantei/aspiratorului sau din piesa de conectare a sacului colector de frunze.

Tot-în-unu suflantă/aspirator/aparat de acoperit cu strat protector

RO

PROTECȚIA MEDIULUI



Deșeurile de produse electrice nu trebuie eliminate împreună cu deșeurile menajere. Vă rugăm reciclați acolo unde există instalații. Consultați autoritățile locale sau vânzătorul în privința reciclării.

DECLARAȚIE DE CONFORMITATE

Noi,
POSITEC Germany GmbH
Konrad-Adenauer-Ufer 37
50668 Köln

Declarăm că produsul,
Descriere **Suflantă electrică**
Tip **WG505E(5- domeniul de utilizare al aparatului, denumirea suflantei electrice)**
Funcții: **Pompa de vacuum este destinată aspirării reziduurilor în colectorul pentru**

Este conform cu următoarele Directive,
2006/42/EC
2004/108/EC
2011/65/EU
2000/14/EC amendată de 2005/88/EC

2000/14/EC amendată de 2005/88/EC:
- Procedură de evaluare a conformității conformă cu **Annex V**
- Nivel de putere sonoră măsurat **106.7dB(A)**
- Nivel declarat de putere sonoră garantată **110dB(A)**

Standardele sunt conforme cu,
EN 60335-1 **IEC 60335-2-100,**
EN 15503 **EN ISO 3744**
EN 62233 **EN 55014-1**
EN 55014-2 **EN 61000-3-2,**
EN 61000-3-3

Persoana autorizată să compileze fișierul tehnic,
Denumire Russell Nicholson
Adresă Positec Power Tools (Europe)
Ltd, PO Box 152, Leeds, LS10 9DS, UK



Suzhou 2015/01/12
Allen Ding
Adjunct Inginer Șef, Testare și certificare

Tot-în-unu suflantă/aspirator/aparat de acoperit cu strat protector

RO

-
1. RUKOJEŤ

 2. HLAVNÍ VYPÍNAČ

 3. UVOLŇOVACÍ TLAČÍTKO

 4. HORNÍ TRUBICE FUKARU

 5. SPODNÍ TRUBICE FUKARU

 6. SBĚRNÝ VAK NA LISTÍ

 7. FOUKACÍ TRUBICE

 8. RUKOJEŤ NASTAVENÍ RYCHLOSTI FOUKÁNÍ

 9. PÁČKA VOLBY SÁNÍ / FOUKÁNÍ

 10. PRSTENEC RYCHLOSPOJKY SBĚRNÉHO VAKU

 11. KRYT MOTORU

 12. DRŽÁK PRODLUŽOVACÍHO KABELU
-

TECHNICKÉ ÚDAJE

Typ **WG505E(5-označení strojního zařízení, zástupce elektrických vysavačů a odfukovačů)**

Napětí	220-240V~50/60Hz
Příkon	3000W
Otáčky naprázdno	15000/min
Sací výkon	10m ³ /min
Rychlost sání	128-335Km/h
Mulčovací poměr	16:1
Kapacita sběrného vaku	45L
Hmotnost	4.1kg
Třída ochrany	 /II

INFORMACE TÝKAJÍCÍ SE ÚROVNĚ HLUKU

Měřená hodnota akustického tlaku	L_{pA} : 94dB(A)
K_{pA} :	3dB(A)
Měřená hodnota akustického výkonu	L_{WA} : 110dB(A)
	80dB(A)

Používejte ochranu sluchu, pokud hodnota akustického tlaku přesáhne úroveň 

INFORMACE TÝKAJÍCÍ SE VIBRACÍ

Typická hodnota vibrací	$a_h=3.2m/s^2$
Odchylka	$K=1.5m/s^2$

 **VAROVÁNÍ:** Úroveň vytvářených vibrací se během aktuálního použití elektrického náradí může lišit od deklarované hodnoty v závislosti na způsobu, jakým je náradí provozováno podle následujících příkladů a na dalších různých možnostech jeho použití:

Jak je zařízení použito a jak je prováděno řezání materiálu.

Zda je zařízení v dobrém provozním stavu a je dobře udržované

Použití správného typu příslušenství a zajištění, aby bylo nabroušené a v dobrém provozním stavu.

Dotazení úchytů rukojetí a zda je použito jakékoliv příslušenství omezující vibrace.

A zda je náradí používáno určeným způsobem a podle těchto pokynů.

Toto zařízení může způsobit syndrom chvění rukou, pokud není jeho použití adekvátně upraveno



VAROVÁNÍ: Přesněji, odhad vystavení se vibracím v aktuálních podmínkách použití by měl také vzít v úvahu veškeré části pracovního cyklu, jako je doba, kdy je zařízení vypnuto a kdy běží naprázdno a ve skutečnosti nevykonává práci. To může znatelně snížit dobu působení vibrací v celém pracovním cyklu.

Minimalizace rizika vystavení se vibracím.

VŽDY používejte ostré sekáče, vrtáky a čepele

Údržbu tohoto zařízení provádějte v souladu s těmito pokyny a zařízení udržujte dobře promazané (ve vhodných místech)

Pokud je zařízení používáno pravidelně, obstarajte si příslušenství snižující vibrace.

Zabraňte použití zařízení při teplotách okolí 10°C a méně

Naplánujte si práci tak, abyste nebyli vystaveni vysokým vibracím po dobu několika dnů.

PŘÍSLUŠENSTVÍ

Sběrný vak na listí

1

Doporučujeme, aby bylo příslušenství zakoupeno u stejného dodavatele, kde bylo zakoupeno i zařízení. Používejte kvalitní příslušenství vyrobené značkovým výrobcem. Zvolte si typ vhodný pro vaši práci. Podrobnější údaje jsou uvedeny na obalovém materiálu příslušenství. Prodejce vám může pomoci a také vám poskytne odborné poradenství.

VŠEOBECNÉ BEZPEČNOSTNÍ POKYNY

VAROVÁNÍ: Prostudujte si veškeré bezpečnostní pokyny a instrukce.

Nedodržení bezpečnostních pokynů a instrukcí může vést k úrazu elektrickým proudem, vzniku požáru nebo k vážnému úrazu.

Veškeré bezpečnostní pokyny a instrukce uschovejte pro budoucí použití.

- Toto zařízení není určeno k použití osobami (včetně dětí) se sníženými fyzickými, smyslovými nebo duševními schopnostmi, s nedostatkem zkušeností a znalostí, pokud těmto osobám nebyl stanoven dohled, nebo pokud jim nebyly poskytnuty instrukce týkající se použití tohoto zařízení osobou odpovědnou za jejich bezpečnost.
- Děti musí být pod dozorem, aby bylo zajištěno, že si s tímto zařízením nebudou hrát.

Pokud je poškozen napájecí kabel, jeho výměna musí být s ohledem na možné nebezpečí úrazu provedena výrobcem, vlastním servisním technikem nebo jinou osobou s příslušnou kvalifikací.

 **VAROVÁNÍ!** Ke snížení rizika vzniku úrazu se musí obsluha seznámit s návodem k obsluze a porozumět v něm uvedeným pokynům.

1) ZAŠKOLENÍ

- a) Pečlivě si prostudujte pokyny. Buďte obeznámeni s obsluhou a správným použitím zařízení;
- b) Nikdy nedovolte, aby toto zařízení používaly osoby neseznámené s těmito instrukcemi. Místní předpisy mohou věk operátora omezit;
- c) Zařízení v žádném případě neprovozujte, pokud se poblíž nacházejí osoby, zvláště pak děti, nebo domácí zvířata;
- d) Za případné nehody či úrazy ostatních osob nebo za vzniklé škody na majetku zodpovídá obsluha nebo uživatel.

2) PŘÍPRAVA

- a) Při práci se zařízením vždy noste pevnou obuv a dlouhé kalhoty. Zařízení neprovozujte, pokud jste obuti v otevřených sandálech či jste bosí.
- b) Nenoste volný oděv nebo šperky, mohly by být vtaženy do sání vzduchu. Dlouhé vlasy držte z dosahu sání vzduchu.
- c) Při práci používejte ochranné brýle
- d) K ochraně před podrážděním prachem je doporučeno použití ochranné masky.
- e) Před použitím zkontrolujte přívodní a prodlužovací kabel, zda nejeví známky poškození či opotřebení. Pokud je kabel poškozen nebo opotřeben, zařízení nepoužívejte.
- f) Nikdy nepracujte se zařízením, pokud má vadné ochranné kryty nebo štíty, nebo pokud nemá na svém místě upevněnu bezpečnostní výbavu, jako je například lapač nečistot
- g) Používejte pouze prodlužovací kabel pro venkovní použití osazený spojovací zásuvkou odpovídající normě IEC 60320-2-3.
- h) Zařízení by měla být napájena přes proudový chránič (RCD) s vypínacím proudem do 30mA.
- i) Pokud je použit prodlužovací kabel, ujistěte se, zda se jedná o typ určený pro venkovní použití a zda je i takto označen. Doporučený typ prodlužovacího kabelu je s ohledem na zátěž minimálně 1 mm².

3) PROVOZ

- a) Kabel vedte vždy směrujte vzad, mimo dosah zařízení.
- b) Pokud během použití dojde k poškození kabelu, napájecí kabel okamžitě vytáhněte z elektrické zásuvky. **PŘED ODPOJENÍM OD NAPÁJENÍ SE KABELU NEDOTÝKEJTE**
- c) Zařízení nepřesouvejte tahem za napájecí kabel.
- d) Zařízení odpojte od napájení
 - Kdykoliv ponecháte zařízení bez dozoru;
 - Před čištěním zanesených míst;
 - Před kontrolou, čištěním nebo prováděním úkonů na vlastním zařízení;
 - Pokud začne zařízení neobvykle vibrovat.
- e) Zařízení provozujte pouze za denního světla nebo při dobrém umělém osvětlení.
- f) Nepřetěžujte se a po celou dobu udržujte

pevný postoj.







- g) Ve svažitém terénu vždy udržujte pevnou oporu nohou.
- h) Nikdy neběhejte, kráčejte zvolna;
- i) Veškeré vstupní otvory chlazení vzduchem udržujte nezanesené, bez nečistot.
- j) Nikdy neodfukujte listí a prach směrem k okolo stojícím osobám.

4) ÚDRŽBA A USKLADNĚNÍ

- a) Všechny matice, šrouby a spojovací prvky udržujte dotaženy, aby bylo zařízení v bezpečném provozním stavu;
- b) Pravidelně kontrolujte lapač nečistot, zda není opotřeben nebo poškozen.
- c) Opotřebené nebo poškozené díly vyměňte.
- d) Používejte pouze originální díly a příslušenství.
- e) Zařízení skladujte pouze na suchém místě.

SYMBOLY

	Čtěte návod k obsluze.
	Používejte ochranné prostředky zraku Používejte ochranu sluchu
	Dvojitá izolace
	YYPNUTÍ: Před prováděním údržby nebo čištěním vytáhněte síťovou zástrčku ze zásuvky.
	Držte z dosahu okolních osob.

	Nebezpečí úrazu
	Nepoužívejte za deště, ani zařízení nenechávejte v deštivém počasí odložené venku
	Režim odfukování
	Režim vysavač
	Po vypnutí nářadí bude rotor ještě chvíli pokračovat v otáčení. Nedotýkejte se žádné části nářadí, dokud nedojde k jejich úplnému zastavení.
	Vysloužilé elektrické přístroje by neměli být vyhazovány společně s odpadem z domácnosti. Nářadí recyklujte ve sběrnách zřízených k tomuto účelu. O možnostech recyklace se informujte na místních úřadech nebo u prodejce.

PROVOZ

POUŽITÍ VÝROBKU

Vysavač a odfukovač je určen pouze pro domácí použití. Odfukovač používejte podle potřeby ve venkovním prostředí k odfukování nebo vysávání nečistot.

SESTAVENÍ A POUŽÍVÁNÍ

PROVÁDĚNÝ ÚKON	OBR.
Režim odfukování	
Montáž foukací / sací trubice	Viz obr. A & B1 & B2
Připojení prodlužovacího kabelu	Viz obr. C1 & C2
Spuštění / zastavení	Viz obr. D
Použití zařízení jako foukače	Viz obr. E1 & E2
Nastavení rychlosti foukání	Viz obr. F
Vysávání	
Nasazení sběrného vaku na listí	Viz obr. G1 & G2 & G3
Připojení prodlužovacího kabelu	Viz obr. C1 & C2
Spuštění / zastavení	Viz obr. D
Použití zařízení jako vysavače	Viz obr. H1 & H2
Vyprázdnění sběrného vaku na listí	Viz obr. I1 & I2 & I3
Odstranění nánosů nečistot z lopatek sacího ventilátoru (bez použití nářadí)	Viz obr. J1 & J2

75

USKLADNĚNÍ

Zahradní vysavač a foukač listí i prodlužovací kabel skladujte v chladném a suchém místě, z dosahu dětí a domácího zvířectva.

MOŽNÉ ZÁVADY A JEJICH ODSTRANĚNÍ

Závada	Možná příčina	Nápravné opatření
Odfukovač / vysavač nepracuje.	Odfukovací / sací trubice není připojena ke krytu motoru.	Odfukovací / sací trubici připojte ke krytu motoru.
	Ke zdroji napájení není připojen přívodní kabel.	Přívodní kabel připojte ke zdroji napájení.
Odfukovač / vysavač je zaseknutý nebo zanesený.	Oběžné kolo je zaneseno nečistotami	Z oběžného kola odstraňte nečistoty.
	Odfukovací / sací trubice je zanesena nečistotami nebo je zanesen spoj sběrného vaku listí.	Odstraňte zanesené nečistoty z odfukovací / sací trubice nebo z oblasti spoje sběrného vaku listí.

OCHRANA ŽIVOTNÍHO PROSTŘEDÍ



Elektrická zařízení nesmí být likvidována v domovním odpadu. K likvidaci využijte sběrná místa. Rady týkající se likvidace výrobku vám poskytnou místní úřady nebo prodejce.

PROHLÁŠENÍ O SHODĚ

My,
POSITEC Germany GmbH
Konrad-Adenauer-Ufer 37
50668 Köln

Tímto prohlašujeme, že výrobek,
Popis **Elektrický odfukovač a vysavač**
Typ **WG505E(5- označení strojního zařízení, zástupce elektrických vysavačů a odfukovačů)**
Funkce **Foukání a sběr listí do lapače**

Odpovídá následujícím normám,
2006/42/EC
2004/108/EC
2011/65/EU
2000/14/EC upravená dodatkem 2005/88/EC

2000/14/EC upravená dodatkem 2005/88/EC.
- Posuzování shody podle **Přílohy V**

- Měřená hladina akustického výkonu
106.7dB(A)
- Deklarovaná zaručená hladina akustického výkonu **110dB(A)**

Vyhovuje standardům,
EN 60335-1 **IEC 60335-2-100,**
EN 15503 **EN ISO 3744**
EN 62233 **EN 55014-1**
EN 55014-2 **EN 61000-3-2,**
EN 61000-3-3

Níže uvedená osoba je odpovědná za správnost technických údajů,

Jméno Russell Nicholson
Adresa Positec Power Tools (Europe) Ltd, PO Box 152, Leeds, LS10 9DS, UK



Suzhou 2015/01/12
Allen Ding
Zástupce vrchní konstrukční kanceláře, Testování & Certifikace

-
- 1. RUKOVÄŤ**

 - 2. HLAVNÝ VYPÍNAČ**

 - 3. UVOLŇOVACIE TLAČIDLO**

 - 4. HORNÁ TRUBICA FUKÁRA**

 - 5. SPODNÁ TRUBICA FUKÁRA**

 - 6. ZBERNÝ VAK NA LÍSTIE**

 - 7. FÚKACIA TRUBICA**

 - 8. RUKOVÄŤ NA NASTAVENIE RÝCHLOSTI FÚKANIA**

 - 9. PÁČKA VOĽBY NASÁVANIA / FÚKANIA**

 - 10. PRSTENEC RÝCHLOSPOJKY ZBERNÉHO VAKU**

 - 11. KRYT MOTORA**

 - 12. DRŽIAK PREDLŽOVACIEHO KÁBLA**
-

TECHNICKÉ ÚDAJE

Typ **WG505E** (5-označenie strojového zariadenia , zástupca elektrických vysávačov a odfukovačov)

Napätie	220-240V~50/60Hz
Príkion	3000W
Otáčky naprázdno	15000/min
Sací výkon	10m ³ /min
Rýchlosť nasávania	128-335Km/h
Drviaci pomer	16:1
Kapacita zberného vaku	45L
Hmotnosť	4.1kg
Trieda ochrany	

INFORMÁCIE TÝKAJÚCE SA ÚROVNE HLUKU

Meraná hodnota akustického tlaku	L_{pA} : 94dB(A)
K_{pA} :	3dB(A)
Meraná hodnota akustického výkonu	L_{WA} : 110dB(A)
	80dB(A)
Používajte ochranu sluchu, ak hodnota akustického tlaku presiahne úroveň	

INFORMÁCIE TÝKAJÚCE SA VIBRÁCIÍ

Typická hodnota vibrácií	a_h = 3.2m/s ²
Odchýlka	K=1.5m/s ²

 **VAROVANIE!** Úroveň vytváraných vibrácií sa v priebehu aktuálneho použitia elektrického náradia môže líšiť od zaručenej hodnoty v závislosti od spôsobu, ktorým je náradie používané podľa nasledujúcich príkladov a na ďalších rôznych možnostiach jeho použitia:

Ako sa zariadenie používa a ako sa prevádza rezanie materiálu.

Či je zariadenie v dobrom technickom stave a či je dobre udržiavané.

Použitie správneho typu príslušenstva a zaistenie, aby bolo nabrúsené a v dobrom prevádzkovom stave.

Dotiahnutie úchytov rukoväte a či je použité príslušenstvo obmedzujúce vibrácie.

A či je náradie používané určeným spôsobom a podľa týchto pokynov.

Odfukovač/vysávač/mulčovač - všetky funkcie v rámci jedného zariadenia

SK

Toto zariadenie môže spôsobiť syndróm chvenia rúk, ak nie je jeho použitie vhodné upravené.



VAROVANIE! Presnejšie, odhad vystavenia sa vibráciám v aktuálnych podmienkach použitia by mal myslieť na všetky časti pracovného cyklu, ako je doba, kedy je zariadenie vypnuté a kedy beží naprázdno a v skutočnosti nevykonáva prácu. To môže značne znížiť dobu pôsobenia vibrácií v celom pracovnom cykle.

Minimalizácia rizika vystavenia sa vibráciám.

VŽDY používajte ostré sekáče, vrtáky a čepele.

Údržbu tohoto zariadenia vykonávajte v súlade s týmito pokynmi a zariadenie udržiavajte dobre premazané (na vhodných miestach).

Ak je zariadenie používané pravidelne, zadovážte si príslušenstvo, ktoré znižuje vibrácie.

Zabráňte použitiu zariadenia pri teplotách okolia 10°C a menej.

Naplánujte si prácu tak, aby ste neboli vystavení vysokým vibráciám na dobu niekoľkých dní.

PRÍSLUŠENSTVO

Zberný vak na lístie

1

Odporúčame, aby bolo príslušenstvo zakúpené u rovnakého dodávateľa, ako bolo zakúpené aj zariadenie. Používajte kvalitné príslušenstvo vyrobené značkovým výrobcom. Zvoľte si typ vhodný pre vašu prácu. Podrobnejšie údaje sú uvedené na obale materiálu príslušenstva. Predajca vám môže pomôcť a tiež vám poskytne odborné poradenstvo.

VŠEOBECNÉ BEZPEČNOSTNÉ POKYNY



UPOZORNENIE: Preštudujte si všetky bezpečnostné pokyny a inštrukcie. Nedodržanie bezpečnostných pokynov a inštrukcií môže viesť k úrazu elektrickým prúdom, vzniku požiaru alebo k vážnemu úrazu.

Všetky bezpečnostné pokyny a inštrukcie uchovajte pre budúce použitie.

- Toto zariadenie nie je určené na použitie osobami (vrátane detí) so zníženými fyzickými, zmyslovými alebo duševnými schopnosťami, s nedostatkom skúseností a znalostí, pokiaľ týmto osobám nebol stanovený dohľad, alebo ak im neboli poskytnuté inštrukcie týkajúce sa použitia tohto zariadenia osobou zodpovednou za ich bezpečnosť.
- Deti musia byť pod dohľadom, aby bolo zaistené, že sa s týmto zariadením nebudú hrať.

80 Ak je poškodený napájací kábel, jeho výmena musí byť s prihliadnutím na možné nebezpečenstvo prevedená výrobcom, vlastným servisným technikom alebo inou osobou s príslušnou kvalifikáciou.



VAROVANIE! Aby sa predišlo vzniku úrazu, musí byť obsluha zoznamená s návodom na použitie a porozumieť uvedeným pokynom.

1) ZAŠKOLENÍ

- Pozorne si preštudujte pokyny. Zoznámte sa s obsluhou a správnym použitím zariadenia;
- Nikdy nedovoľte, aby toto zariadenie používali osoby, ktoré neboli zoznamené s týmito inštrukciami. Miestne predpisy môžu vek operátora obmedziť;
- Zariadenie v žiadnom prípade nepoužívajte, ak sa v blízkosti nachádzajú osoby, hlavne deti alebo domáce zvieratá;
- Za prípadné nehody či úrazy ostatných osôb alebo za vzniknuté škody na majetku zodpovedá obsluha alebo používateľ.

2) PRÍPRAVA

- Pri práci so zariadením vždy noste pevnú obuv a dlhé nohavice. Zariadenie nepoužívajte, ak máte obuté otvorené sandále alebo ste bosí.
- Nenoste voľný odev alebo šperky, ktoré by mohli byť vtiahnuté do nasávania vzduchu. Dlhé vlasy držte mimo dosahu nasávania vzduchu.
- Pri práci používajte ochranné okuliare.
- Na ochranu pred podráždením prachom je odporúčané použiť ochrannú masku.
- Pred použitím skontrolujte prívodný a predlžovací kábel, či nejaví známky poškodenia alebo opotrebovania. Ak je kábel poškodený alebo opotrebovaný, zariadenie nepoužívajte.
- Nikdy nepracujte so zariadením, ak má poškodené ochranné kryty alebo štíty, alebo ak nemá na svojom mieste bezpečnostnú výbavu, ako je napríklad lapač nečistôt.
- Používajte výhradne predlžovací kábel určený na použitie vonku osadený spájacou zásuvkou zodpovedajúcou norme IEC 60320-2-3.
- Zariadenie by malo byť napájané cez prúdový chránič (RCD) s vypínacím prúdom do 30mA.
- Pokiaľ používate predlžovací kábel, skontrolujte, či sa jedná o typ určený na použitie vonku a či je takto aj označený. Odporúčený typ predlžovacieho kábla je s ohľadom na záťaž minimálne 1 mm².

3) POUŽITIE





- Kábel smerujte vždy dozadu, mimo dosahu zariadenia.
- Ak v priebehu použitia dôjde k poškodeniu kábla, napájací kábel okamžite vyťahnite z elektrickej zásuvky. PRED ODPOJENÍM OD NAPÁJANIA SA KÁBLA NEDOTÝKAJTE
- Zariadenie nepremiestňujte ťahom za napájací kábel.
- Zariadenie odpojte od napájania
 - Keď necháte zariadenie bez dozoru;
 - Pred čistením zanesených miest;
 - Pred kontrolou, čistením alebo vykonávaním úkonov na vlastnom zariadení;
 - Ak začne zariadenie neobvykle vibrovať.
- Zariadenie používajte iba za denného svetla alebo pri dobrom umelom osvetlení.







- f) Pri práci sa neprepínajte a po celý čas udržiavajte pevný postoj.
- g) V kopcovitom teréne vždy udržiavajte pevnú oporu v nohách.
- h) Nikdy nebehajte, kráčajte pomaly.
- i) Všetky vstupné otvory chladenia vzduchom udržiavajte tak, aby nezostali zanesené, bez nečistôt.
- j) Nikdy nefúkajte lístie a prach smerom k okolo stojacím osobám.

4) ÚDRŽBA A USKLADNENIE

- a) Všetky matice, skrutky a spájacie prvky udržiavajte dotiahnuté, aby bolo zariadenie v bezpečnom prevádzkovom stave.
- b) Pravidelne kontrolujte lapač nečistôt, či nie je opotrebovaný alebo poškodený.
- c) Opatrebované alebo poškodené diely vymeňte.
- d) Používajte iba originálne diely a príslušenstvo.
- e) Zariadenie skladujte iba na suchom mieste.

SYMBOLY

	Čítajte návod na použitie.
	Použite ochranu uší Použite ochranu očí
	Dvojitá izolácia
	VYPNUTIE: Pred vykonávaním údržby alebo čistením vyťahnite sieťovú zástrčku zo zásuvky.
	Držte sa mimo dosahu okolo stojacích osôb

	Nebezpečenstvo úrazu
	Nepoužívajte za dažďa, zariadenie tiež nenechávajte v daždivom počasí odložené vonku.
	Režim odfúkavania
	Režim vysávania
	Po vypnutí zariadenia sa obežné koleso ešte otáča. Pred kontaktom so zariadením, počkajte, až sa všetky jeho súčasti zastavia.
	Elektrické výrobky sa nesmú likvidovať spolu s domácim odpadom. Recyklujte v zberných miestach na tento účel zriadených. O možnosti recyklácie sa informujte na miestnych úradoch alebo u predajcu.

PREVÁDZKA

POUŽITIE VÝROBKU

Vysávač a odfukovač je určený iba na domáce použitie. Odfukovač používajte podľa potreby vo vonkajšom prostredí na odfúkavanie alebo vysávanie nečistôt.

MONTÁŽ A OBSLUHA

VYKONÁVANÝ ÚKON	OBR.
Režim odfukovania	
Montáž fúkačej / sacjej trubice	Pozri Obr. A & B1 & B2
Pripojenie predlžovacieho kábla	Pozri Obr. C1 & C2
Zapnutie / zastavenie	Pozri Obr. D
Použitie zariadenia ako fúkača	Pozri Obr. E1 & E2
Nastavenie rýchlosti fúkania	Pozri Obr. F
vysávanie	
Nasadenie zberného vaku na lístie	Pozri Obr. G1 & G2 & G3
Pripojenie predlžovacieho kábla	Pozri Obr. C1 & C2
Zapnutie / zastavenie	Pozri Obr. D
82 Použitie zariadenia ako vysávača	Pozri Obr. H1 & H2
Vyprázdnenie zberného vaku na lístie	Pozri Obr. I1 & I2 & I3
Odstránenie nánosu nečistôt z lopatiek nasávacieho ventilátora (bez použitia náradia)	Pozri Obr. J1 & J2

USKLADNENIE

Záhradný vysávač a fúkač lístia aj predlžovací kábel skladujte na chladnom a suchom mieste, mimo dosahu detí a domácich zvierat.

DOBRE RADY NA PRÁCU S NÁRADÍM

Porucha	Možná príčina	Nápravné opatrenie
Odfukovač / vysávač nepracuje.	Odfukovacia / sacia trubica nie je pripojená ku krytu motoru.	Odfukováciu / saciu trubicu pripojte ku krytu motora.
	K zdroju napájania nie je pripojený prírodný kábel.	Prírodný kábel pripojte k zdroju napájania.
Odfukovač / vysávač je zaseknutý alebo zanesený.	Obežné koleso je zanesené nečistotami	Z obežného kolesa odstráňte nečistoty.
	Odfukovacia / sacia trubica je zanesená nečistotami alebo je zanesený spoj zberného vaku na lístie.	Odstráňte zanesené nečistoty z odfukovacej / sacjej trubice alebo z oblasti spoja zberného vaku na lístie.

Odfukovač/vysávač/mulčovač - všetky funkcie v rámci jedného zariadenia

SK

OCHRANA ŽIVOTNÉHO PROSTREDIA



Elektrické zariadenia nesmú byť likvidované s domácim odpadom. Na likvidáciu používajte zberné miesta. Rady týkajúce sa likvidácie výrobku vám poskytnú miestne úrady alebo predajca.

PREHLÁSENIE O ZHODE

My,
POSITEC Germany GmbH
Konrad-Adenauer-Ufer 37
50668 Köln

Ľmto prehlasujeme, že výrobek,
Popis **Elektrický odfukovač a vysávač**
Typ **WG505E(5- označenie strojového zariadenia, zástupcu elektrických vysávačov a odfukovačov)**
Funkcia **Fúkanie a zber lístia do lapača**

Vyhovuje nasledujúcim normám,
2006/42/EC
2004/108/EC
2011/65/EU
2000/14/EC upravená dodatkom 2005/88/EC

2000/14/EC upravená dodatkom 2005/88/EC:
- Posudzovanie zhody podľa **Prílohy V**
- Meraná hladina akustického výkonu
106.7dB(A)
- Deklarovaná zaručená hladina akustického výkonu **110dB(A)**

Vyhovuje štandardom,
EN 60335-1 **IEC 60335-2-100**
EN 15503 **EN ISO 3744**
EN 62233 **EN 55014-1**
EN 55014-2 **EN 61000-3-2,**
EN 61000-3-3

Nižšie uvedená osoba je zodpovedná za správnosť technických údajov,
Meno Russell Nicholson
Adresa Positec Power Tools (Europe) Ltd, PO Box 152, Leeds, LS10 9DS, UK



Suzhou 2015/01/12
Allen Ding
Zástupca vrchnej konštrukčnej kancelárie,
Testovanie & Certifikácia

Odfukovač/vysávač/mulčovač - všetky funkcie v rámci jedného zariadenia

SK

WORX
it's your nature

www.worx.com

Copyright © 2015, Positec. All Rights Reserved.
2GBV06DPK11001A0